



Llegá más lejos

Ford Argentina S.C.A.
División Asistencia al Cliente
Publicaciones Técnicas
Industria Argentina



Manual del propietario

La información que incluye esta publicación estaba aprobada al momento de enviarse a imprenta. Como parte de la política de continua mejora, Ford se reserva el derecho de cambiar especificaciones, diseño o equipamiento en cualquier momento sin previo aviso y sin incurrir en ninguna obligación ni Ford ni sus Concesionarios. Queda prohibida la reproducción, la trasmisión, el almacenamiento o la traducción total o parcial de esta publicación, sea cual sea la forma o el medio empleado, sin la previa autorización escrita por parte de Ford.

© Ford Motor Company 2016

Todos los derechos reservados.

Número de pieza: B562/KA/MP/

Edición: 06/2016

Nota: *Entiéndase por Ford en Argentina a Ford Argentina S.C.A., en Chile a Ford Chile SpA, en Perú a Ford Perú S.R.L., en Uruguay, Paraguay y Bolivia a Ford Motor Company.*



El papel utilizado para la impresión fue producido bajo prácticas forestales responsables y cuenta con la certificación de Cadena de Custodia FSC (Forest Stewardship Council).

Contenido

Introducción

Acerca de este manual.....	5
Glosario de símbolos.....	5
Grabación de datos.....	7
Recomendación de las piezas de repuesto.....	8
Equipo de comunicación móvil.....	8

Guía rápida

Vista general exterior de la parte delantera - 5-Puertas.....	10
Vista general exterior de la parte trasera - 5-Puertas.....	11
Vista general del interior del vehículo - 5-Puertas.....	12
Vista general del tablero de instrumentos.....	13

Seguridad para niños

Instalación de los sistemas de seguridad para niños.....	15
Posicionamiento del sistema de seguridad para niños.....	18
Seguros para niños.....	21

Cinturones de seguridad

Modo de abrocharse los cinturones de seguridad.....	22
Ajuste de la altura de los cinturones de seguridad.....	23
Luz de aviso del cinturón de seguridad y señal acústica.....	24
Recordatorio de cinturones de seguridad.....	24

Sistema de seguridad pasivo

Funcionamiento.....	25
Airbags del conductor y del acompañante.....	26
Sensores de colisión y testigo del airbag.....	27

Airbags - Reciclaje.....	28
--------------------------	----

Llaves y mandos a distancia

Información general sobre radiofrecuencias.....	29
Mando a distancia.....	29
Reemplazo de una llave extraviada o un mando a distancia.....	31

Sistemas de bloqueo de puertas

Bloqueo y desbloqueo.....	32
Portón trasero manual.....	34

Seguridad

Sistema pasivo antirrobo.....	36
Alarma antirrobo.....	36

Volante

Ajuste del volante.....	38
Mando del sistema de audio.....	38
Control por voz.....	39

Limpiaparabrisas y lavaparabrisas

Limpiaparabrisas.....	40
Lavaparabrisas.....	40
Limpialuneta y lavaluneta.....	41

Iluminación

Control de la iluminación.....	42
Luces con retardo de seguridad.....	43
Faros antiniebla delanteros.....	43
Intermitentes.....	43
Luces interiores.....	43

Ventanillas y espejos retrovisores

Alzacristales eléctricos - Vehículos con: Descenso y ascenso de un solo toque de la ventanilla del conductor.....	45
---	----

Contenido

Espejos retrovisores exteriores.....	46
Espejo retrovisor interior.....	47

Cuadro de instrumentos

Cuadro de instrumentos.....	48
Indicadores y luces de advertencia.....	49
Señales acústicas de aviso e indicadores.....	52

Pantallas informativas

Información general.....	53
Reloj - Vehículos con: Sistema de audio.....	57
Reloj - Vehículos sin: Sistema de audio.....	57
Computadora de abordó.....	58

Climatización

Funcionamiento.....	60
Rejillas de ventilación.....	60
Climatización manual.....	61
Información general del control de la climatización interior.....	62
Desempañador de parabrisas y luneta.....	63
Filtro de polen.....	64

Asientos

Modo correcto de sentarse.....	65
Apoyacabezas.....	65
Asientos de ajuste manual.....	67
Asientos traseros.....	68

Tomacorrientes auxiliares

Tomacorrientes auxiliares.....	69
--------------------------------	----

Compartimentos guardaobjetos

Posavasos.....	70
Consola central.....	70
Portabotellas.....	71

Arranque y parada del motor

Información general.....	72
Interruptor de encendido.....	72
Arranque de un motor Nafta.....	72

Combustible y carga de combustible

Precauciones de seguridad.....	74
Calidad del combustible.....	75
Bajo nivel de combustible.....	75
Catalizador.....	75
Carga de combustible.....	76
Consumo de combustible.....	77
Sistema de control de emisiones.....	78

Caja de cambios

Caja de cambios manual.....	80
Asistencia de arranque en pendientes.....	81

Frenos

Información general.....	82
Consejos para conducir con frenos antibloqueo.....	82
Freno de estacionamiento.....	82

Control de tracción

Funcionamiento.....	84
Uso del control de tracción.....	84

Control de estabilidad

Funcionamiento.....	85
Uso del control de estabilidad.....	85

Ayudas a la conducción

Dirección.....	86
----------------	----

Transporte de carga

Información general.....	87
Cubierta del baúl - 5-Puertas.....	87

Contenido

Remolque

Transporte del vehículo.....	88
Remolque del vehículo sobre las cuatro ruedas.....	88

Recomendaciones para la conducción

Rodaje inicial.....	90
Conducción económica.....	90
Precauciones con bajas temperaturas.....	91
Conducción por agua.....	91
Cubrealfombras del piso.....	91

Emergencias en el camino

Luces intermitentes de emergencia.....	93
Matafuegos.....	93
Triángulo reflectante de emergencia.....	93
Arranque con cables de emergencia.....	93
Sistema de alerta postcolisión.....	95

Fusibles y relés

Localización de la caja de fusibles.....	96
Tabla de especificaciones de los fusibles.....	96
Cambio de fusibles.....	102

Mantenimiento

Información general.....	104
Apertura y cierre del capó.....	105
Bajo el capó - Vista de conjunto - 1.5L.....	106
Varilla indicadora de nivel de aceite - 1.5L.....	107
Comprobación del aceite de motor.....	107
Comprobación del líquido refrigerante de motor.....	108
Comprobación del líquido de frenos y embrague.....	109

Comprobación del fluido del lavaparabrisas.....	110
Cambio de la batería de 12 V.....	110

Comprobación de las escobillas del limpiaparabrisas.....	112
Cambio de las escobillas de los limpiaparabrisas.....	112
Cambio de lámparas - 5-Puertas.....	113
Tabla de especificaciones de las lámparas.....	117
Cambio del filtro de aire del motor.....	118

Cuidados del vehículo

Limpieza del exterior del vehículo.....	120
Limpieza del motor.....	121
Limpieza del interior.....	121
Pequeñas reparaciones de la pintura.....	123
Limpieza de las llantas de aleación.....	123
Guardado del vehículo.....	124

Llantas y neumáticos

Información general.....	127
Cuidado de los neumáticos.....	127
Cambio de una rueda.....	128
Especificaciones técnicas.....	134

Capacidades y especificaciones

Datos técnicos motor.....	137
Relaciones de transmisión - 1.5L.....	138
Pesos.....	139
Dimensiones del vehículo - 5-Puertas.....	140
Número de identificación del vehículo.....	142
Número del motor - 1.5L.....	143
Capacidades y especificaciones.....	144

Contenido

Sistema de audio

Información general.....	146
Unidad de audio - Vehículos con: AM/ FM/Aux In/USB/Bluetooth.....	147
Unidad de audio - Vehículos con: AM/ FM/CD/SYNC.....	154
Lector de CD.....	158
Conector de entrada de audio.....	162
Puerto USB.....	163
Diagnóstico de fallas del sistema de audio.....	163

Introducción

ACERCA DE ESTE MANUAL

Gracias por elegir Ford. Le recomendamos que dedique un poco de su tiempo para leer este manual y conocer su vehículo. Mientras más sepa acerca de su vehículo, mayor seguridad y placer sentirá al conducirlo.

PELIGRO



Manejar mientras está distraído puede tener como consecuencia la pérdida de control del vehículo, un choque y lesiones. Le recomendamos enfáticamente que tenga extrema precaución al utilizar cualquier dispositivo que pudiera distraerlo mientras conduce. Su principal responsabilidad es la operación segura del vehículo. Recomendamos que no se utilice ningún dispositivo portátil al conducir, y se sugiere el uso de sistemas activados por voz cuando sea posible. Asegúrese de estar al tanto de todas las leyes locales correspondientes que puedan afectar el uso de dispositivos electrónicos mientras maneja.

Nota: Este manual describe las características y opciones del producto disponibles en toda la gama de modelos disponibles, incluso antes de que estén disponibles. Es posible que se describan opciones que no estén equipadas en el vehículo que compró.

Nota: Algunas de las ilustraciones de este manual pueden mostrar las funciones de la manera en que se ven en distintos modelos, por lo que algunas pueden parecerle diferentes de las de su vehículo.

Nota: Use y opere el vehículo de acuerdo con las leyes y regulaciones aplicables.

Nota: Si vende su vehículo, entregue también este manual. Es una parte esencial del vehículo.

Este manual puede calificar la ubicación de una pieza como del lado izquierdo o del lado derecho. El lado correspondiente se determina teniendo en cuenta la orientación del asiento de adelante.

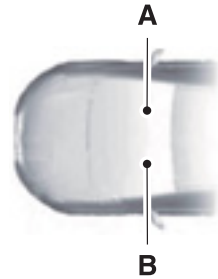

E154903

- A Lado derecho
- B Lado izquierdo

GLOSARIO DE SÍMBOLOS

A continuación, le mostramos algunos de los símbolos que pueden aparecer en su vehículo.



Alerta de seguridad



Consulte el manual del propietario



Sistema de aire acondicionado



Sistema de frenos antibloqueo



Evitar fumar, producir llamas o chispas



Batería

Introducción



Ácido de la batería



Líquido de frenos, no derivado del petróleo



Sistema de frenos



Filtro de aire del habitáculo



Revisar tapa de combustible



Cierre o apertura del seguro para niños



Anclaje inferior de asientos para niños



Anclaje para correas de sujeción de asientos para niños



Control de velocidad crucero



No abra si está caliente



Filtro de aire del motor



Refrigerante del motor



Temperatura del refrigerante del motor



Aceite del motor



Gas explosivo



Advertencia del ventilador



Abrocharse el cinturón de seguridad



Airbag delantero



Faros antiniebla delanteros



Compartimiento de fusibles



Luces intermitentes de emergencia



Luneta térmica



Descongelador del parabrisas



Parabrisas térmico



Mecanismo interior de liberación del baúl



Crique



Control de luces



Bloquear ventanilla trasera



Advertencia de neumático con presión baja



Mantener el nivel correcto de líquido

Introducción



Alarma de emergencia



Ayuda de estacionamiento



Freno de estacionamiento



Líquido de dirección hidráulica



Ventanas eléctricas delanteras y traseras



Revisión del motor a la brevedad



Airbag lateral



Control de estabilidad



Limpia y lavaparabrisas



Mantener fuera del alcance de los niños



Producto reciclable



No arrojar al cesto de basura porque el material contiene plomo



Usar gafas de seguridad durante la manipulación

GRABACIÓN DE DATOS

Una gran cantidad de componentes electrónicos del vehículo incorporan módulos de almacenamiento de datos que almacenan datos técnicos sobre las condiciones del vehículo, eventos y desperfectos de forma temporal o permanente.

En general, dichos datos técnicos registran las condiciones de las piezas, los módulos, los sistemas o el entorno:

- condiciones de operación de componentes del sistema (por ejemplo, niveles de llenado),
- mensajes de estado del vehículo y de sus componentes individuales (por ejemplo, cantidad de revoluciones/velocidad rotacional de las ruedas, desaceleración o aceleración lateral),
- desperfectos y defectos en componentes importantes del sistema (por ejemplo, sistema de iluminación y de frenos),
- reacciones del vehículo ante situaciones particulares de manejo (por ejemplo, inflado del airbag y activación del sistema de control de la estabilidad),
- condiciones ambientales (por ejemplo, temperatura).

Estos datos son exclusivamente técnicos y contribuyen a la identificación y a la corrección de desperfectos, así como a la optimización de las funciones del vehículo. Con estos datos, no es posible crear perfiles de desplazamiento que permitan identificar las rutas recorridas.

Si se realizan servicios (por ejemplo, trabajos de reparación, procesos de servicio, casos de garantía, aseguramiento de la calidad), los empleados de la red de servicio (incluidos los fabricantes) pueden leer estos datos técnicos de los módulos

Introducción

de almacenamiento de datos de eventos y de desperfectos por medio de dispositivos especiales de diagnóstico. De ser necesario, usted recibirá información adicional. Después de corregir un desperfecto, se eliminan los datos correspondientes del módulo de almacenamiento de desperfectos o se sobrescriben constantemente.

Cuando se utiliza el vehículo, pueden darse situaciones en las que estos datos técnicos relacionados con otra información (informes de accidentes, daños en el vehículo, declaraciones de testigos, etc.) se asocian a personas específicas (posiblemente, con la asistencia de un experto).

Las funciones adicionales acordadas de manera contractual con el cliente (por ejemplo, ubicación del vehículo en casos de emergencia) permiten la transmisión de datos específicos del vehículo desde este.

RECOMENDACIÓN DE LAS PIEZAS DE REPUESTO

El vehículo se fabricó conforme a los más altos estándares usando piezas de calidad. Le recomendamos que exija el uso de piezas de repuesto Ford y Motorcraft originales cada vez que su vehículo requiera de mantenimiento programado o de reparaciones. Puede identificar las piezas Ford y Motorcraft originales con facilidad si busca los logotipos de Ford, FoMoCo o Motorcraft en las piezas o en sus embalajes.

Mantenimiento programado y reparaciones mecánicas

Una de las mejores maneras de asegurarse de que su vehículo funcione durante años es realizar el mantenimiento según nuestras recomendaciones y usando piezas que cumplan con las especificaciones detalladas en este Manual del propietario. Las piezas Ford y Motorcraft originales satisfacen o superan dichas especificaciones.

Garantía de las piezas de repuesto

Las piezas de repuesto originales de Ford y Motorcraft son las únicas piezas que cuentan con la Garantía de Ford. Es posible que la Garantía de Ford no cubra los daños ocasionados al vehículo como resultado de fallas en piezas que no sean de Ford. Para obtener más información, consulte los términos y las condiciones de la Garantía de Ford.

EQUIPO DE COMUNICACIÓN MÓVIL

PELIGRO



Manejar mientras está distraído puede provocar la pérdida de control del vehículo, choques y lesiones. Se recomienda que tenga extrema precaución cuando utilice cualquier dispositivo que pudiera distraerlo mientras maneja. Su responsabilidad principal es la operación segura de su vehículo. Recomendamos que no se utilice ningún dispositivo de mano al conducir y lo instamos a utilizar sistemas operados por voz siempre que sea posible. Asegúrese de estar al tanto de todas las leyes locales correspondientes que puedan afectar el uso de dispositivos electrónicos mientras maneja.

Introducción

El uso de equipos de comunicación móvil es cada vez más importante al atender asuntos de negocios y también personales. Sin embargo, no debe arriesgar su seguridad ni la de otros al usar esos equipos. Las comunicaciones móviles pueden aumentar la seguridad personal cuando se usan correctamente, especialmente en situaciones de emergencia. Para evitar que se pierdan los beneficios de los equipos de comunicación móvil, la seguridad debe ser lo principal a la hora de utilizarlos. Los equipos de comunicación móvil incluyen teléfonos celulares, localizadores, dispositivos de correo electrónico portátiles, dispositivos de mensajería de texto y radios portátiles de transmisión y recepción, entre otros.

VISTA GENERAL EXTERIOR DE LA PARTE DELANTERA - 5-PUERTAS

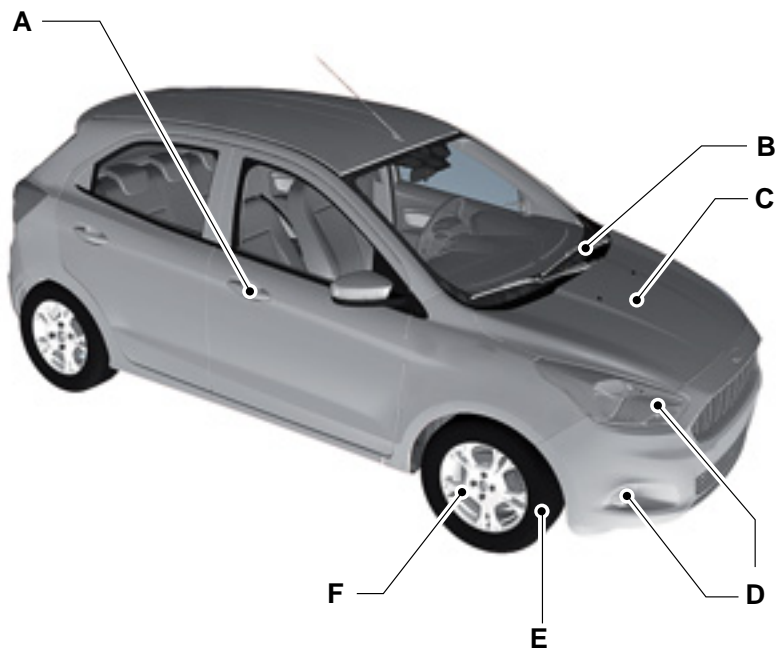

E174263

- A Véase **Bloqueo y desbloqueo** (página 32).
- B Véase **Limpiaparabrisas** (página 40).
- C Véase **Mantenimiento** (página 104).
- D Véase **Cambio de lámparas** (página 113).
- E Presiones de los neumáticos. Véase **Especificaciones técnicas** (página 134).
- F Véase **Cambio de una rueda** (página 128).

VISTA GENERAL EXTERIOR DE LA PARTE TRASERA - 5-PUERTAS

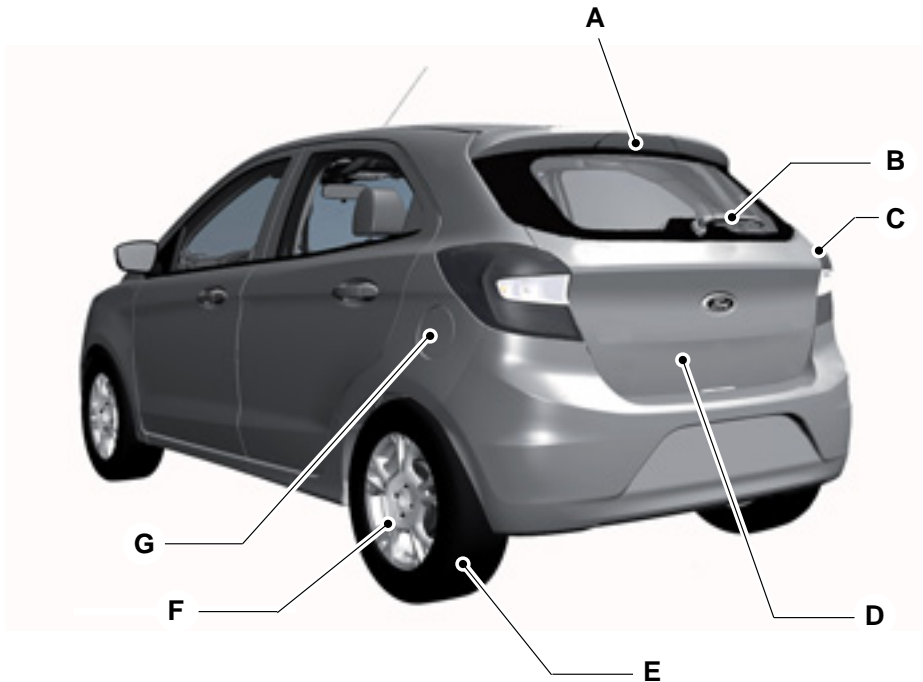

- A Véase **Cambio de lámparas** (página 113).
- B Véase **Limpiaparabrisas** (página 40).
- C Véase **Cambio de lámparas** (página 113).
- D Véase **Portón trasero manual** (página 34).
- E Presión de los neumáticos. Véase **Especificaciones técnicas** (página 134).
- F Véase **Cambio de una rueda** (página 128).
- G Véase **Especificaciones técnicas** (página 134).

VISTA GENERAL DEL INTERIOR DEL VEHÍCULO - 5-PUERTAS

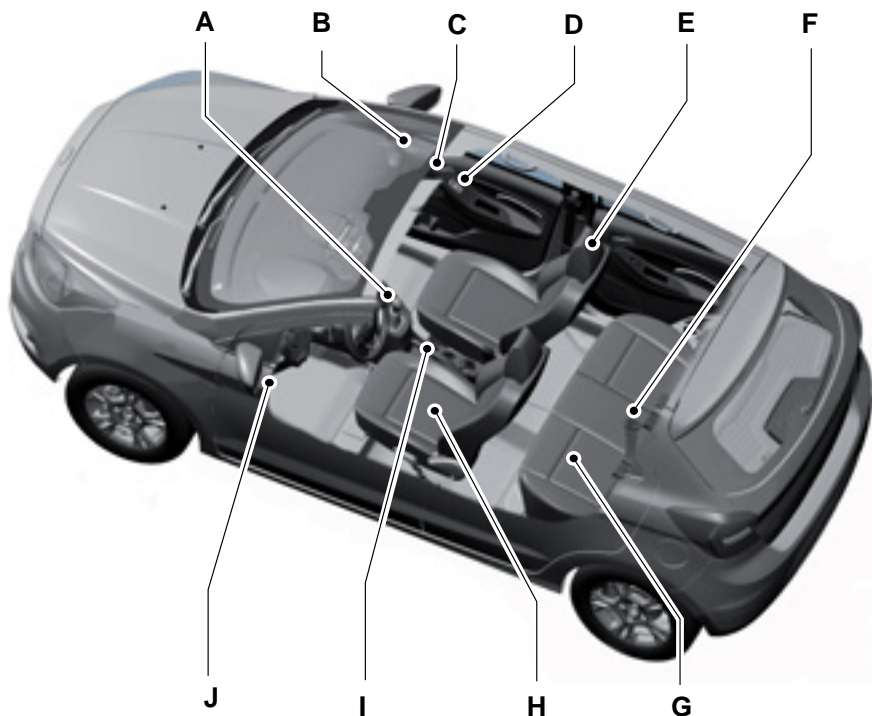

E174732

- A Véase **Caja de cambios** (página 80).
- B Véase **Espejos retrovisores exteriores** (página 46).
- C Véase **Bloqueo y desbloqueo** (página 32).
- D Véase **Alzacristales eléctricos** (página 45).
- E Véase **Apoyacabezas** (página 65).
- F Véase **Modo de abrocharse los cinturones de seguridad** (página 22).
- G Véase **Asientos traseros** (página 68).
- H Véase **Asientos de ajuste manual** (página 67).

Guía rápida

- I Véase **Freno de estacionamiento** (página 82).
- J Véase **Apertura y cierre del capó** (página 105).

VISTA GENERAL DEL TABLERO DE INSTRUMENTOS

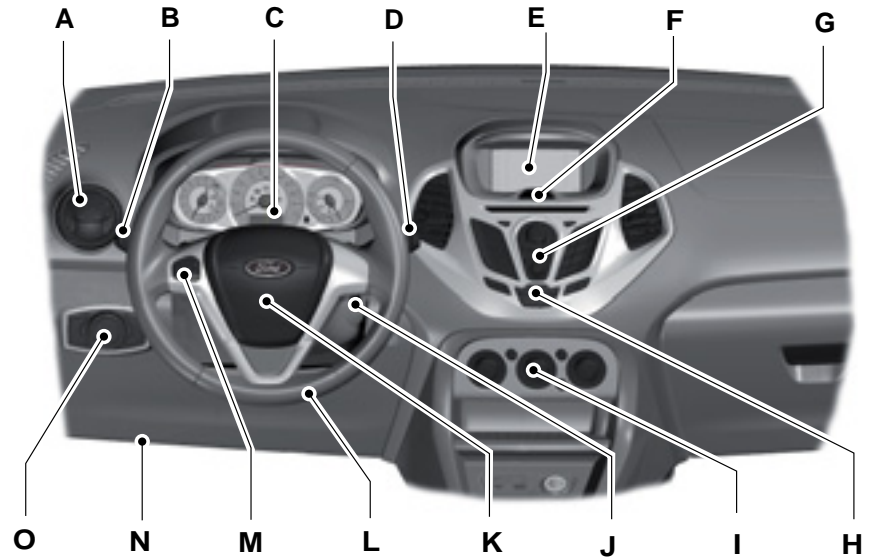

E174691

- A Difusores de aire. Véase **Rejillas de ventilación** (página 60).
- B Luces de giro. Véase **Intermitentes** (página 43). Luz alta. Véase **Control de la iluminación** (página 42).
- C Tablero de instrumentos. Véase **Cuadro de instrumentos** (página 48). Véase **Indicadores y luces de advertencia** (página 49).
- D Palanca del limpiaparabrisas. Véase **Limpiaparabrisas y lavaparabrisas** (página 40).
- E Pantalla de información y entretenimiento. Véase **Pantallas informativas** (página 53).
- F Interruptor de las luces intermitentes de advertencia de peligro. Véase **Luces intermitentes de emergencia** (página 93).

Guía rápida

- G Unidad de audio. Véase **Sistema de audio** (página 146).
- H Botón de bloqueo eléctrico de las puertas. Véase **Bloqueo y desbloqueo** (página 32).
- I Climatizador. Véase **Climatización** (página 60).
- J Interruptor de encendido. Véase **Interruptor de encendido** (página 72).
- K Bocina.
- L Véase **Volante** (página 38).
- M Control de audio. Véase **Sistema de audio** (página 146).
- N Palanca de apertura del capó. Véase **Apertura y cierre del capó** (página 105).
- O Control de luces. Véase **Control de la iluminación** (página 42).

Seguridad para niños

INSTALACIÓN DE LOS SISTEMAS DE SEGURIDAD PARA NIÑOS





E161855



E68916

AVISOS

 Use un asiento para niños aprobado para asegurar a los niños de menos de 150 cm de altura en el asiento trasero.

 ¡Peligro extremo! Nunca use un sistema de seguridad para niños orientado hacia atrás en un asiento protegido por un airbag activo que esté delante. El niño puede sufrir lesiones graves que pueden ser mortales.

 Lea y siga las instrucciones del fabricante cuando instale el asiento para niños.

AVISOS

 No modifique los asientos para niños de ninguna manera.

 No lleve a un niño en su regazo cuando el vehículo esté en movimiento.

 A fin de evitar el riesgo de lesiones, no deje sin supervisión a los niños o mascotas dentro de su vehículo.

Nota: Si su vehículo tuvo un accidente, solicite a un Concesionario Ford que revise los asientos para niños.

Asientos para niños en función de su masa corporal

Utilice el asiento para niños correspondiente según se describe a continuación:

Asiento de seguridad para bebés



E68918

Asegure a los niños que pesen menos de 13 kg en un asiento de seguridad para bebés orientado hacia atrás (grupo 0+) en el asiento trasero.

Seguridad para niños

Asiento de seguridad para niños



E68920

Asegure a los niños que pesen entre 13 kg y 18 kg en un asiento de seguridad para niños (grupo 1) en el asiento trasero.

Asientos auxiliares

AVISOS

⚠ No instale un asiento auxiliar ni un almohadón auxiliar sólo con la correa de la cintura del cinturón de seguridad.

⚠ No instale un asiento auxiliar ni un almohadón auxiliar con un cinturón de seguridad flojo o torcido.

⚠ No coloque el cinturón de seguridad por debajo del brazo del niño ni por detrás de su espalda.

⚠ No use almohadas, libros o toallas para modificar la altura del niño.

⚠ Asegúrese de que los niños se sienten derechos.

⚠ Cuando utilice un asiento para niños en el asiento trasero, el asiento para niños debe estar firmemente ajustado a la posición de asiento del vehículo. No debe tocar el apoyacabeza. De ser necesario, quite el apoyacabeza.

⚠ Reinstale la cabecera luego de quitar el asiento para niños.

Asiento auxiliar (grupo 2)



E70710

Asegure a los niños que pesan más de 15 kg pero que miden menos de 150 cm en un asiento auxiliar o un almohadón auxiliar.

Recomendamos que use un asiento con reforzador que combine un almohadón con un respaldo en lugar de sólo un almohadón con reforzador. La posición de asiento elevado le permitirá colocar la correa de hombro del cinturón de seguridad para adultos sobre el centro del hombro del niño y la correa de la cintura apretada contra las caderas.

Almohadón auxiliar (grupo 3)



E68924

Seguridad para niños

Puntos de anclaje ISOFIX

PELIGRO



Use un dispositivo antirrotación al utilizar el sistema ISOFIX. Recomendamos el uso de una correa superior o una pata de soporte.

Nota: Cuando compre un asiento para niños ISOFIX, asegúrese de saber el grupo de masa corporal correcto y la clase de tamaño ISOFIX para la ubicación de asientos que se necesita. Véase **Instalación de los sistemas de seguridad para niños** (página 15).

Su vehículo posee puntos de anclaje ISOFIX para colocar los asientos para niños ISOFIX universalmente aprobados.

El sistema ISOFIX posee dos brazos accesorios en el asiento para niños que se acoplan a los puntos de anclaje de los asientos traseros externos, donde el almohadón se une con el respaldo. Los puntos de anclaje de las correas se ubican detrás de los asientos traseros externos para los asientos para niños con correa superior.

Puntos de anclaje de correa superior, 5 puertas

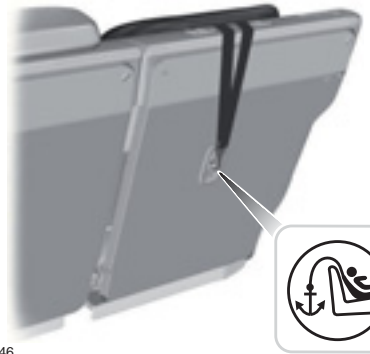

E87146

Los puntos de anclaje de las correas superiores se encuentran detrás de la segunda fila de asientos.

Colocación de asiento para niños con correa superior

AVISOS



Coloque la correa superior sólo en el punto de anclaje para correa correspondiente.



Asegúrese de que la correa de sujeción superior no esté floja ni torcida y esté ubicada correctamente en el punto de anclaje.

Nota: Cuando sea pertinente, retire la cubierta del equipaje para facilitar la instalación. Véase **Cubierta del baúl** (página 87). Véase **Instalación de los sistemas de seguridad para niños** (página 15).

1. Dirija la correa de sujeción al punto de anclaje.

Seguridad para niños



E87145

2. Empuje firmemente el asiento del niño para atrás para fijar los puntos de anclaje inferiores de ISOFIX.
3. Ajuste la correa de sujeción de acuerdo con las instrucciones del fabricante del asiento para niños.

POSICIONAMIENTO DEL SISTEMA DE SEGURIDAD PARA NIÑOS

AVISOS

- ⚠️ Consulte a un Concesionario Ford para conocer los detalles más recientes sobre nuestros asientos recomendados para niños.
- ⚠️ Los niños deben viajar siempre en el asiento trasero y usar correctamente, y en todo momento, los sistemas de seguridad adecuados. Si no sigue estas indicaciones podría aumentarse en gran medida el riesgo de lesiones o la muerte.

AVISOS

- ⚠️ Verifique que los niños estén asegurados correctamente con un dispositivo que sea adecuado para su altura, edad y peso. Los sistemas de seguridad para niños deben comprarse por separado. Ignorar estas instrucciones y pautas puede aumentar el riesgo de que los niños sufran heridas graves o, incluso, la muerte.
- ⚠️ Nunca use un sistema de seguridad para niños orientado hacia atrás en un asiento protegido por un airbag activo que esté delante. El niño puede sufrir lesiones graves que pueden ser mortales.
- ⚠️ Si usa un asiento para niños que cuenta con una pata de soporte, esta deberá apoyarse de manera segura en el piso.
- ⚠️ Si usa un asiento para niños que cuenta con cinturón de seguridad, asegúrese de que el cinturón no esté flojo ni torcido.
- ⚠️ El asiento para niños debe quedar apoyado firmemente contra el asiento del vehículo. No debe tocar el apoyacabeza. De ser necesario, quite el apoyacabeza. Véase **Especificaciones técnicas** (página 134).
- ⚠️ Reinstale el apoyacabeza luego de quitar el asiento para niños. Véase **Especificaciones técnicas** (página 134).

Seguridad para niños

Posiciones del asiento	Categorías de grupo de peso				
	0	0+	1	2	3
	Hasta 10 kg	Hasta 13 kg	De 9 a 18 kg	De 15 a 25 kg	De 22 a 36 kg
Asiento del acompañante con airbag ACTIVADO	X	X	X	X	X
Asientos traseros	U	U	U	U	U

X No es adecuado para los niños de este grupo de edad y peso.

U Adecuado para asientos para niños de categoría universal aprobados para su uso en este grupo de edad y peso.

No adecuado para asientos con cinturones de seguridad de dos puntos.

Nota: Mueva el asiento delantero o ajuste el respaldo hasta llegar a una posición vertical a fin de garantizar que no haya interferencia entre el asiento para niños, ubicado en el asiento trasero, y el respaldo del asiento delantero.

Nota: Sólo se deben instalar asientos para niños que permitan la sujeción mediante un cinturón de seguridad de tres puntos.

Nota: Cuando use un asiento para niños en el asiento trasero, ajuste el asiento delantero en cierta posición que evite el contacto con el pasajero de la parte trasera o con los pies o las piernas del niño.

Asientos para niños ISOFIX

Posiciones del asiento		Categorías de grupo de peso	
		0+	1
		Orientación trasera	Orientación delantera
		Hasta 29 lb (13 kg)	20 a 40 lb (9 a 18 kg)
Asiento delantero	Clase de tamaño	Sin asientos ISOFIX	
	Tipo de tamaño		
Asiento ISOFIX trasero externo	Clase de tamaño	E ¹	B, B1 ¹

Seguridad para niños

Posiciones del asiento		Categorías de grupo de peso	
		O+	1
		Orientación trasera	Orientación delantera
		Hasta 29 lb (13 kg)	20 a 40 lb (9 a 18 kg)
	Tipo de tamaño	IL ²	IL, IUF ³
Asiento trasero central	Clase de tamaño	Sin asientos ISOFIX	
	Tipo de tamaño		

IL Adecuado para sistemas particulares de asientos para niños ISOFIX de la categoría semiuniversal. Consulte las listas de recomendación de vehículos de los proveedores acerca de los sistemas de asientos para niños.

IUF Adecuado para sistemas de asientos para niños con orientación delantera ISOFIX de categoría universal aprobados para su uso en este grupo de peso y tamaño.

¹ El grupo de tamaño ISOFIX para los sistemas de asientos para niños de categorías universal y semiuniversal se define con las letras de la A a la G en mayúscula. Estas letras de identificación están en el asiento para niños ISOFIX.

² En el momento de publicación, el asiento de seguridad para niños ISOFIX recomendado para el grupo O+ es el asiento infantil Britax Romer. Consulte a un Concesionario Ford para conocer los detalles más recientes sobre nuestros asientos recomendados para niños.

³ En el momento de publicación, el asiento de seguridad para niños ISOFIX recomendado para el Grupo 1 es el asiento infantil Britax Romer Duo. Consulte a un Concesionario Ford para conocer los detalles más recientes sobre nuestros asientos recomendados para niños.

Seguridad para niños

SEGUROS PARA NIÑOS

PELIGRO



Si tiene habilitados los seguros para niños, no se pueden abrir las puertas traseras desde el interior del vehículo.

Lado derecho

Gire hacia la derecha para bloquear y hacia la izquierda para desbloquear.



E176962

Las trabas a prueba de niños están ubicadas en los bordes traseros de cada puerta trasera y deben fijarse por separado en cada puerta.

Lado izquierdo

Gire hacia la izquierda para bloquear y hacia la derecha para desbloquear.

Cinturones de seguridad

MODO DE ABROCHARSE LOS CINTURONES DE SEGURIDAD

AVISOS

 Inserte la lengüeta en la hebilla hasta que escuche un clic. Si no escucha un clic, el cinturón de seguridad no se ha abrochado correctamente.

 Asegúrese de que el cinturón de seguridad esté debidamente almacenado y que no quede fuera del vehículo al cerrar la puerta.

Nota: *Abroche el cinturón de seguridad únicamente cuando el vehículo esté detenido; nunca cuando esté en movimiento. Si tira bruscamente o si el vehículo se encuentra en una pendiente, el cinturón de seguridad puede quedar trabado.*

Utilice siempre los cinturones de seguridad y los sistemas de seguridad para niños.

La correa superior del cinturón de seguridad debe apoyarse en el hombro, nunca en el cuello. La correa inferior del cinturón de seguridad debe apoyarse en el área de la pelvis, nunca en el estómago.

Nunca utilice un cinturón de seguridad para más de una persona. Asegúrese de que los cinturones no estén flojos, torcidos ni obstruidos por paquetes u otros pasajeros.

No recline excesivamente los respaldos de los asientos delanteros, ya que los cinturones de seguridad sólo proporcionan protección máxima cuando los respaldos se encuentran en una posición prácticamente vertical.

Cinturones de seguridad retráctiles por inercia de tres puntos

Los cinturones de seguridad de tres puntos están disponibles con los asientos delanteros y con las posiciones laterales de los asientos traseros. Mantenga la hebilla del cinturón de seguridad del piso trasero sin equipajes ni objetos.

Abrochado del cinturón de seguridad

Tire el cinturón de seguridad de manera continua.



E165534

Desabrochado del cinturón de seguridad

Oprima el botón rojo de la hebilla y deje que el cinturón se enrolle suavemente por completo.

Cinturones de seguridad



E74124

Uso de los cinturones de seguridad durante el embarazo



E68587

PELIGRO

 Colóquese el cinturón de seguridad correctamente para su seguridad y la de su bebé. No use solamente el cinturón de seguridad de hombro o el cinturón de seguridad de las caderas.

Colóquese el cinturón de seguridad de las caderas cómodamente sobre las caderas y en la parte baja del abdomen. Colóquese el cinturón de seguridad de hombro entre los pechos, por encima del abdomen y hacia un costado de este.

AJUSTE DE LA ALTURA DE LOS CINTURONES DE SEGURIDAD

PELIGRO

 Ubique el ajustador de altura del cinturón de seguridad de modo que se apoye en la parte media de su hombro. No ajustar debidamente el cinturón de seguridad puede reducir su eficacia y aumentar el riesgo de sufrir lesiones en un choque.

Ajuste la altura de la correa del hombro de manera que esta se apoye en la parte media del hombro.

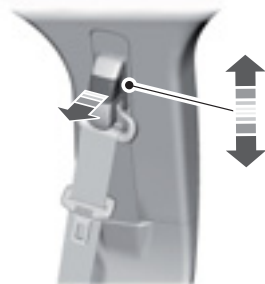

E145664

Para ajustar la altura de la correa del hombro:

1. Presione el botón y deslice el mecanismo de ajuste hacia arriba o hacia abajo.
2. Suelte el botón y deslice el mecanismo de ajuste hacia abajo para asegurarse de que haya quedado bloqueado.

Cinturones de seguridad

LUZ DE AVISO DEL CINTURÓN DE SEGURIDAD Y SEÑAL ACÚSTICA (Si está equipado)



Esta luz se ilumina y suena una advertencia si el conductor no abrochó su cinturón de seguridad antes de encender el vehículo.

Condiciones de funcionamiento

Si...	Entonces...
El conductor o acompañante no abrochó el cinturón de seguridad antes de encender el vehículo...	La luz de advertencia del cinturón de seguridad se encenderá por 3 segundos (sin alarma indicadora).
El conductor o acompañante no abrochó el cinturón de seguridad y la velocidad del vehículo aumenta a más de 20km/h...	La luz de advertencia del cinturón de seguridad se encenderá intermitentemente por hasta 4 minutos y medio, seguida de una alarma indicadora.
El conductor o acompañante abrocha el cinturón de seguridad mientras la luz de advertencia está encendida y la alarma indicadora está sonando...	La luz de advertencia del cinturón de seguridad y la alarma indicadora se apagarán.
El conductor o el acompañante abrocha el cinturón de seguridad antes de encender el vehículo...	La luz de advertencia del cinturón de seguridad y la alarma indicadora permanecerán apagadas.

RECORDATORIO DE CINTURONES DE SEGURIDAD

PELIGRO



El sistema sólo proporciona protección cuando se usa el cinturón de seguridad de forma adecuada.

La luz de advertencia se enciende y suena una advertencia cuando se han cumplido las siguientes condiciones:

- El cinturón de seguridad del conductor no se ha abrochado.
- El vehículo sobrepasa una velocidad relativamente baja.

Si usted no abrocha su cinturón de seguridad, ambas advertencias se desactivarán de manera automática después de aproximadamente cinco minutos.

Desactivación del recordatorio de cinturón de seguridad

Consulte a su Concesionario Ford.

Sistema de seguridad pasivo

FUNCIONAMIENTO

AVISOS

 Los airbags no se inflan ni lentamente ni suavemente por lo que el riesgo de sufrir una lesión debido al despliegue de un airbag es mayor estando cerca del panel que cubre el módulo de airbags.

 Todos los pasajeros del vehículo, incluido el conductor, deben usar correctamente, y en todo momento, los cinturones de seguridad, independientemente de si el vehículo cuenta con un sistema de seguridad adicional de airbags. No usar correctamente el cinturón de seguridad podría aumentar drásticamente el riesgo de sufrir lesiones o la muerte.

 Los niños deben viajar siempre en un asiento trasero y usar correctamente, en todo momento, los sistemas de seguridad adecuados.

 Nunca apoye el brazo sobre el módulo de airbag, ya que puede ocasionar la fractura del brazo u otras lesiones graves.

 No intente dar mantenimiento, arreglar o modificar el sistema de seguridad adicional de airbags ni sus fusibles en un vehículo que contiene airbags, ya que podría resultar gravemente lesionado o perder la vida. Comuníquese de inmediato con un Concesionario Ford.

Nota: *Varios de los componentes del sistema de airbags se calientan después de inflarse. Para reducir el riesgo de lesiones, no los toque luego de la desactivación del sistema.*

Nota: *Si el airbag se desplegó, este no volverá a funcionar nuevamente y deberá ser reemplazado de inmediato. Si el airbag no se reemplaza, el área que no fue arreglada aumentará el riesgo de sufrir una lesión en caso de colisión.*

Los airbags son sistemas de seguridad adicionales diseñados para funcionar en conjunto con los cinturones de seguridad y ayudan a proteger al conductor y al acompañante de determinadas lesiones en la parte superior del cuerpo. Los airbags no se inflan lentamente. Existe el riesgo de sufrir una lesión debido al despliegue de los airbags.

Nota: *Si se despliega un airbag, escuchará un fuerte sonido y verá una nube de residuos de polvo inofensivo. Esto es normal.*

Los airbags se inflan y se desinflan rápidamente en el momento de la activación. Luego del despliegue de un airbag, es normal observar residuos de polvo, similares al humo, u oler propulsor quemado. Esto puede tener maicena, talco (para lubricar la bolsa) o compuestos con sodio (por ejemplo, bicarbonato) que resultan del proceso de combustión cuando se infla el airbag. Puede haber pequeñas cantidades de hidróxido de sodio, lo que puede irritar la piel y los ojos, pero ninguno de ellos es un residuo tóxico.

Si bien el sistema está diseñado para ayudar a reducir las lesiones graves, el contacto con un airbag desplegado puede ocasionar reacciones alérgicas o inflamación. La pérdida temporal de la audición es también una posibilidad debido al ruido que produce el despliegue de los airbags. Debido a que los airbags deben inflarse rápidamente y con una fuerza considerable, existe riesgo de muerte o de sufrir lesiones graves tales como fracturas, lesiones faciales u oculares o lesiones internas, en especial aquellos pasajeros que no se encuentren debidamente asegurados o que estén mal sentados al

Sistema de seguridad pasivo

momento del despliegue del airbag. Por este motivo, es sumamente importante que los pasajeros se encuentren debidamente asegurados y tan lejos como sea posible del módulo de airbags sin que esto comprometa el control del vehículo.

Los airbags no requieren mantenimiento de rutina.

AIRBAGS DEL CONDUCTOR Y DEL ACOMPAÑANTE

PELIGRO



Nunca apoye su brazo o cualquier objeto sobre el módulo de airbags. Apoyar el brazo sobre el área de despliegue del airbag puede ocasionar la fractura del brazo u otras lesiones graves. Los objetos que se encuentran sobre el área de inflado de los airbags podrían ser disparados por el aire hacia su cara o torso y causar lesiones graves.

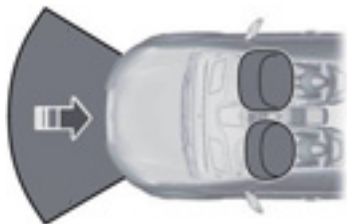

E151127

Los airbags del conductor y del acompañante se desplegarán en caso de que se produzca un choque grave, ya sea frontal o casi frontal.

Ajustes apropiados para la posición del conductor y del acompañante

Para ubicarse de manera apropiada lejos de los airbags:

- Corra el asiento hacia atrás, tanto como pueda, sin perder el alcance cómodo de los pedales.
- Recline levemente el asiento (uno o dos grados) respecto de la posición vertical.

Una vez que todos los pasajeros hayan ajustado sus asientos y que se hayan abrochado los cinturones de seguridad, es muy importante que permanezcan sentados correctamente. Un ocupante sentado correctamente está sentado derecho, apoyado contra el respaldo y en el centro del asiento, con los pies extendidos cómodamente. Sentarse de manera incorrecta puede aumentar la probabilidad de sufrir lesiones en caso de choque. Por ejemplo, si un pasajero viaja en una posición encorvada, acostado, recostado sobre uno de sus lados, inclinado hacia atrás, adelante o hacia los lados o si eleva uno o ambos pies, esto aumentará en gran medida la probabilidad de sufrir lesiones en un choque.

Niños y airbags

PELIGRO



Los airbags pueden causar la muerte o lesionar a un niño que se encuentre en un asiento para niños. Nunca coloque un asiento para niños orientado hacia atrás en frente de un airbag activo. Si debe usar un asiento para niños orientado hacia delante en el asiento delantero, corra completamente el asiento en el que se instalará el asiento para niños hacia atrás.

Sistema de seguridad pasivo



E142846

Los niños siempre deben estar debidamente asegurados. Las estadísticas de accidentes indican que los niños están más seguros cuando están debidamente asegurados en el asiento trasero que en el asiento delantero. Ignorar estas instrucciones puede aumentar el riesgo de lesión en caso de choque.

SENSORES DE COLISIÓN Y TESTIGO DEL AIRBAG

PELIGRO



Modificar o agregar accesorios en el extremo delantero del vehículo (incluido el bastidor, el paragolpes, la estructura delantera de la carrocería y los ganchos de remolque) podría afectar el desempeño del sistema de airbags, aumentando el riesgo de lesiones. No modifique el extremo delantero del vehículo.

El módulo de control del sistema de protección monitorea la disponibilidad de los dispositivos de seguridad, así como también los sensores de choque y protección de pasajeros. La disponibilidad del sistema de seguridad se indica

mediante una luz indicadora de advertencia en el tablero de instrumentos o mediante un tono sonoro de respaldo en caso de fallas de la luz de advertencia. Los airbags no requieren mantenimiento de rutina.

Si hay un mal funcionamiento en el sistema, se indicará mediante uno o más de los siguientes medios:



La luz de disponibilidad no se encenderá de forma inmediata después de poner en marcha el vehículo.

- La luz de disponibilidad destellará o se mantendrá encendida.
- Se escucha una serie de cinco pitidos. El patrón de tonos se repetirá de manera periódica hasta que se resuelva el problema, se repare la luz o ambos.

Si ocurre alguna de estas condiciones, incluso intermitentemente, haga que un Concesionario Ford revise el sistema suplementario de protección cuanto antes. A menos que se hagan las reparaciones necesarias, es posible que el sistema no funcione de manera adecuada en caso de un choque.

El pretensor del cinturón de seguridad del conductor y el sistema suplementario de protección de airbags frontales están diseñados para activarse cuando el vehículo sufre una desaceleración longitudinal suficiente como para hacer que el módulo de control del sistema de protección despliegue un dispositivo de seguridad.

El hecho de que no se active el pretensor del cinturón de seguridad del conductor o los airbags frontales para todos los pasajeros de los asientos delanteros al ocurrir un choque no significa que haya una falla en el sistema. En cambio, significa

Sistema de seguridad pasivo

que el módulo de control del sistema de protección determinó que las condiciones del accidente (gravedad del choque, uso del cinturón de seguridad) no eran apropiadas para desplegar estos dispositivos de seguridad.

- Los airbags delanteros se activan sólo en choques frontales y semifrontales (no en volcaduras, impactos laterales ni impactos traseros), a menos que el choque provoque una desaceleración longitudinal suficiente.
- El diseño del pretensor del cinturón de seguridad del conductor está pensado para activarse en choques frontales y semifrontales.

AIRBAGS - RECICLAJE

Comuníquese de inmediato con un Concesionario Ford. Sólo personal calificado debe desechar los airbags.

Llaves y mandos a distancia

INFORMACIÓN GENERAL SOBRE RADIOFRECUENCIAS

Nota: Los cambios o las modificaciones que no estén expresamente aprobadas por la parte responsable del cumplimiento podrían invalidar la autoridad del usuario para operar el equipo.

El alcance operativo normal del transmisor es de aproximadamente 10 m.

Las disminuciones del alcance podrían deberse a uno de los siguientes factores:

- condiciones climáticas,
- torres de antenas de radio en las proximidades,
- estructuras alrededor del vehículo,
- otros vehículos estacionados cerca del suyo.

Otros transmisores de radio (por ejemplo, los radios de aficionados, los equipos médicos, los auriculares inalámbricos, los controles remotos inalámbricos, los teléfonos celulares, los cargadores de batería y los sistemas de alarma) pueden utilizar la radiofrecuencia que utiliza su control remoto. Si las frecuencias se bloquean, no podrá usar su control remoto. Puede bloquear y desbloquear las puertas con la llave.

Nota: Asegúrese de que su vehículo tenga puestas los seguros antes de abandonarlo.

Nota: Si está dentro del alcance, el control remoto operará si presiona cualquier botón involuntariamente.

Nota: El control remoto contiene componentes eléctricos que son sensibles. La exposición a la humedad o los golpes pueden causar daños permanentes.

MANDO A DISTANCIA

Transmisores integrados a la llave

(Si está equipado)

Use la hoja de la llave para arrancar el vehículo y para poner o quitar el seguro de la puerta del conductor desde afuera del vehículo. La sección del transmisor funciona como el comando a distancia.



E151797

Presione el botón para sacar la hoja de la llave. Presione y mantenga presionado el botón para volver a guardar la hoja de la llave cuando no la utilice.



E178489

Nota: Las llaves de su vehículo vienen con una etiqueta de seguridad que brinda información importante para la reproducción de la llave. Guarde la etiqueta en un lugar seguro para referencia futura.

Cambio de la pila

Nota: Consulte las normas locales para eliminar adecuadamente la pila del transmisor.

Llaves y mandos a distancia

Nota: No limpie la grasa de los terminales de la pila o de la superficie trasera del tablero de circuitos.

Nota: El cambio de la pila no hará que el transmisor se desvincule del vehículo. El transmisor debe funcionar normalmente.

Transmisor integrado a la llave

El comando a distancia usa una pila de litio tipo botón de tres voltios CR2032, o su equivalente.

Presione el botón para sacar la hoja de la llave antes de iniciar el procedimiento.



E151798

1. Inserte un destornillador en el lugar que se muestra en la imagen y presione suavemente el clip.
2. Presione el clip hacia abajo y retire la cubierta de la pila.

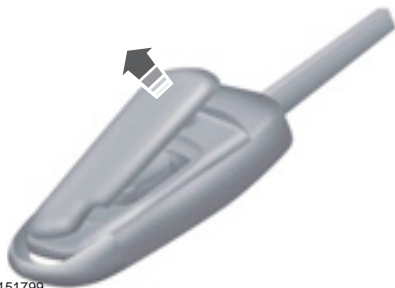

E151799

3. Quite cuidadosamente la cubierta.



E151800

Nota: No toque los contactos de la pila ni la tarjeta de circuito impreso con el destornillador.

4. Inserte un destornillador, como se muestra en la imagen, para extraer la pila.



E151801

5. Extraiga la pila.
6. Coloque una pila nueva con el signo + hacia arriba.
7. Vuelva a colocar la cubierta de la pila.

Localizador del vehículo



Presione el botón dos veces en un lapso de tres segundos. La bocina sonará y las luces de giro destellarán. Le recomendamos que use este método para localizar el vehículo, en lugar de usar la alarma de emergencia.

Llaves y mandos a distancia

Activación de la alarma de emergencia

Nota: La alarma de emergencia sólo funcionará cuando el vehículo esté apagado.



Presione el botón para activar la alarma. Vuelva a presionar el botón o active el encendido para desactivar la alarma.

REEMPLAZO DE UNA LLAVE EXTRAVIADA O UN MANDO A DISTANCIA

Puede adquirir llaves o controles remotos de reemplazo o adicionales en su Concesionario Ford. Su Concesionario Ford puede programar los controles para su vehículo.

Sistemas de bloqueo de puertas

BLOQUEO Y DESBLOQUEO

Puede usar el control de seguros eléctricos de las puertas o el control remoto para poner o sacar los seguros al vehículo.

Seguros eléctricos de las puertas

El control de seguros de puertas eléctrico se encuentra en el cuadro de instrumentos cerca de la unidad de audio.

Tipo 1



E174654

Tipo 2

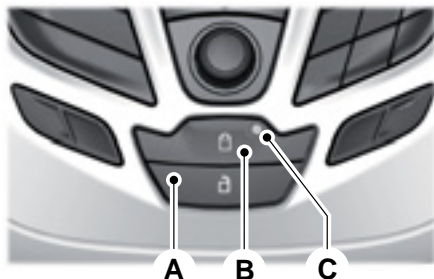

E175432

- A Sacar el seguro
- B Poner el seguro
- C Indicador de seguros de las puertas

Indicador de seguros de las puertas

Cuando trabe los seguros de las puertas, se iluminará una luz LED en el interruptor de seguros de las puertas. La luz indicadora permanece iluminada hasta 5 minutos después de apagar el motor.

Inhibidor del interruptor

Cuando cierra el vehículo de manera electrónica, el interruptor de seguros eléctricos de las puertas dejará de funcionar después de los 20 segundos. Debe sacar el seguro del vehículo con el control remoto o encender el motor para restablecer la función de estos interruptores.

Apertura y desbloqueo de la puerta trasera

Tire la manija interior de la puerta para destrabar y abrir la puerta trasera.

Control remoto

Puede usar el control remoto en cualquier momento. El botón de apertura del baúl sólo funcionará si el vehículo viaja a una velocidad inferior a 5 km/h.

Sacar el seguro de las puertas



Presione el botón para sacar el seguro de todas las puertas.

Las luces de giro destellarán.

Activación del seguro de las puertas



Presione el botón para ponerle el seguro a todas las puertas.

Las luces de giro destellarán.

Vuelva a presionar el botón en un lapso de tres segundos para confirmar que todas las puertas están cerradas. Si todas las puertas y el baúl están cerrados, el seguro de las puertas se trabará otra vez, la bocina sonará una vez y las luces de giro se encenderán dos veces.

Sistemas de bloqueo de puertas

Seguro fallido

Si presiona el botón con cualquier puerta abierta, las luces de giro no se encenderán. Si vuelve a presionar el botón en un lapso de 3 segundos, la bocina sonará dos veces para advertirle que no todas las puertas están cerradas correctamente.

Apertura del baúl



Presione dos veces el botón en un lapso de tres segundos para abrir el baúl.

Asegúrese de cerrar y trabar el baúl antes de conducir el vehículo. Si el baúl no está trabado, es posible que pierda objetos o que obstruya la visión.

Rebloqueo automático de los seguros

Si presiona el botón para sacar el seguro en el control remoto y no abre ninguna puerta en 45 segundos, se activarán los seguros del vehículo y la alarma.

Función de bloqueo automático de los seguros

La función de bloqueo automático de los seguros trabará todas las puertas cuando:

- todas las puertas estén cerradas,
- el encendido está activado,
- se pone un cambio y el vehículo empieza a desplazarse,
- su vehículo alcanza una velocidad superior a 20 km/h.

La función de bloqueo automático de los seguros se repite cuando:

- abra y luego cierre cualquier puerta mientras el motor esté encendido y la velocidad del vehículo sea 15 km/h o menor,
- su vehículo alcanza una velocidad superior a 20 km/h.

Función de desbloqueo automático de los seguros

La función de desbloqueo automático de los seguros destrabará todas las puertas cuando:

- el motor está encendido, todas las puertas están cerradas y el vehículo ha estado en movimiento a una velocidad superior a 20 km/h,
- el vehículo se detiene y se apaga el motor o se lo conecta con accesorios,
- abra la puerta del conductor en el transcurso de 10 minutos después de apagar el motor o conectarlo con accesorios.

Nota: *Los seguros de las puertas no se quitarán de forma automática si traba electrónicamente el vehículo después de haber apagado el motor y antes de abrir la puerta del conductor.*

Activación o desactivación

Nota: *Las funciones de bloqueo y desbloqueo automático se pueden activar o desactivar de forma independiente. Para activar o desactivar estas funciones, visite a un Concesionario Ford.*

Entrada encendida

Las luces interiores y las luces exteriores selectas se encenderán cuando le saque el seguro a las puertas con el sistema de entrada remoto.

El sistema de entrada encendida apagará las luces si:

- el encendido está activado,
- presiona el botón para poner los seguros en el comando a distancia,
- después de 25 segundos de haberse encendido.

Las luces no se apagan si sucede lo siguiente:

- las enciende con el control de luces,

Sistemas de bloqueo de puertas

- alguna puerta está abierta.

Salida encendida

Las luces interiores y las luces exteriores selectas se encenderán cuando todas las puertas estén cerradas, apague el motor y retire la llave del encendido (sólo para transmisor integrado a la llave).

Las luces se apagarán si todas las puertas permanecen cerradas y:

- Transcurren 25 segundos.
- Inserta la llave en el encendido (sólo para transmisor integrado a la llave).

Economizador de batería

Si deja encendidas las luces de cortesía, las luces del techo, el economizador de batería las apagará 10 minutos después de que haya apagado el motor.

Baúl



E174655

Presione el botón de apertura que se encuentra cerca del interruptor del control de iluminación, o utilice el control remoto para destrabar el baúl.

PORTÓN TRASERO MANUAL

AVISOS



Es extremadamente peligroso viajar en el área de carga, dentro o fuera del vehículo. En un choque, es probable que las personas que viajen en estas áreas tengan heridas de gravedad o pierdan la vida. No permita que ninguna persona viaje en ningún área del vehículo que no tenga asientos ni cinturones de seguridad. Asegúrese de que todos los pasajeros del vehículo estén en un asiento y usen el cinturón de seguridad de forma adecuada.



Cerciórese de cerrar y trabar la puerta levadiza para evitar que los gases del escape ingresen en el vehículo. Así, también evitará que los pasajeros y la carga se caigan. Si tiene que viajar con la puerta levadiza abierta, abra las ventilaciones o las ventanillas para que circule aire del exterior en el vehículo. Si no sigue esta advertencia, se podrían producir lesiones personales graves.

Nota: Tenga cuidado al abrir o cerrar la puerta levadiza en un garaje u otro espacio cerrado para evitar dañarla.

Nota: No cuelgue nada (portabicicletas, etc.) del alerón, el vidrio o la puerta levadiza. Esto podría dañar la puerta levadiza y sus componentes.

Nota: No maneje con la puerta levadiza abierta. Esto podría dañar la puerta levadiza y sus componentes.

Apertura y cierre de la puerta levadiza

Para abrir la puerta levadiza

Véase **Bloqueo y desbloqueo** (página 32).

SISTEMA PASIVO ANTIRROBO

Nota: Los objetos de metal, los dispositivos electrónicos o una segunda llave codificada en el mismo llavero, podrían causar problemas de arranque si se encuentran demasiado cerca de la llave en el momento de arrancar el vehículo. Evite que estos objetos entren en contacto con la llave codificada cuando arranque el vehículo. Si ocurre algún problema, apague el encendido, aleje todos los objetos que están en el llavero de la llave codificada y vuelva a arrancar el vehículo.

Nota: No deje una llave codificada duplicada dentro del vehículo. Cuando deje el vehículo, siempre quite las llaves y ponga el seguro a todas las puertas.

SecuriLock®

El sistema ayuda a evitar que el vehículo se encienda, salvo que usted utilice una llave codificada programada para su vehículo. Si se utiliza una llave incorrecta, podría evitar que el vehículo arranque.

Si no es posible arrancar el vehículo con una llave codificada correctamente, significa que no funciona de forma adecuada.

Activación automática

El vehículo se activa inmediatamente después de apagar el encendido.

Desactivación automática

El vehículo se desactiva al encenderlo con una llave codificada.

Llaves de reemplazo

Nota: El vehículo viene equipado con un transmisor integrado a la llave y una llave SecuriLock estándar.

El transmisor integrado a la llave funciona como control remoto y como llave de encendido programada para manejar todos los seguros y arrancar el vehículo.

Si se pierden o roban los transmisores programados o las llaves codificadas SecuriLock estándar (sólo transmisores integrados a la llave), y usted no cuenta con una llave codificada adicional, deberá remolcar el vehículo hacia un Concesionario Ford. Deberán borrar los códigos de la llave de su vehículo y programar nuevas llaves codificadas.

Guarde una llave programada adicional en un lugar seguro que no sea su vehículo para evitar cualquier inconveniente. Para adquirir llaves adicionales de reemplazo o de repuesto, consulte a su Concesionario Ford.

Programación de un transmisor integrado a la llave de repuesto

Nota: Su Concesionario Ford puede programar el transmisor integrado a la llave o las llaves codificadas SecuriLock estándar para su vehículo.

Utilice únicamente transmisores integrados a la llave o llaves SecuriLock estándar.

ALARMA ANTIRROBO (Si está equipado)

Sistema de alarma

Alarma perimetral

El sistema le advertirá si alguien sin autorización ingresa en su vehículo. Se disparará si alguna puerta, el baúl o el capó se abre sin usar la llave o el control remoto.

Sensores internos



E71401

Nota: No cubra los sensores internos de exploración.

Nota: No active la alarma para protección total si hay pasajeros, animales u otros objetos en movimiento dentro del vehículo.

Los sensores sirven para disuadir el acceso no autorizado al detectar cualquier movimiento dentro del vehículo.

Disparo de la alarma

Una vez activada, la alarma se dispara en cualquiera de los siguientes casos:

- Si alguien abre una puerta, la puerta levadiza o el capó sin usar una llave o un control remoto válidos.
- Si los sensores interiores detectan movimiento dentro del vehículo.

Las luces direccionales destellarán y la bocina sonará si alguien intenta ingresar sin autorización con la alarma activada.

Protección total y parcial

Protección total

La protección total es la configuración estándar y se activa al trabar los seguros del vehículo con el control remoto, siempre y cuando la llave no esté en el encendido.

En el modo de protección total, los sensores interiores se encienden cuando activa la alarma.

Nota: Esto puede resultar en alarmas falsas si hay animales u objetos en movimiento dentro del vehículo.

Protección parcial

En el modo de protección parcial, los sensores interiores se apagan y los sensores perimetrales se encienden cuando activa la alarma al ponerle los seguros al vehículo a través del cilindro de la puerta del conductor, siempre y cuando la llave no esté en el encendido.

Nota: Puede configurar la alarma de protección parcial únicamente para el ciclo de arranque actual. La alarma se restablecerá al modo de protección total la próxima vez que encienda el motor.

Activación de la alarma

Para activar la alarma, active los seguros del vehículo. Véase **Sistemas de bloqueo de puertas** (página 32).

Desactivación de la alarma

Desactive la alarma realizando alguna de las siguientes acciones:

- Sáquele el seguro a las puertas o al baúl con el control remoto.
- Encienda el motor.
- Sáquele los seguros al vehículo con una llave en la puerta de conductor.

Nota: Si presiona el botón de pánico del control remoto, apagará la bocina y las luces direccionales, pero no desactivará el sistema.

Volante

AJUSTE DEL VOLANTE (Si está

equipado)

PELIGRO



No ajuste el volante mientras el vehículo está en movimiento.

Nota: Asegúrese de estar sentado en la posición correcta. Véase **Modo correcto de sentarse** (página 65).



E176972

1. Desbloquee la columna de la dirección.
2. Ajuste el volante a la posición deseada.



E95179

3. Asegure la columna de la dirección.

MANDO DEL SISTEMA DE AUDIO (Si está equipado)

Seleccione el origen requerido en la unidad de audio.

Volante

Con el control, puede accionar las siguientes funciones:

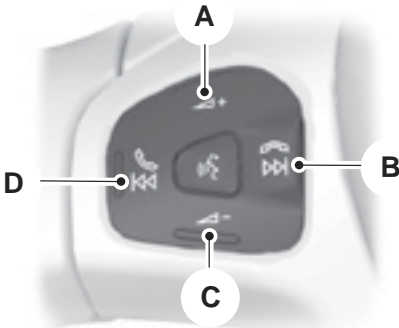

E141530

- A Subir volumen
- B Buscar, siguiente, finalizar una llamada o cancelar un comando de voz
- C Bajar volumen
- D Buscar, anterior o aceptar llamada

Buscar, Siguiente o Anterior

Presione el botón de búsqueda para:

- sintonizar la radio a la estación preseleccionada siguiente o anterior,
- reproducir la pista siguiente o anterior.

Mantenga presionado el botón de búsqueda para:

- sintonizar la radio a la siguiente estación hacia arriba o hacia abajo en la banda de frecuencias,
- avanzar o retroceder rápidamente en una pista.

CONTROL POR VOZ (Si está equipado)



E141533

Presione el botón para activar o desactivar el control por voz.

Limpiaparabrisas y lavaparabrisas

LIMPIAPARABRISAS

Nota: Descongele por completo el parabrisas antes de encender los limpiaparabrisas.

Nota: Asegúrese de que los limpiaparabrisas estén apagados antes de entrar a un lavadero de autos.

Nota: Instale escobillas nuevas ni bien estas comiencen a dejar hilos de agua o manchas en el parabrisas.

Nota: No haga funcionar los limpiaparabrisas con el parabrisas seco. Esto puede rayar el vidrio, dañar las escobillas del limpiaparabrisas o quemar el motor del limpiaparabrisas. Siempre use los lavaparabrisas antes de limpiar el parabrisas seco.



E102032

- A Un sólo barrido
- B Barrido intermitente
- C Barrido normal
- D Barrido a alta velocidad

Nota: Si presiona y mantiene presionada la palanca del limpiaparabrisas en la posición A, los limpiaparabrisas continuarán funcionando hasta que suelte la palanca.

Barrido intermitente

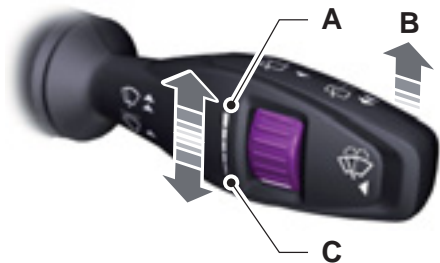

E102033

- A Intervalo de barrido corto
- B Barrido intermitente
- C Intervalo de barrido largo

Use el control giratorio para ajustar el intervalo de barrido intermitente.

LAVAPARABRISAS

Nota: No haga funcionar los lavaparabrisas si está vacío el depósito de los lavaparabrisas. Podría causar que se sobrecaliente la bomba del lavaparabrisas.



E102051

Presione el botón para hacer funcionar los lavaparabrisas. Al soltar el botón, los lavaparabrisas funcionarán por un breve periodo.

Limpiaparabrisas y lavaparabrisas

LIMPIALUNETA Y LAVALUNETA

Barrido intermitente



E102052

Tire de la palanca hacia usted.

Limpieza con marcha atrás

El limpiaparabrisas trasero se encenderá automáticamente al seleccionar la marcha atrás cuando:

- el limpiaparabrisas trasero no está activado y;
- la palanca del limpiaparabrisas está en la posición A, B, C o D.

Puede desactivar esta función con la ayuda de un Concesionario Ford.

Nota: No cuelgue nada, por ejemplo un portabicicletas, del vidrio o del portón trasero. Esto puede rayar el vidrio, dañar las escobillas del limpiaparabrisas o quemar el motor del limpiaparabrisas.

Lavaluneta

Nota: No haga funcionar los lavaparabrisas si está vacío el depósito de los lavaparabrisas. Podría causar que se sobrecaliente la bomba del lavaparabrisas.

Nota: No accione los lavaparabrisas por más de 10 segundos. Podría causar que se sobrecaliente la bomba del lavaparabrisas.



E102053

Tire de la palanca hacia usted para hacer activar el lavaluneta. Cuando suelte la palanca, el lavado continuará por un período corto.

Iluminación

CONTROL DE LA ILUMINACIÓN

Posiciones del control de iluminación

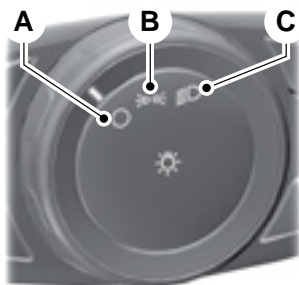

E177029

- A Apagar
- B Luces de estacionamiento, del tablero de instrumentos, de la patente y luces traseras
- C Faros

Luces de estacionamiento

Nota: El uso prolongado de las luces de estacionamiento con el motor apagado hará que se descargue la batería.

Ambos lados

Coloque el control de iluminación en la posición B. Las luces de estacionamiento funcionan con el motor encendido o apagado.

Un lado

1. Lleve el encendido a la posición OFF (apagado).
2. Coloque el control de iluminación en la posición de apagado.
3. Asegúrese de que la palanca de las luces direccionales esté en la posición central.

4. Levante o baje la palanca de las luces direccionales, según sea necesario.



E184206

- A Lado derecho
- B Lado izquierdo

Luces altas



E101829

Tire de la palanca por completo hacia usted para encender las luces altas.

Vuelva a tirar de la palanca por completo hacia usted para apagar las luces altas.

Destello manual de los faros

Tire de la palanca levemente hacia usted y suéltela para encender los faros.

Iluminación

LUCES CON RETARDO DE SEGURIDAD

Después de haber girado el encendido a la posición OFF, puede encender los faros delanteros tirando la palanca de las luces de giro hacia usted. Escuchará un tono corto. Los faros delanteros se apagarán automáticamente después de tres minutos si hay alguna puerta abierta, o 30 segundos después de que se haya cerrado la última puerta. Puede cancelar esta característica tirando la palanca de las luces de giro hacia usted nuevamente o girando el encendido a la posición ON.

FAROS ANTINEBLA DELANTEROS (Si está equipado)



E142453

Presione el control para encender o apagar los faros antiniebla.

Puede encender los faros antiniebla cuando el control de luces está en cualquier posición, excepto en OFF (Apagado).

INTERMITENTES



E102016

Levante o baje la palanca para usar las luces de giro.

Nota: Mueva la palanca hacia arriba o hacia abajo para que las luces de giro destellen tres veces cuando desee indicar un cambio de carril.

LUCES INTERIORES

Luz de cortesía

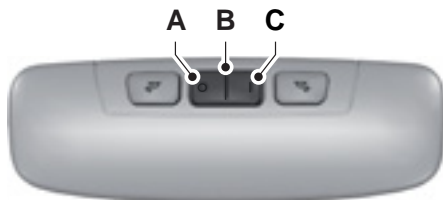

E112207

- A Apagar
- B Contacto de la puerta
- C Encender

Iluminación

Si lleva el interruptor a la posición B, la luz de cortesía se encenderá al quitar los seguros de las puertas, al abrir una puerta o al abrir la puerta levadiza. Si deja una puerta abierta y el vehículo está apagado, la luz de cortesía se apagará automáticamente tras un breve período para evitar que la batería del vehículo se descargue. Para encenderla nuevamente, encienda el vehículo durante un período corto.

La luz de cortesía también se encenderá cuando el motor esté apagado. Se apagará automáticamente tras un breve período o cuando arranque el motor.

Si lleva el interruptor a la posición C y el vehículo está apagado, la luz de cortesía se encenderá. Se apagará automáticamente tras un breve período para evitar que la batería del vehículo se descargue. Para encenderla nuevamente, encienda el vehículo durante un período corto.

Luces de lectura (Si está equipado)



E112208

Si apaga el vehículo, las luces de lectura se apagarán automáticamente tras un breve período para evitar que la batería del vehículo se descargue. Para encenderlas nuevamente, encienda el vehículo durante un período corto.

Ventanillas y espejos retrovisores

ALZACRISTALES ELÉCTRICOS (Si está equipado)

AVISOS



No deje a los niños solos en su vehículo ni les permita jugar con las ventanillas eléctricas. Podrían sufrir lesiones graves.



Al cerrar las ventanillas eléctricas, debe controlar que no tengan obstrucciones y asegurarse de que los niños y las mascotas no estén cerca de las aberturas de la ventana.

Descenso de un solo toque (Si está equipado)

Oprima el control por completo y suéltelo. Oprímalo o levántelo nuevamente para detener la apertura de la ventana.

Ascenso de un solo toque (Si está equipado)

Levante el control por completo y suéltelo. Presiónelo o levántelo nuevamente para detener la ventana.

Traba de ventanilla



E208419

Presione el control para abrir la ventanilla. Levante el control para cerrar la ventanilla.

Nota: Es posible que escuche un ruido de golpeteo cuando sólo una de las ventanillas esté abierta. Baje levemente la ventana contraria para reducir ese sonido.



E208420

Presione el control para traba o destraba los controles de las ventanillas traseras. Se ilumina cuando el control de la ventanilla trasera se traba.

Función de rebote (Si está equipado)

La ventanilla se detiene automáticamente al cerrarse. Retrocede un poco si se encuentra con un obstáculo.

Ventanillas y espejos retrovisores

Anulación de la función de rebote

PELIGRO



Cuando se anula la función de rebote, la ventanilla no retrocede si detecta un obstáculo. Tenga cuidado al cerrar las ventanillas para evitar lesiones personales o daños al vehículo.

Haga lo siguiente para cancelar esta función de protección cuando existe resistencia, por ejemplo, en el invierno:

1. Cierre la ventana dos veces hasta que llegue al punto de resistencia y permita que baje.
2. Cierre la ventana una tercera vez hasta el punto de resistencia. La función de rebote ahora está desactivada y podrá cerrar la ventana manualmente. La ventana pasará el punto de resistencia y la podrá cerrar completamente.

Póngase en contacto con un Concesionario Ford lo antes posible si la ventanilla no se cierra después del tercer intento.

Restablecimiento de la función de rebote

PELIGRO



La función de rebote permanece desactivada hasta que se restablezca la memoria.

Si desconectó la batería, debe restablecer la memoria de rebote de forma separada para cada ventanilla.

1. Mantenga levantado el control hasta que la ventanilla esté totalmente cerrada.
2. Suelte el control.
3. Mantenga levantado el control nuevamente durante algunos segundos.
4. Suelte el control.

5. Mantenga levantado el control nuevamente durante algunos segundos.
6. Suelte el control.
7. Mantenga presionado el control hasta que la ventanilla esté totalmente abierta.
8. Mantenga levantado el control hasta que la ventanilla esté totalmente cerrada.
9. Suelte el control.
10. Abra la ventanilla e intente cerrarla de forma automática.
11. Repita el procedimiento si la ventanilla no se cierra de forma automática.

ESPEJOS RETROVISORES EXTERIORES

Espejos plegables



E102162

Puede plegar el espejo retrovisor exterior en espacios estrechos o cuando estacione el vehículo para evitar daños accidentales en los espejos.

Asegúrese de enganchar completamente el espejo en su soporte cuando lo regresa a la posición original.

Ventanillas y espejos retrovisores

PELIGRO



No subestime la distancia de los objetos que ve en el espejo retrovisor exterior. Los objetos que ve en el espejo parecerán más pequeños de lo que son y más lejos de lo que están.

Tire de la pestaña que hay debajo del espejo retrovisor hacia usted para reducir el deslumbramiento en la noche.

Espejos retrovisores exteriores manuales

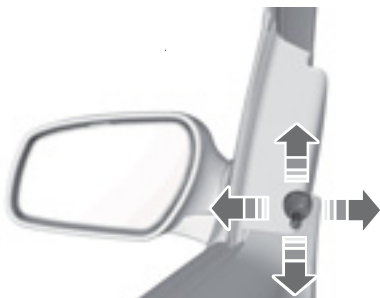

E123951

Los dos espejos exteriores se pueden ajustar desde el interior del vehículo.

ESPEJO RETROVISOR INTERIOR

PELIGRO



No ajuste el espejo retrovisor cuando el vehículo esté en movimiento.

Nota: No limpie la carcasa ni el cristal de los espejos retrovisores con productos abrasivos fuertes, combustible u otros productos de limpieza derivados del petróleo o el amoníaco.

Puede ajustar el espejo retrovisor interior según sus preferencias.

Cuadro de instrumentos

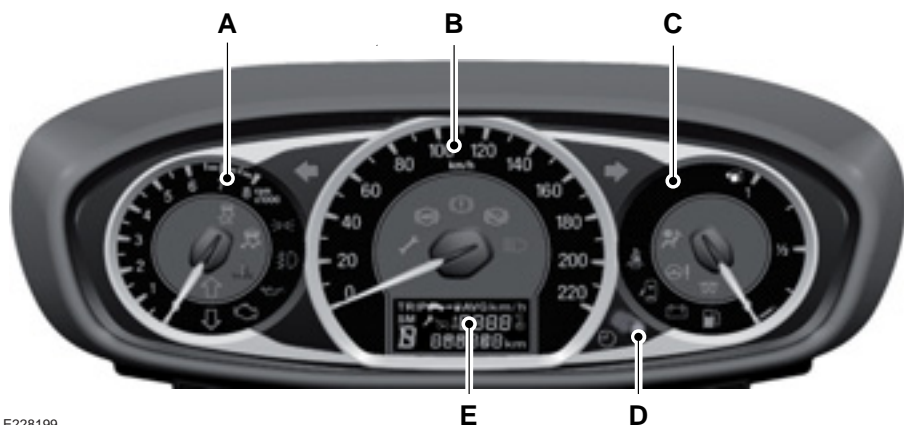

E228199

- A Tacómetro
- B Velocímetro
- C Medidor de combustible
- D Botón de restablecimiento del odómetro
- E Pantalla de información

Tacómetro

Indica la velocidad del motor en revoluciones por minuto. Conducir con el indicador del tacómetro continuamente por encima de los límites de velocidad podría dañar el motor.

Pantalla de información

- Odómetro.
- Odómetro de viaje.
- Indicador de cambio de velocidad.
- Autonomía (si está incluida).
- Consumo promedio de combustible (si está incluido).

- Consumo de combustible instantáneo (si está incluido).
- Computadora de viaje Véase **Computadora de abordo** (página 58).

Medidor de combustible

Gire el encendido a ON. El medidor de combustible indicará aproximadamente cuánto combustible hay en el tanque. El medidor de combustible puede variar ligeramente cuando el vehículo está en movimiento o en una pendiente. La flecha adyacente al símbolo del surtidor de combustible indica en que lado del vehículo está ubicada la tapa de llenado de combustible.

Cuadro de instrumentos

Velocidad máxima del motor

En ciertas condiciones, el sistema de control electrónico limita la velocidad del motor para evitar que el motor se dañe. Este límite de velocidad puede producirse en un valor inferior cuando el vehículo está detenido o cuando viaja a una velocidad inferior a 10 km/h, lo cual no se considera una falla del motor.

PELIGRO



Cuando el motor está en marcha, mantenga la ropa, como las corbatas, y cualquier otro objeto alejados de los componentes giratorios del motor para evitar lesiones graves.

INDICADORES Y LUCES DE ADVERTENCIA

Las siguientes luces de advertencia e indicadores lo alertarán de una condición del vehículo que puede volverse grave. Al arrancar el vehículo, se encenderán algunas luces a fin de comprobar su correcto funcionamiento. Si alguna de las luces permanece encendida después de arrancar el vehículo, observe la luz de advertencia del sistema correspondiente para obtener información adicional.

Nota: Algunos indicadores de advertencia aparecen en la pantalla de información y funcionan del mismo modo que una luz de advertencia, pero no se muestran al encender el vehículo.

Luz de advertencia del sistema de frenos antibloqueo



Si se enciende estando el vehículo en funcionamiento, esto es señal de una falla. Seguirá con el sistema de frenos normal (sin sistema de frenos antibloqueo), a menos que también se encienda la luz de advertencia del sistema. Haga que un Concesionario Ford revise su vehículo.

Luz de advertencia de la batería



Si esta luz se enciende mientras maneja, esto indica que existe una falla. Apague todo el equipo eléctrico innecesario. Solicite de inmediato que un Concesionario Ford revise el vehículo.

Luz de advertencia del sistema de frenos



Se enciende cuando usted aplica el freno de estacionamiento con el encendido activado.

Si se enciende cuando el vehículo está en funcionamiento, compruebe que no esté activado el freno de estacionamiento. Si el freno de estacionamiento no está activado, es señal de que hay una falla en el sistema. Solicite de inmediato que un Concesionario Ford revise el vehículo.

PELIGRO



Es peligroso conducir el vehículo con la luz de advertencia encendida. Se puede producir una disminución importante en el rendimiento de los frenos. Le tomará más tiempo detener el vehículo. Solicite de inmediato que un Concesionario Ford revise el vehículo. Manejar grandes distancias con el freno de estacionamiento accionado puede hacer que los frenos fallen, con el riesgo de sufrir lesiones personales.

Cuadro de instrumentos

Luces direccionales



Se enciende cuando se activan las luces de giro izquierda o derecha y también cuando se activan las luces intermitentes de emergencia. Si las luces permanecen encendidas o parpadean más rápido, verifique que no haya una lámpara quemada. Véase **Cambio de lámparas** (página 113).

Luz de advertencia de puerta abierta (Si está equipado)



Se enciende cuando usted activa el encendido y permanece encendida si cualquiera de las puertas o el portón trasero están mal cerrados.

Luz de advertencia de la temperatura del refrigerante del motor

PELIGRO



No reanude su viaje si se enciende a pesar de que el nivel del aceite es correcto. Solicite de inmediato que un Concesionario Ford revise el vehículo.



Si se mantiene encendida o si se ilumina mientras usted conduce, indica una falla. Detenga el vehículo tan pronto como sea seguro hacerlo y apague el motor. Revise el nivel del líquido refrigerante. Véase **Comprobación del líquido refrigerante de motor** (página 108).

Luz de advertencia del aceite del motor

PELIGRO



No reanude su viaje si se enciende a pesar de que el nivel del aceite es correcto. Solicite de inmediato que un Concesionario Ford revise el vehículo.



Cuando se enciende con el motor encendido o mientras usted conduce, indica una falla. Detenga el vehículo tan pronto como sea seguro hacerlo y apague el motor. Compruebe el nivel de aceite del motor. Véase **Comprobación del aceite de motor** (página 107).

Luces de advertencia del motor



Luz indicadora de mal funcionamiento



Luz de advertencia del motor

Todos los vehículos

Si se enciende alguna de estas luces cuando el motor está funcionando, esto indica una falla. El motor continuará funcionando pero tendrá una potencia limitada. Si parpadea cuando está conduciendo, disminuya inmediatamente la velocidad de su vehículo. Si continúa destellando, evite acelerar o desacelerar abruptamente. Solicite de inmediato que un Concesionario Ford revise el vehículo.

PELIGRO



Pida que lo revisen de inmediato.

Cuadro de instrumentos

Si ambas luces se iluminan al mismo tiempo, detenga el vehículo lo antes posible en un lugar seguro (si continúa conduciendo, la potencia del motor puede disminuir). Apague el encendido e intente volver a arrancar el motor. Si el motor vuelve a arrancar, haga que un Concesionario Ford verifique el vehículo de inmediato. Si el motor no vuelve a arrancar, será necesario revisar el vehículo antes de seguir el viaje.

Luz indicadora de mal funcionamiento

La luz indicadora de revisión del motor a la brevedad se enciende cuando usted activa el encendido antes de que el motor arranque para controlar la lámpara.



Si permanece encendida luego de encender el motor, significa que el sistema de diagnóstico a bordo detectó una falla del sistema de control de emisiones del vehículo. Véase

Sistema de control de emisiones (página 78).

Si parpadea, se está produciendo una falla en el motor, que puede dañar el convertidor catalítico. Conduzca de manera moderada (evite aceleraciones y desaceleraciones bruscas) y haga revisar su vehículo inmediatamente.

Nota: *En condiciones de falla de encendido del motor, las temperaturas excesivas del escape podrían dañar el convertidor catalítico u otros componentes del vehículo.*

Luz indicadora de mantenimiento programado



Se ilumina cuando el vehículo alcanza el kilometraje o el tiempo programados (lo que ocurra primero) en el que se debe realizar el mantenimiento de acuerdo con las tablas de mantenimiento programado.

Luz de advertencia del airbag delantero (Si está equipado)



Si no se enciende al arrancar el vehículo, continúa parpadeando o permanece encendida, indica una falla. Haga que un Concesionario Ford revise su vehículo.

Indicador de los faros antiniebla delanteros (Si está equipado)



Este se enciende cuando enciende los faros antiniebla delanteros.

Indicador del calentador del combustible



Si se ilumina, espere hasta que se apague antes de arrancar. Si parpadea, apague el encendido y luego vuelva a encenderlo. Espere hasta que se apague antes de arrancar.

Indicador de faro



Se encenderá cuando se enciendan las luces bajas de los faros o las luces de posicionamiento laterales y traseras.

Indicador de advertencia de las luces altas



Se encenderá cuando se enciendan las luces altas de los faros. Destellará cuando utilice el destellador de los faros.

Luz de advertencia de nivel bajo de combustible



Si esta luz se enciende, vuelva a poner combustible tan pronto como sea posible.

Cuadro de instrumentos

Indicador de cambio (Si está equipado)



Se encenderá para informarle que el cambio a una velocidad superior o inferior puede mejorar el rendimiento del combustible y disminuir las emisiones de CO₂.



También se encenderá para informarle que el motor está alcanzando la velocidad máxima.

Indicador del control de tracción y de estabilidad (Si está equipado)



Mientras está manejando, se ilumina cuando el sistema está en funcionamiento. Después de activar el encendido, si no se ilumina o permanece iluminada continuamente mientras conduce, indica una falla. Durante una falla, el sistema se apagará. Haga que un Concesionario Ford verifique el vehículo tan pronto como sea posible.

Control de tracción y de estabilidad apagado (Si está equipado)



Se enciende cuando desactiva el sistema. Se apagará cuando usted vuelva a encender el sistema o cuando desactive el encendido.

Dirección asistida (Si está equipado)



Si se ilumina mientras conduce, indica que existe una falla en el sistema de dirección asistida eléctrica. Continuará teniendo el control total de la dirección, pero le costará más trabajo mover el volante. Haga que un Concesionario Ford revise el sistema tan pronto como sea posible.

Asistencia de arranque en pendientes (Si está equipado)



Si se enciende estando el vehículo en funcionamiento, esto es señal de una falla.

SEÑALES ACÚSTICAS DE AVISO E INDICADORES

Puerta mal cerrada (Si está equipado)

Suena cuando el vehículo supera el límite de velocidad predeterminado y cuando una de las puertas quedó abierta o entreabierta. La alarma sonará sólo una vez por cada ciclo de llave del encendido.

Faros encendidos (Si está equipado)

Suena cuando los faros o las luces de estacionamiento permanecen encendidos después de que usted gira la llave del encendido a la posición de apagado y abre la puerta del conductor.

Pantallas informativas

INFORMACIÓN GENERAL

PELIGRO



Las distracciones al conducir pueden causar la pérdida de control del vehículo, un accidente y lesiones.

Recomendamos enfáticamente que extreme las medidas de precaución cuando utilice cualquier dispositivo o característica que pudiera distraerlo mientras conduce. Su principal responsabilidad es la operación segura del vehículo. No recomendamos el uso de dispositivos portátiles mientras maneja, y le sugerimos que cumpla todas las leyes aplicables.

Nota: La pantalla de información permanecerá encendida algunos minutos después de apagar el motor.

Lista de dispositivos

El ícono cambia según la función actual que se esté usando.



CD



Radio



Entrada auxiliar



Teléfono



Menú

Controles de la pantalla de información



E103626

Puede controlar varios sistemas en el vehículo usando los controles de la pantalla de información que se encuentran en la unidad de audio. La información correspondiente se muestra en la pantalla de información.

Para usar los controles:

- Presione el botón de flecha hacia arriba o abajo para desplazarse y resaltar las opciones dentro de un menú.
- Presione el botón con la flecha derecha para ingresar a un submenú.
- Presione el botón con la flecha izquierda para salir de un submenú.
- En cualquier momento, mantenga presionado el botón de flecha izquierda para regresar a la pantalla del menú principal.
- Presione el botón **OK** (Aceptar) para seleccionar y confirmar ajustes o mensajes.

Pantallas informativas

Luz indicadora de mantenimiento programado

PELIGRO



La funcionalidad adecuada del indicador de intervalos de mantenimiento depende estrictamente de la configuración correcta de la fecha en la pantalla de información ubicada en el centro del panel de instrumentos. Cerciérese de que siempre aparezca la fecha correcta.

Nota: El indicador de intervalos de mantenimiento es una característica complementaria de los indicadores de mantenimiento programado que se encuentran en las tablas de mantenimiento programado. Consulte las tablas de forma periódica. En caso de discrepancia, use la información correcta de las tablas de mantenimiento.

Modo operativo



8888km

E174656

La luz indicadora de mantenimiento programado se encenderá en los siguientes casos:

- Cuando el vehículo alcanza el kilometraje o el tiempo indicado en la tabla de mantenimiento programado, lo que ocurra primero, la luz de advertencia del tablero se encenderá para indicar que debe realizarse la próxima revisión periódica.
- La tolerancia del kilometraje es 1.000 km más o menos del kilometraje definido. Por ejemplo, si el intervalo programado es 10.000 km, el indicador se encenderá desde los 9.000 km a los 11.000 km.
- La tolerancia del tiempo es un mes más o menos del tiempo definido. Por ejemplo, si el intervalo programado es seis meses, el indicador se encenderá desde los cinco meses hasta los siete meses.

Si se alcanza alguna de las condiciones anteriores, el símbolo del indicador de intervalos de mantenimiento parpadeará durante 10 segundos cada vez que se encienda el motor para mostrar que se requieren tareas de mantenimiento. Durante este tiempo, aparecerá la palabra **On** (encendido) en una pantalla específica del panel de instrumentos conforme a lo siguiente:

La luz indicadora de mantenimiento programado se apagará si:

- el mantenimiento programado se realizó en un Concesionario Ford ;
- el odómetro llegó al valor máximo de kilometraje de la tolerancia que se muestra en el mantenimiento programado;
- la fecha real llegó a la fecha máxima de la tolerancia que se muestra en el mantenimiento programado.

Para apagar manualmente el indicador de intervalos de mantenimiento:

Pantallas informativas

Nota: Con este procedimiento, el indicador de advertencia no se volverá a encender hasta el próximo período de mantenimiento.



E146272

1. Presione de a poco el botón para desplazarse hasta la pantalla **On**.
2. Mantenga presionado el botón por más de 2 segundos hasta que la pantalla **On** cambie a **OFF**.



On

E174657



OFF

E174658

Para apagar esta función de forma permanente, consulte a un Concesionario Ford.

Estructura del menú: Pantalla de información (Si está equipado)

Puede acceder al menú usando el control de la pantalla de información.

Nota: Es posible que algunas opciones tengan una apariencia distinta o que no aparezcan si se trata de elementos opcionales.

Teléfono con SYNC
Marcar un número
Volver a marcar
Agenda telefónica
Historial de llamadas
Marcación rápida

Pantallas informativas

Teléfono con SYNC

Mensajes de texto

Dispositivos BT

Ajustes de teléfono

Menú

Ajustes del sistema SYNC

Bluetooth encendido

Dispositivo Bluetooth

Configurar valores predeter-
minados

Restablecimiento general

Instalar en SYNC

Información del sistema

Ajustes de voz

Explorar USB

Aplicaciones SYNC

Ajustes de audio

Vol. comp. por vel.

Sonido

Ajustes del sistema DSP

Ecuador del sistema
DSP

Ajustes del vehículo

Control de tracción

Ajustes de reloj

Configurar hora

Configurar fecha

Modo 24 horas

Ajustes de pantalla

Idioma

Pantallas informativas

RELOJ - VEHÍCULOS CON: SISTEMA DE AUDIO

Ajuste del reloj

1. Oprima el botón MENU (Menú) de la radio.
2. Seleccione Reloj y luego oprima OK.
3. Seleccione Ajustar reloj y luego oprima OK.
4. Utilice las flechas hacia arriba o hacia abajo para aumentar o disminuir la hora y los minutos.
5. Utilice las flechas hacia la izquierda o hacia la derecha para alternar entre el ajuste de hora y el de minutos.
6. Oprima OK cuando termine.

O

1. Oprima el símbolo # de la radio para acceder al ajuste del reloj.
2. Utilice las flechas hacia arriba o hacia abajo para aumentar o disminuir la hora y los minutos.
3. Utilice las flechas hacia la izquierda o hacia la derecha para alternar entre el ajuste de hora y el de minutos.
4. Oprima OK cuando termine.

Ajuste de la fecha

1. Oprima el botón MENU (Menú) de la radio.
2. Seleccione Reloj y luego oprima OK.
3. Seleccione Ajustar fecha y luego oprima OK.
4. Utilice las flechas hacia arriba o hacia abajo para aumentar o disminuir el día, el mes y el año.
5. Utilice las flechas hacia la izquierda o hacia la derecha para alternar entre el ajuste del día, del mes y del año.
6. Oprima OK cuando termine.

Modo 24 horas

1. Oprima el botón MENU (Menú) de la radio.
2. Seleccione Reloj y luego oprima OK.
3. Elija Modo de 24 horas.
4. Marque el cuadro de selección con el botón OK para activar el Modo de 24 horas o desmárquelo para activar el modo de 12 horas.

RELOJ - VEHÍCULOS SIN: SISTEMA DE AUDIO

Ajuste del reloj en el cuadro de instrumentos



E174671

1. Presione el botón Reset (restablecer) hasta que vea la pantalla del reloj.
2. Mantenga presionado el botón Reset (restablecer) hasta que las horas comiencen a parpadear.
3. Presione varias veces para ajustar las horas.
4. Mantenga presionado el botón Reset (restablecer) hasta que los minutos comiencen a parpadear.
5. Presione el botón Volume (volumen) para modificar los minutos.
6. Mantenga presionado el botón para salir del ajuste del reloj.

Pantallas informativas

No se puede ajustar el reloj cuando el vehículo esté en movimiento. Si el ajuste se interrumpe (debido a la velocidad, el encendido o la batería), el reloj guardará la hora anterior y exacta.

COMPUTADORA DE ABORDO

Tipo 1



E174665

Presione el botón para desplazarse por las pantallas:

- Odómetro.
- Odómetro de viaje.

Odómetro de distancia total

km

Registra la distancia recorrida total del vehículo.

Odómetro del viaje

**TRIP
km**

Registra la distancia recorrida en cada viaje individual.

Cuando se encuentre en esta pantalla, mantenga presionado el botón Trip (viaje) hasta que el odómetro de viaje muestre el cero para restablecer esta función.

Tipo 2 (Si está equipado)



E146272

Presione el botón para desplazarse por las pantallas:

- Odómetro de viaje
- Consumo promedio de combustible
- Consumo de combustible instantáneo
- Velocidad promedio
- Autonomía

Puede restablecer el odómetro de viaje, el consumo promedio de combustible y la velocidad promedio. Para hacerlo, desplácese hasta la pantalla deseada y luego, mantenga presionado el botón hasta que la pantalla aparezca restablecida con ceros y guiones.

La computadora de viaje incluye las siguientes pantallas de información:

Odómetro

km

Registra la distancia recorrida total del vehículo.

Odómetro del viaje

**TRIP
km**

Registra la distancia recorrida en cada viaje individual.

Consumo promedio de combustible

**AVG
km/l**

Indica el consumo promedio de combustible a partir del último restablecimiento de la función.

Pantallas informativas

Consumo de combustible instantáneo



Indica el consumo actual de combustible.

Velocidad promedio



Indica la velocidad promedio calculada desde el último restablecimiento de la función.

Autonomía



Indica la distancia aproximada que el vehículo puede recorrer con el combustible que queda en el tanque. Los cambios en el modo de manejar el vehículo pueden hacer que el valor varíe.

Indicador de cambio



Indica cuando hay que cambiar la velocidad para conducir de forma más económica.



Indicación de temperatura ambiente exterior



Esta opción permite ver la temperatura ambiente externa en grados Celsius.

Climatización

FUNCIONAMIENTO

Aire exterior

Mantenga las tomas de aire en frente del parabrisas libre de obstrucciones (como por ejemplo, nieve u hojas) para permitir que el climatizador funcione de manera eficaz.

Aire recirculado

PELIGRO



El uso prolongado del aire recirculado puede hacer que las ventanas se empañen. Si las ventanas se empañan, siga las instrucciones de configuración para desempañar el parabrisas.

El aire que se encuentra en el compartimiento del pasajero vuelve a circular. El aire exterior no ingresa al vehículo.

Calefacción

El rendimiento de la calefacción depende de la temperatura del refrigerante del motor.

Información general sobre cómo controlar el clima interior

Cierre completamente todas las ventanas.

Calefacción del interior

Dirija el aire hacia los pies. En condiciones de clima frío o húmedo, dirija un poco de aire hacia el parabrisas y las ventanas de las puertas.

Enfriamiento del interior

Dirija el aire hacia su cara.

Aire acondicionado

El sistema dirige el aire a través del evaporador para enfriarlo. El evaporador extrae la humedad del aire para ayudar a mantener las ventanas desempañadas. El sistema dirige la condensación resultante hacia el exterior del vehículo, lo que puede hacer que se forme un pequeño charco de agua debajo del vehículo. Esto es normal.

Nota: El aire acondicionado funciona sólo cuando la temperatura supera los 4°C.

Nota: Cuando utiliza el aire acondicionado, el vehículo utiliza más combustible.

REJILLAS DE VENTILACIÓN

Difusores de aire centrales

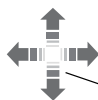

E174289

Difusores de aire laterales



E71942

Climatización

CLIMATIZACIÓN MANUAL (Si está equipado)

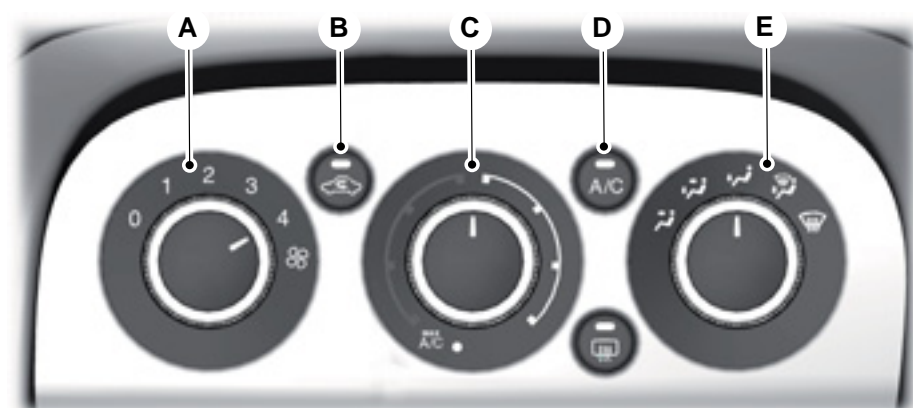

E171999

- A **Control de velocidad del ventilador:** controla el volumen de aire que circula en el vehículo. Se utiliza para ajustar la velocidad deseada del ventilador y para apagarlo. Si apaga el ventilador, es posible que el parabrisas se empañe.
- B **Aire recirculado:** oprima este botón para alternar entre aire del exterior y aire recirculado. Cuando selecciona aire recirculado, el botón se ilumina y el aire que se encuentra actualmente en el compartimiento de pasajeros vuelve a circular. Esto puede reducir el tiempo necesario para enfriar el interior y evitar que ingresen al vehículo olores indeseados.
- C **Control de temperatura:** controla la temperatura del aire que circula en el vehículo. Se usa para seleccionar la temperatura deseada. Si selecciona **MAX A/C**, se activa el aire recirculado y el **A/C**, y la temperatura se configura al mínimo. Si el **A/C** o la recirculación del aire están desactivados, la función **MAX A/C** se desactiva automáticamente.
- D **Aire acondicionado:** oprima el botón para encender o apagar el aire acondicionado. El aire acondicionado enfría el interior del vehículo. Para mejorar el rendimiento del aire acondicionado, conduzca con las ventanas levemente abiertas durante los primeros dos a tres minutos.
- E **Control de distribución del aire:** se utiliza para seleccionar la distribución de aire deseada.



Úselo para distribuir el aire a través de las ventilaciones de aire del panel de instrumentos.

Climatización



Úselo para distribuir el aire a través de las ventilaciones de aire del panel de instrumentos y del piso.



Úselo para distribuir el aire a través de las ventilaciones del piso.



Úselo para distribuir el aire a través de las ventilaciones de aire del parabrisas y del piso. Esta función apagará el aire recirculado automáticamente para mejorar la función del desempañador. Para encender el aire recirculado, vuelva a presionar el botón.



Úselo para distribuir el aire a través de las ventilaciones del parabrisas. También puede usar esta configuración para desempañar y limpiar el parabrisas cuando este tiene una capa delgada de hielo. También puede aumentar la temperatura y la velocidad del ventilador para mejorar la limpieza. Esta función desactivará la recirculación del aire automáticamente para mejorar la función del descongelador.

Nota: Si lo usa para distribuir el aire a través de las ventilaciones de aire del parabrisas, no podrá encender el aire recirculado.

INFORMACIÓN GENERAL DEL CONTROL DE LA CLIMATIZACIÓN INTERIOR

Consejos generales

Nota: El uso prolongado del aire recirculado podría hacer que las ventanas se empañen.

Nota: Se puede sentir una cantidad pequeña de aire de la ventilación del piso sin importar el ajuste de distribución de aire.

Nota: A fin de reducir la humedad acumulada en el interior del vehículo, no maneje con el sistema desactivado ni con el aire recirculado siempre activado.

Nota: No coloque objetos debajo de los asientos delanteros dado que podrían interferir con el flujo de aire hacia los asientos traseros.

Nota: Mantenga las tomas de aire en frente del parabrisas sin obstrucciones (por ejemplo, nieve u hojas) para permitir que el sistema de control de clima funcione de manera eficaz.

Nota: Para reducir el empañamiento del parabrisas en climas húmedos, ajuste el control de distribución del aire a la posición de ventilaciones de aire del parabrisas. Aumente la temperatura y la velocidad del ventilador y oprima el botón **A/C** para mejorar la limpieza, si es necesario.

Para minimizar la humedad en el sistema de aire acondicionado y reducir los olores desagradables, apague el aire acondicionado y mantenga el ventilador encendido durante al menos dos minutos antes de apagar el motor. Haga lo siguiente:

1. Mantenga el motor en funcionamiento.
2. Para apagar el aire acondicionado, presione el botón **A/C**.
3. Mantenga el ventilador encendido.
4. Ajuste la temperatura al máximo.
5. Ajuste el aire exterior, no aire recirculado.
6. Espere uno o dos minutos; luego apague el motor.

Climatización

Calefacción rápida del interior

- Ajuste la velocidad del ventilador a la posición de la velocidad más alta.
- Ajuste el control de temperatura al máximo.
- Ajuste el control de distribución de aire hacia la posición de ventilaciones de aire en el espacio para los pies.

Configuración recomendada de la calefacción

- Ajuste la velocidad del ventilador al segundo ajuste máximo.
- Ajuste el control de temperatura al punto medio de la configuración caliente.
- Ajuste el control de distribución de aire hacia la posición de las ventilaciones del piso y parabrisas.

Enfriamiento rápido del interior

- Ajuste la velocidad del ventilador a la posición de la velocidad más alta.
- Ajuste el control de temperatura a la posición **MAX A/C**.
- Ajuste el control de distribución de aire hacia la posición de las ventilaciones de aire del panel de instrumentos.

Configuración recomendada del enfriamiento

- Ajuste la velocidad del ventilador al segundo ajuste máximo.
- Ajuste el control de temperatura al punto medio de la zona de frío.
- Ajuste el control de distribución de aire hacia la posición de las ventilaciones de aire del panel de instrumentos.

Desempeñado de las ventanas laterales en climas fríos

- Ajuste el control de distribución de aire hacia las posiciones de las ventilaciones de aire del panel de instrumentos y del parabrisas.
- Oprima el botón **A/C**.
- Ajuste el control de la temperatura a la configuración deseada.
- Ajuste la velocidad del ventilador a la posición más alta.
- Dirija las ventilaciones de aire laterales del panel de instrumentos hacia las ventanas laterales.
- Cierre las ventilaciones del panel de instrumentos.

Rendimiento del enfriamiento máximo en las posiciones de panel de instrumentos o panel de instrumentos y espacio para los pies.

- Ajuste el control de temperatura al mínimo.
- Oprima los botones de aire **A/C** y aire recirculado.
- Primero, ajuste la velocidad del ventilador al máximo, y luego ajústelo para adaptarlo al nivel de comodidad deseado.

DESEMPAÑADOR DE PARABRISAS Y LUNETAS (Si está equipado)

Nota: La luneta térmica sólo funciona cuando el motor está en marcha.

Luneta térmica



Presione el botón para desempañar la luneta térmica y limpiar la fina capa de hielo.

Presione el botón para apagar el sistema. Se apaga automáticamente después de 10 minutos o cuando desactiva el encendido.

Nota: *No utilice hojas de afeitar ni ningún otro objeto afilado para quitar etiquetas del interior de la luneta térmica ni para limpiarla. La garantía del vehículo no cubre el daño causado a la grilla de la luneta térmica.*

FILTRO DE POLEN

Su vehículo está equipado con un filtro de aire para el habitáculo, el cual se encuentra detrás de la consola central.

El sistema de filtración de partículas reduce la concentración de partículas del aire, como polvo, esporas y polen, que se encuentran en el aire que ingresa al interior del vehículo.

Nota: *Asegúrese de tener siempre instalado un filtro de aire para el habitáculo. Esto evita que objetos extraños ingresen al sistema. Poner el sistema en funcionamiento sin un filtro podría provocar que el sistema se deteriore o dañe.*

El sistema de filtración de partículas le brinda a usted y a los pasajeros los siguientes beneficios:

- Mejora la comodidad de conducción al reducir la concentración de partículas.
- Mejora la limpieza del compartimento interior.
- Protege los componentes del control de clima de los depósitos de partículas.

Reemplace el filtro de manera regular.

Para obtener más información sobre el filtro de aire para el habitáculo, o para reemplazar el filtro, consulte a un Concesionario Ford.

Asientos

MODO CORRECTO DE SENTARSE

AVISOS

 Sentarse de manera incorrecta, fuera de posición o con el respaldo muy reclinado hacia atrás puede disminuir el peso en la parte inferior del asiento y afectar la decisión del sistema de sensores del acompañante, lo que puede ocasionar lesiones graves o la muerte en caso de un choque. Siempre siéntese derecho contra el respaldo del asiento y con los pies en el piso.

 No recline el respaldo, ya que esto podría hacer que el ocupante se deslice por debajo del cinturón de seguridad, lo que le provocaría graves lesiones en caso de un choque.

 No coloque objetos más altos que el respaldo para reducir el riesgo de lesiones graves en caso de choque o durante un frenado brusco.



E68595

El uso correcto de estos componentes proporciona mejor protección para los ocupantes en caso de un accidente.

PELIGRO



Nunca ajuste los asientos mientras el vehículo está en movimiento.

Nota: *El cinturón de seguridad debe usarse de manera adecuada para sostener el cuerpo en una posición que permita que el airbag logre su máximo efecto.*

Posición de conducción correcta

- Siéntese en la posición más vertical posible y con el respaldo reclinado menos de 30 grados.
- Ajuste el apoyacabezas.
- No coloque el asiento delantero demasiado cerca del tablero. Lo mismo se aplica al pasajero delantero.
- El conductor debe sostener el volante con los brazos ligeramente doblados, al igual que las piernas, para que pueda presionar los pedales por completo.
- Coloque la sección superior de la correa del cinturón de seguridad en la parte central del hombro, y la sección inferior bien ajustada cruzando la parte baja de las caderas.

Asegúrese de que la posición de conducción sea cómoda y que pueda mantener el control total del vehículo.

APOYACABEZAS

AVISOS



Ajuste por completo el apoyacabeza antes de sentarse o conducir el vehículo. Esto ayudará a minimizar el riesgo de sufrir lesiones en el cuello en caso de que se produzca un choque. No ajuste el apoyacabeza cuando el vehículo esté en movimiento.

Asientos

AVISOS

 El apoyacabeza es un dispositivo de seguridad. Siempre que sea posible, debe colocarse y ajustarse correctamente cuando el asiento esté ocupado.

 Coloque el apoyacabeza correctamente para ayudar a minimizar el riesgo de sufrir lesiones en el cuello en caso de que se produzca un choque.

Nota: Antes de ajustar el apoyacabeza, ajuste el respaldo a una posición de conducción vertical. Ajuste el apoyacabeza de forma que la parte superior quede al mismo nivel que la parte superior de la cabeza y lo más adelante posible. Asegúrese de permanecer cómodo. Si usted es muy alto, ajuste el apoyacabeza en la posición más elevada.

Apoyacabeza delantero

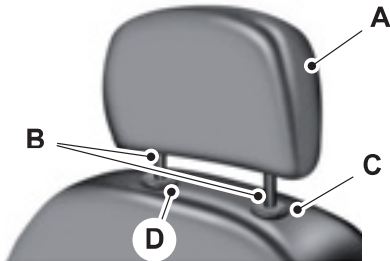

E138642

Apoyacabezas traseros (si están incluidos)

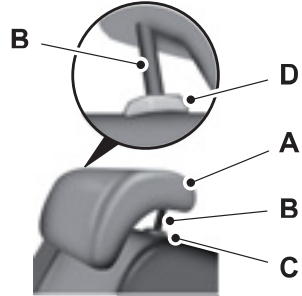

E138645

El apoyacabeza consta de los siguientes elementos:

- A un apoyacabeza que absorbe energía;
- B dos ejes de acero;
- C un botón de desbloqueo y ajuste del tubo de guía;
- D un botón de desbloqueo y extracción del tubo de guía.

Ajuste del apoyacabeza

Elevación del apoyacabeza

Tire hacia arriba el apoyacabeza.

Bajada del apoyacabeza

1. Mantenga presionado el botón C.
2. Empuje hacia abajo el apoyacabeza.

Desmontaje del apoyacabeza

1. Tire hacia arriba el apoyacabeza hasta que alcance la posición más elevada.
2. Mantenga presionados los botones C y D.
3. Tire hacia arriba el apoyacabeza.

Asientos

Instalación del apoyacabeza

Alinee los ejes de acero en los tubos de guía y empuje hacia abajo el apoyacabeza hasta que quede trabado.

ASIENTOS DE AJUSTE MANUAL

PELIGRO



No ajuste el asiento del conductor cuando el vehículo esté en movimiento. Esto podría provocar la pérdida de control del vehículo, lesiones personales graves o la muerte.

Avance y retroceso del asiento

PELIGRO



Mueva el asiento hacia adelante y hacia atrás después de soltar la palanca para asegurarse de que esté correctamente enganchado en el dispositivo de bloqueo. Un asiento que no esté totalmente enganchado en el dispositivo de bloqueo podría moverse cuando el vehículo esté en movimiento. Esto podría provocar la pérdida de control del vehículo, lesiones personales graves o la muerte.



E161502

Ajuste de la altura del asiento del conductor (Si está equipado)

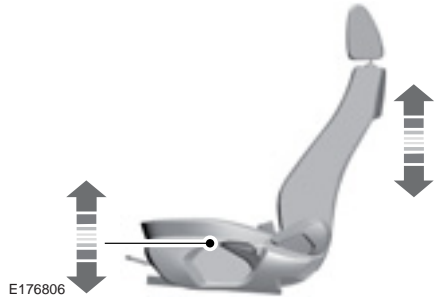

E176806

Ajuste de reclinación



E176807

ASIENTOS TRASEROS

Abatimiento del respaldo

PELIGRO



Al abatir los respaldos, tenga cuidado de no apretar sus dedos entre el respaldo y la estructura del asiento.



E161504

1. Presione y mantenga presionados los botones de desbloqueo.
2. Empuje el respaldo hacia adelante.

Nota: No intente abatir la parte inferior del asiento trasero hacia adelante.

Nota: Baje el apoyacabeza. Véase **Apoyacabezas** (página 65).

Rebatimiento del respaldo

AVISOS



Cuando rebata los respaldos a su posición normal, asegúrese de que los cinturones de seguridad queden a la vista de los pasajeros y no detrás del asiento.

AVISOS



Asegúrese de que los asientos y los respaldos estén bien asegurados y completamente enclavados en los dispositivos de bloqueo.

Tomacorrientes auxiliares

PELIGRO



El uso incorrecto de los tomacorrientes puede causar daños no cubiertos por la garantía del vehículo y provocar un incendio o lesiones graves.

Nota: *Puede usar el tomacorriente para alimentar dispositivos de 12 voltios con una capacidad nominal máxima de corriente de 10 amperios.*

Nota: *No inserte objetos que no sean el enchufe de un accesorio en el tomacorriente. Esto dañará el tomacorriente y quemará el fusible.*

Nota: *No cuelgue del enchufe ningún tipo de accesorio ni abrazadera de accesorio.*

Nota: *No utilice el tomacorriente para hacer funcionar un encendedor.*

Nota: *Mantenga siempre cerradas las tapas de los tomacorrientes cuando no estén en uso.*

Haga funcionar el motor para usar la capacidad máxima del tomacorriente. Para evitar que la batería se descargue:

- No use el tomacorriente más de lo necesario cuando el motor no está en marcha.
- Se recomienda enfáticamente que siempre desconecte los accesorios del tomacorriente (12 voltios) cuando salga del vehículo.

Ubicación

El tomacorriente se puede encontrar en:



E174664

Compartimentos guardaobjetos

POSAVASOS

Nota: Coloque con cuidado en el portavasos los elementos, incluyendo las bebidas calientes que podrían derramarse, ya que podrían soltarse si frena bruscamente, acelera o colisiona.

PELIGRO



Coloque únicamente elementos blandos en el portavasos. Los objetos duros pueden causar lesiones en caso de choque.

CONSOLA CENTRAL

Su vehículo puede estar equipado con una variedad de características de consola. Entre ellas:

- Entrada auxiliar
- USB
- Tomacorriente auxiliar
- My Ford Dock
- Portavasos

Compartimento de seguridad



E174983

El compartimento de seguridad es una alternativa más segura para guardar elementos personales cuando no se encuentra en el vehículo.

Nota: No guarde objetos en el compartimento de seguridad cuando el vehículo esté en movimiento, ya que puede causar ruido excesivo.

Cesta de almacenamiento (Si está equipado)



E192287

1. Tire la cuerda de la cesta.
2. Coloque el objeto en la cesta.
3. Suelte la cuerda de la cesta.

Nota: Sólo guarde artículos pequeños, como sandalias, zapatos, diarios y revistas.

My Ford Dock (Si está equipado)

PELIGRO



Manejar mientras está distraído puede provocar la pérdida de control del vehículo, choques y lesiones. Se recomienda que tenga extrema precaución cuando utilice cualquier dispositivo que pudiera distraerlo mientras maneja. Su principal responsabilidad es la operación segura del vehículo. Recomendamos que no se utilice ningún dispositivo de mano al conducir y lo instamos a utilizar sistemas operados por voz siempre que sea posible. Asegúrese de estar al tanto de todas las leyes locales correspondientes que puedan afectar el uso de dispositivos electrónicos mientras maneja.

Compartimentos guardaobjetos

Nota: No deje teléfonos celulares ni otros aparatos electrónicos sensibles a la temperatura dentro del compartimento de almacenaje por un tiempo prolongado. El sol puede provocar temperaturas altas dentro del compartimento de almacenaje, las cuales pueden dañar el dispositivo. Consulte el manual del dispositivo para conocer las temperaturas de almacenaje adecuadas.



E174985

1. Mantenga presionado el botón hasta que el puerto para dispositivos esté totalmente abierto.
2. Coloque el dispositivo sobre la placa de goma inferior.

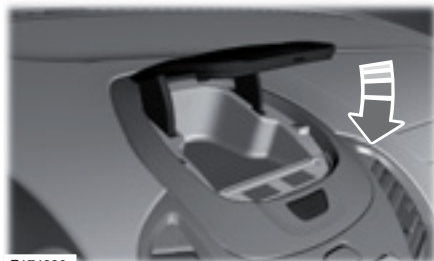

E174986

3. Presione la tapa hacia abajo hasta que sujete el dispositivo.
4. Mantenga presionado el botón para liberar el dispositivo.

PORTABOTELLAS





E174674

Arranque y parada del motor

INFORMACIÓN GENERAL

AVISOS

 La marcha lenta a velocidades altas del motor puede producir temperaturas muy altas en el motor y en el sistema de escape, lo que significa riesgo de incendio y otros daños.

 No estacione, ni deje en marcha lenta ni conduzca el vehículo sobre pasto seco u otras superficies secas. El sistema de emisión de gases calienta el compartimiento del motor y el sistema de escape, lo cual genera riesgo de incendio.

 No arranque el motor en un garaje cerrado ni en otras áreas cerradas. Los gases de escape pueden ser tóxicos. Siempre abra la puerta del garaje antes de arrancar el motor.

 Si huele gases de escape dentro del vehículo, llévelo a un Concesionario Ford para que lo revise de inmediato. No conduzca el vehículo si percibe olor a gases de escape.

Si se desconecta la batería del vehículo, las guías no estarán plenamente operativas justo después de volver a conectar la batería. Las guías estarán plenamente operativas luego de que maneje su vehículo tan recto como sea posible durante cinco minutos en una velocidad mínima de 10 km/h. Puede ignorar cualquier característica de manejo inusual durante este período.

Al encender el motor, evite pisar el acelerador antes y durante la operación. Use el acelerador sólo cuando tenga dificultad para arrancar el motor.

INTERRUPTOR DE ENCENDIDO



E72128

O (apagado): el encendido está desactivado.

Nota: Cuando gire el encendido a OFF y salga del vehículo, no deje la llave puesta en el encendido. Esto podría hacer que la batería del vehículo se descargue.

I (accesorios): permite el uso de accesorios eléctricos, como la radio, aunque el motor no esté en marcha.

Nota: No deje la llave en esta posición por mucho tiempo. Esto podría hacer que la batería del vehículo se descargue.

II (encendido): todos los circuitos eléctricos están en condiciones de funcionar, y se encienden las luces e indicadores de advertencia.

III (arranque): pone en marcha el motor.

ARRANQUE DE UN MOTOR NAFTA

Nota: Sólo puede hacer funcionar el motor de arranque durante un lapso de tiempo limitado (por ejemplo, 10 segundos). La cantidad de intentos de arranque se limita a seis, aproximadamente. Si se supera este límite, el sistema no le permitirá intentar arrancar el vehículo nuevamente hasta que haya transcurrido un lapso de tiempo determinado (por ejemplo, 30 minutos).

Arranque y parada del motor

Cuando arranca el motor, la velocidad al ralentí aumenta; esto ayuda a calentar el motor. Si la velocidad al ralentí del motor no disminuye automáticamente, haga revisar su vehículo por un Concesionario Ford.

Antes de arrancar el motor, controle lo siguiente:

- Asegúrese de que todos los ocupantes tengan abrochados sus cinturones de seguridad.
- Asegúrese de que los faros y los accesorios eléctricos estén apagados.
- Asegúrese de que el freno de estacionamiento esté accionado.
- Gire la llave a la posición **II**.

Motor frío o caliente

Nota: *No toque el pedal del acelerador.*

Nota: *Si suelta el pedal del embrague cuando se está poniendo en marcha el motor, el giro del motor se detendrá y volverá a la posición de encendido.*

1. Presione a fondo el pedal del embrague.
2. Ponga en marcha el motor.

Si el motor no arranca, espere un momento e inténtelo de nuevo.

Si el motor no arranca después de tres intentos, espere 10 segundos y siga el procedimiento de motor ahogado.

Si tiene problemas para arrancar el motor cuando la temperatura está por debajo de los -13 °F (-25 °C), presione el pedal del acelerador hasta la mitad de la trayectoria y vuelva a intentarlo.

Motor ahogado

1. Presione a fondo el pedal del embrague.
2. Presione a fondo el pedal del acelerador y manténgalo allí.

3. Ponga en marcha el motor.

Si el motor no arranca, repita el procedimiento de motor frío o caliente.

Velocidad al ralentí después del arranque

La velocidad de marcha del motor después del arranque está optimizada para minimizar las emisiones del vehículo y maximizar la comodidad en el habitáculo y el rendimiento del combustible.

La velocidad al ralentí variará según determinados factores. Entre estos se incluyen los componentes del vehículo y las temperaturas ambientales, así como también la demanda de los sistemas eléctricos y de control de clima.

El motor no arranca

Si el motor no gira cuando se presiona a fondo el pedal del embrague y la llave de encendido se gira a la posición **III**.

1. Presione a fondo los pedales del embrague y el freno.
2. Gire la llave de encendido a la posición **III** hasta que el motor arranque.

Combustible y carga de combustible

PRECAUCIONES DE SEGURIDAD

AVISOS

 No llene en exceso el tanque de combustible. La presión en un tanque excesivamente lleno puede causar fugas y aumentar las probabilidades de derrame de combustible e incendio.

 Los combustibles para automóviles pueden provocar heridas graves o incluso la muerte si no se usan o manipulan de la manera correcta.

 El flujo de combustible que pasa a través de la boquilla del surtidor de combustible puede producir electricidad estática, lo que puede provocar incendios si se bombea el combustible dentro de un recipiente de combustible que no tiene descarga a tierra.

 La nafta puede contener benceno, que es un agente cancerígeno.

 Al cargar combustible, apague siempre el motor y nunca permita la presencia de chispas ni llamas cerca del cuello de llenado. Nunca fume mientras carga combustible. El vapor del combustible es extremadamente peligroso en ciertas condiciones. Sea cuidadoso para evitar inhalar gases en exceso.

 El sistema de combustible podría estar bajo presión. Si oye un silbido cerca de la puerta del depósito de combustible, no vuelva a cargar combustible hasta que el sonido se detenga. De lo contrario, el combustible podría derramarse en forma de rocío, y esto puede provocarle heridas graves.

Tenga en cuenta las siguientes recomendaciones al manipular combustible para automóviles:

- Apague todos los materiales para fumar o cualquier llama abierta antes de volver a cargar combustible.
- Siempre apague el vehículo antes de volver a cargar combustible.
- Los combustibles para automóviles pueden ser perjudiciales para la salud o incluso fatales si se los ingiere. Un combustible como la nafta es altamente tóxico y, si se ingiere, puede causar la muerte o lesiones permanentes. Si ingiere combustible, llame a un médico de inmediato, incluso si no se presentan síntomas inmediatos. Es posible que los efectos tóxicos del combustible no se manifiesten después de varias horas.
- Evite inhalar vapores de combustible. La inhalación excesiva de vapor de combustible de cualquier tipo puede provocar irritación en los ojos y las vías respiratorias. En casos graves, la inhalación excesiva o prolongada de vapor de combustible puede causar enfermedades graves o lesiones permanentes.
- Evite que el combustible entre en contacto con los ojos. Si se salpica combustible en los ojos, quítese los lentes de contacto (si usa), lávese con agua durante 15 minutos y busque atención médica. Si no busca atención médica adecuada, puede sufrir una lesión permanente.
- Los combustibles también pueden ser perjudiciales si se absorben a través de la piel. Si el combustible salpica la piel, la ropa o ambos, quítese la prenda contaminada de inmediato y lávese cuidadosamente con agua y jabón. El contacto reiterado o prolongado de la piel con el combustible o su vapor puede causar irritación en la piel.

Combustible y carga de combustible

CALIDAD DEL COMBUSTIBLE

AVISOS



No mezcle la nafta con aceite, gasoil u otros líquidos. Esto podría causar una reacción química.



No use nafta con plomo ni nafta con aditivos que contengan otros componentes metálicos (por ejemplo, aditivos a base de manganeso). Los componentes metálicos podrían dañar el sistema de emisión de gases.

Nota: *La nafta con plomo causa daño permanente en los sensores del catalizador y de oxígeno que se encuentran en el sistema de escape. Ford no se responsabiliza por los daños causados por el uso de nafta con plomo. Este tipo de daños no está cubierto por la garantía. Si por error cargó nafta con plomo, no encienda el motor y comuníquese con un Concesionario Ford de inmediato.*

Nota: *No use nafta con aditivos que contengan componentes metálicos, incluido el manganeso. Los estudios indican que estos tipos de aditivos deterioran los componentes del control de emisión de gases. Algunas compañías petroleras utilizan manganeso como aditivo en sus naftas. Corrobore esta información en la estación de servicio antes de recargar combustible.*

Nota: *Le recomendamos que sólo utilice combustible de alta calidad que provenga de una fuente confiable.*

Nota: *Le recomendamos que no use aditivos adicionales u otras sustancias de motor para el uso normal del vehículo.*

Use nafta sin plomo de 95 octanos (95 RON).

Su vehículo está preparado para funcionar con mezclas de etanol de hasta un 10 % (E10).

Nota: *Use como mínimo nafta grado 2, que cumpla con la regulación de la Secretaría de Energía.*

BAJO NIVEL DE COMBUSTIBLE

Evite quedarse sin combustible, ya que esto puede afectar negativamente los componentes del motor.

Si se queda sin combustible:

- Es posible que deba encender y apagar el vehículo varias veces después de agregar combustible para permitir que el sistema bombee el combustible desde el tanque hasta el motor. Al volver a arrancar, el tiempo de giro tardará unos segundos más de lo normal.
- Por lo general, agregar 4 L de combustible es suficiente para que el motor vuelva a arrancar. Si el vehículo se queda sin combustible en una pendiente pronunciada, podría necesitar más de 4 L.

CATALIZADOR

Para que su vehículo cumpla con la legislación de los límites máximos de emisión de gases, está equipado con un convertidor catalítico, un dispositivo que reduce la contaminación de gases generados por el motor, transformándolos en sustancias menos perjudiciales. Es una parte del sistema de escape del vehículo.

AVISOS



Los vehículos con convertidores catalíticos no deben funcionar en espacios cerrados, ya que los gases emitidos son perjudiciales para su salud.

Combustible y carga de combustible





AVISOS

 No estacione ni deje el vehículo en marcha sobre hojas secas, pasto seco u otros materiales combustibles. El escape irradiará una cantidad considerable de calor durante el funcionamiento y después de que haya apagado el motor. Esto representa un riesgo potencial de incendio.

 Las pérdidas del escape pueden provocar el ingreso de gases nocivos y potencialmente letales al compartimiento de pasajeros. Si siente olor a gases del escape dentro del vehículo, haga que su Concesionario Ford lo inspeccione de inmediato. No conduzca si siente olor a gases del escape.

Conducción con convertidor catalítico

AVISOS

-  Evite quedarse sin combustible.
-  No haga girar el motor por mucho tiempo.
-  No haga funcionar el motor cuando alguno de los cables de bujía esté desconectado.
-  No arranque el vehículo empujándolo o remolcándolo. Use cables puente para batería. Véase **Arranque con cables de emergencia** (página 93).
-  No apague el encendido durante la conducción.

CARGA DE COMBUSTIBLE

Nota: *Apague todos los materiales para fumar o cualquier llama abierta antes de volver a cargar combustible.*

Nota: *No intente arrancar el motor si llenó el tanque de combustible con el combustible incorrecto. Esto podría dañar el motor. Haga que un Concesionario Ford revise el sistema de inmediato.*

Nota: *Si utiliza una pistola de rocío de alta presión para lavar el vehículo, solo rocíe la tapa del depósito de combustible brevemente a una distancia no menos de 20 centímetros.*

Tapá del depósito de combustible

Tire de la palanca de apertura situada en el piso junto al asiento del conductor para abrir la tapa del depósito de carga de combustible.



E174874

Tapón del depósito de combustible

El tapón del depósito del tanque de combustible posee un diseño de vueltas regular, con dos o tres vueltas.

Para cargar combustible en el vehículo:

1. Apague el motor.
2. Con cuidado, gire el tapón del depósito hacia la izquierda dos o tres vueltas hasta que se abra.
3. Cuelgue el cable de amarre del tapón de combustible en el gancho de la puerta del depósito.

Combustible y carga de combustible

4. Cuando termine de cargar combustible, coloque el tapón y alinéelo con el tubo del depósito.
5. Gire el tapón de llenado del tanque hacia la derecha, dos o tres vueltas, hasta oír tres clics.

Si debe reemplazar el tapón del depósito de combustible, use uno que esté diseñado para el vehículo que posee. Si no se usa el tapón del depósito de combustible correcto de Ford, la garantía del cliente por cualquier daño al tanque de combustible o al sistema de combustible puede quedar anulada.

CONSUMO DE COMBUSTIBLE

Nota: *La cantidad de combustible utilizable en la reserva de vacío varía y no se puede confiar en ella para aumentar la autonomía. Al recargar combustible en el vehículo después de que el indicador de combustible señale vacío, es posible que no pueda llenar la cantidad total de combustible con respecto a la capacidad completa del tanque de combustible debido a que aún queda combustible en la reserva de vacío del tanque.*

La capacidad indicada es la diferencia entre la cantidad de combustible en el tanque lleno y cuando el indicador de combustible señala que está vacío. La reserva de vacío es la cantidad de combustible restante en el tanque luego de que el indicador de combustible señala que está vacío.

Su Concesionario puede aconsejarle cómo mejorar el consumo de combustible.

Llenado del tanque

Para obtener resultados consistentes al llenar el tanque de combustible:

- Apague el motor antes de cargar combustible; el motor en marcha puede resultar en una lectura imprecisa.
- Use el mismo índice de llenado (bajo, medio, alto) cada vez que llene el tanque.
- La capacidad máxima del tanque, durante el llenado, se alcanza cuando el surtidor se corta de forma automática por segunda vez.

Los resultados son más precisos cuando el método de llenado es constante.

Cálculo del consumo de combustible

No calcule el consumo de combustible durante los primeros 1.500 km de conducción (este es el período de asentamiento del motor); se obtendrá una medida más precisa después de 3.000 km. Además, el costo del combustible, la frecuencia de recarga o las lecturas del indicador de combustible no son buenas maneras de medir el consumo de combustible.

1. Llene el tanque de combustible por completo y anote la lectura inicial del odómetro.
2. Cada vez que llene el tanque, anote la cantidad de combustible que agregó.
3. Después de llenar al menos tres a cinco veces el tanque de combustible, llénelo y anote la lectura actual del odómetro.
4. Reste la lectura inicial del odómetro a la lectura actual.
5. Para calcular el consumo de combustible, divida los kilómetros viajados por los litros usados.

Combustible y carga de combustible

Mantenga un registro durante al menos un mes y anote el tipo de conducción (ciudad o ruta). Esto proporciona una estimación precisa del consumo de combustible del vehículo para las condiciones actuales de manejo. Además, mantener registros durante el verano y el invierno muestra la forma en que la temperatura afecta el consumo de combustible. En general, a menor temperatura, menor consumo de combustible.

SISTEMA DE CONTROL DE EMISIONES

AVISOS



No estacione ni deje el motor en ralentí ni maneje su vehículo sobre pasto seco u otras superficies secas. El sistema de emisión de gases calienta el compartimiento del motor y el sistema de escape, lo que puede provocar un incendio.



Las pérdidas del escape pueden provocar el ingreso de gases nocivos y potencialmente letales al compartimiento de pasajeros. Si siente olor a gases del escape dentro de su vehículo, haga que su Concesionario Ford lo inspeccione de inmediato. No conduzca si siente olor a gases del escape.

Para asegurarse de que el catalizador y las demás piezas de control de emisión de gases sigan funcionando correctamente:

- Use sólo el combustible especificado.
- Evite quedarse sin combustible.
- No apague el vehículo mientras está en movimiento, especialmente a altas velocidades.
- Lleve a cabo los puntos mencionados en la información de mantenimiento programado de acuerdo al programa especificado.

Las indicaciones de mantenimiento programado mencionados en la información de mantenimiento programado son esenciales para la vida útil y el rendimiento del vehículo y de su sistema de emisión de gases.

Si utiliza piezas que no sean Ford, Motorcraft® o autorizadas por Ford para los reemplazos de mantenimiento o para el servicio de componentes que afecten el control de emisión de gases, dichas piezas que no sean Ford deben ser equivalentes a las piezas de Ford originales en cuanto al rendimiento y la durabilidad.

El encendido de la luz indicadora de mal funcionamiento, la luz de advertencia del sistema de carga o la luz de advertencia de temperatura, las pérdidas de líquido, los olores extraños, el humo o la pérdida de potencia del motor podrían indicar que el sistema de control de emisión de gases no funciona correctamente.

Un sistema de escape dañado o con fallas puede permitir que los gases de escape ingresen al vehículo. Lleve a inspeccionar y reparar de inmediato el sistema de escape dañado o con fallas.

No efectúe cambios no autorizados en el vehículo o en el motor. Por ley, los propietarios de vehículos y las personas que fabriquen, reparen, revisen, vendan, alquilen, comercialicen o supervisen una flota de vehículos, no están autorizados a quitar intencionalmente un dispositivo de control de emisión de gases o a impedir su funcionamiento. La información sobre el sistema de emisión de gases de su vehículo se encuentra en la etiqueta de información sobre el control de emisión de gases del vehículo que está en el motor o cerca de este. Esta etiqueta también incluye la cilindrada del motor.

Para obtener más información, consulte la información de la garantía.

Combustible y carga de combustible

Diagnóstico a bordo (EOBD)

Su vehículo tiene un sistema de diagnóstico a bordo (EOBD) que monitorea el sistema de control de emisión de gases del motor. Este sistema protege el medioambiente al asegurar que el vehículo siga cumpliendo con las normas gubernamentales de emisiones de gases. Además, el sistema EOBD ayuda a su Concesionario Ford a prestar la asistencia adecuada a su vehículo.



Cuando se enciende la luz indicadora de mal funcionamiento es porque el sistema EOBD ha detectado una falla. Las fallas temporales pueden causar que la luz indicadora de mal funcionamiento se ilumine.

Algunos ejemplos de desperfectos temporales son:

- el vehículo se quedó sin combustible—el motor puede fallar o funcionar de forma deficiente,
- el combustible es de mala calidad o contiene agua—el motor puede fallar o funcionar de forma deficiente,
- maneja en agua profunda—el sistema eléctrico podría estar húmedo.

Usted puede corregir estos desperfectos temporales llenando el tanque de combustible con combustible de alta calidad o permitiendo que el sistema eléctrico se seque. Después de tres ciclos de manejo sin que se presenten éstos u otros desperfectos temporales, la luz indicadora de mal funcionamiento debe permanecer apagada la próxima vez que arranque el motor. Un ciclo de manejo consta de un arranque del motor en frío seguido de un manejo combinado en ruta y en ciudad. No se requiere un servicio adicional del vehículo.

Si la luz indicadora de mal funcionamiento permanece encendida, haga revisar su vehículo lo más pronto posible. A pesar de que algunos desperfectos detectados por el EOBD pueden no tener síntomas claros, si continúa manejando con la luz indicadora de mal funcionamiento encendida puede generar aumentos de emisiones, reducir el rendimiento del combustible o disminuir la fluidez del funcionamiento del motor y de la transmisión, lo que puede llevar a reparaciones más costosas.

Caja de cambios

CAJA DE CAMBIOS MANUAL

Uso del embrague

Nota: No presionar a fondo el pedal del embrague podría generar un esfuerzo mayor para poner un cambio y el gasto prematuro de los componentes de la transmisión o daños en ella.

Nota: No maneje con el pie sobre el pedal del embrague ni lo use para mantener el vehículo parado mientras espera en una cuesta. Estas acciones reducirán la vida útil del embrague y podrían anular la garantía del embrague.

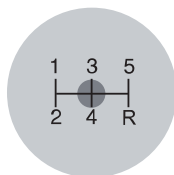

E157512

Los vehículos con transmisión manual tienen un seguro de interbloqueo del motor de arranque que evita que este gire, a menos que se presione por completo el pedal del embrague.

Arranque del vehículo

PELIGRO



Asegúrese de que la alfombra esté correctamente ubicada para que no impida la completa extensión del pedal del embrague.

1. Asegúrese de que el freno de estacionamiento esté aplicado por completo y mueva la palanca de cambios a punto muerto.

2. Presione a fondo el pedal del embrague y luego arranque el motor.
3. Presione el pedal del freno y mueva la palanca de cambio a primera o a marcha atrás.
4. Libere el freno de estacionamiento y suelte lentamente el pedal del embrague mientras presiona ligeramente el acelerador.

Durante cada cambio, asegúrese de pisar a fondo el pedal del embrague.

Velocidades de cambio recomendadas

Nota: No mueva la palanca de cambios a primera cuando la velocidad del vehículo supere los 25 km/h. Esto dañará el embrague.

Le recomendamos que cambie de velocidad según la siguiente guía para lograr el mejor rendimiento del combustible posible para su vehículo.

Cambio de	Velocidad recomendada
1 - 2	15 km/h
2 - 3	35 km/h
3 - 4	50 km/h
4 - 5	70 km/h

Marcha atrás

Nota: No mueva la palanca de cambios a marcha atrás cuando el vehículo esté en movimiento. Esto puede dañar la transmisión.

1. Pise a fondo el pedal del embrague para desacoplar el embrague.
2. Mueva la palanca de cambios a punto muerto y espere al menos tres segundos antes de moverla a marcha atrás.

Caja de cambios

Si la marcha atrás no está completamente enganchada, presione el pedal del embrague y mueva la palanca de cambios a punto muerto. Suelte el pedal del embrague durante un momento, vuelva a pisarlo y mueva la palanca de cambios nuevamente a marcha atrás.

Estacionamiento del vehículo

PELIGRO



No estacione el vehículo con la palanca de cambios en punto muerto. Su vehículo puede moverse inesperadamente y lesionar a terceros. Mueva la palanca de cambios a primera y aplique por completo el freno de estacionamiento.

Para estacionar su vehículo:

1. Presione el pedal del freno y mueva la palanca de cambios a punto muerto.
2. Aplique por completo el freno de estacionamiento, mantenga pisado el pedal del embrague y luego mueva la palanca de cambios a primera.
3. Lleve el encendido a la posición OFF (apagado).

ASISTENCIA DE ARRANQUE EN PENDIENTES (Si está equipado)

AVISOS



El sistema no sustituye al freno de estacionamiento. Cuando deje el vehículo, siempre aplique el freno de estacionamiento.



Debe permanecer en el vehículo después de activar el sistema.



En todo momento, usted es responsable de controlar el vehículo, de supervisar el sistema y de intervenir si fuera necesario.

AVISOS



El sistema se desactivará si se detecta una falla o si se revoluciona el motor de forma excesiva.

Este sistema permite mover el vehículo con mayor facilidad cuando se encuentra en una pendiente pronunciada sin necesidad de utilizar el freno de estacionamiento.

Esto permite que tenga tiempo de mover el pie del freno al pedal del acelerador. Los frenos se liberan automáticamente cuando el motor desarrolla el torque suficiente para evitar que el vehículo se vaya hacia abajo en la pendiente. Esto es una ventaja cuando se tiene que poner el vehículo en movimiento en una pendiente (por ejemplo, en una rampa de estacionamiento, en un semáforo o al entrar de reversa en un lugar de estacionamiento empinado).

El sistema se activará automáticamente en una pendiente pronunciada para evitar que el vehículo retroceda cuesta abajo.

Uso del sistema de arranque asistido en pendientes

1. Presione el pedal del freno para detener el vehículo por completo. Mantenga presionado el pedal del freno y el vehículo embragado.
2. Si los sensores detectan que el vehículo está en una pendiente pronunciada, el sistema se activa automáticamente.
3. Cuando retire el pie del pedal del freno, el vehículo se mantendrá en la pendiente pronunciada sin irse hacia abajo, durante un período de tiempo corto.
4. Ponga el vehículo en movimiento de la manera normal. Los frenos se liberarán de forma automática.

INFORMACIÓN GENERAL

PELIGRO



El sistema no lo exime de su responsabilidad de manejar con el debido cuidado y atención.

Nota: Los ruidos ocasionales de los frenos son normales. Si durante el frenado se produce un sonido de contacto metal-metal o de chirrido o rechinado continuo, es posible que las zapatas de freno estén desgastadas. Si el vehículo presenta una vibración o temblor continuo en el volante durante el frenado, hágalo revisar por un Concesionario Ford.

Nota: Se puede acumular polvillo de los frenos sobre las ruedas, incluso en condiciones normales de operación. La acumulación de polvo en los frenos es inevitable a medida que estos se desgastan. Véase **Limpieza de las llantas de aleación** (página 123).

Los frenos húmedos reducen la eficiencia del frenado. Presione suavemente el pedal del freno un par de veces al salir de un lavadero de autos y al pasar por acumulaciones de agua en el camino a fin de secar los frenos.

Sistema de frenos antibloqueo

Este sistema ayuda a mantener el control de la dirección y la estabilidad del vehículo durante detenciones de emergencia al impedir el bloqueo de los frenos.

CONSEJOS PARA CONDUCIR CON FRENS ANTIBLOQUEO

Nota: Cuando el sistema se encuentra en funcionamiento, el pedal de freno vibrará y puede que se desplace más hacia adelante. Mantenga presionado el pedal de freno. También es posible que escuche un ruido en el sistema, lo cual es normal.

El sistema de freno antibloqueo no eliminará los riesgos si:

- maneja demasiado cerca del vehículo que se encuentra adelante;
- su vehículo se desliza sobre la superficie;
- dobla demasiado rápido;
- la superficie del camino no se encuentra en buen estado.

FRENO DE ESTACIONAMIENTO

Nota: Si estaciona el vehículo cuesta arriba, ponga primera y gire el volante en sentido contrario al cordón cuneta.

Nota: Si estaciona el vehículo cuesta abajo, ponga marcha atrás y gire el volante hacia el cordón cuneta.

Nota: No presione el botón de liberación mientras tira la palanca del freno de estacionamiento hacia arriba.

Para aplicar el freno de estacionamiento:

1. Presione el pedal de freno de pie firmemente.
2. Tire hacia arriba la palanca de freno de estacionamiento hasta accionarla por completo.

Para liberar el freno de estacionamiento:

1. Presione con firmeza el pedal de freno.
2. Tire ligeramente hacia arriba la palanca del freno de estacionamiento.

Frenos

3. Presione el botón de liberación y empuje la palanca del freno de estacionamiento hacia abajo.

FUNCIONAMIENTO

El sistema de control de tracción ayuda a evitar que las ruedas de transmisión patinen y pierdan tracción.

Si su vehículo patina, el sistema aplica los frenos a las ruedas individuales y, a su vez, de ser necesario, reduce la potencia del motor. Si las ruedas patinan al acelerar sobre superficies resbalosas o poco compactas, el sistema reduce el poder del motor para aumentar la tracción.

USO DEL CONTROL DE TRACCIÓN

El sistema se activa automáticamente cada vez que activa el encendido.

Nota: *En ciertas situaciones, por ejemplo, si su vehículo está atrapado en la nieve o el lodo, puede ser útil desactivar el sistema, ya que eso permite que las ruedas giren con toda la potencia del motor.*

Activar y desactivar el sistema mediante los controles de la pantalla de información

Su vehículo trae esta función activada. Si es necesario, puede desactivar esta función utilizando los controles de la pantalla de información. Véase **Información general** (página 53).

El control de estabilidad permanecerá encendido incluso si apaga el control de tracción.

Control de estabilidad (Si está equipado)

FUNCIONAMIENTO

Control electrónico de estabilidad

PELIGRO



El sistema no lo exime de su responsabilidad de manejar con el debido cuidado y atención. No hacerlo podría provocar la pérdida de control del vehículo, lesiones personales o la muerte.

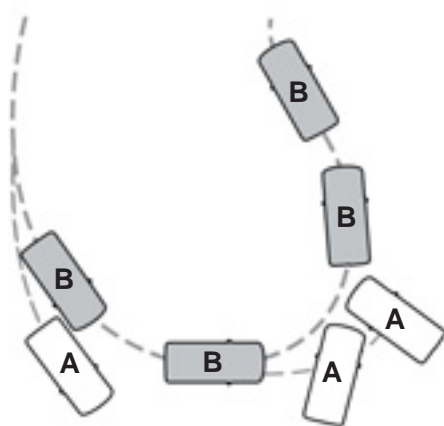

E72903

- A Sin ESC
- B Con ESC

El sistema permite mantener la estabilidad cuando el vehículo comienza a deslizarse fuera de la ruta deseada. El sistema realiza esto al frenar individualmente las ruedas y reducir la torsión del motor según se necesite.

El sistema también proporciona una mejor función del control de tracción al reducir la torsión del motor si las ruedas patinan al acelerar. Esto mejora la capacidad de tracción en caminos resbalosos o superficies flojas, y mejora el confort al limitar que las ruedas patinen en curvas muy cerradas.

Luz de advertencia del control de estabilidad



Mientras está manejando, se ilumina cuando el sistema está en funcionamiento. Véase

Indicadores y luces de advertencia (página 49).

USO DEL CONTROL DE ESTABILIDAD

Activar y desactivar el sistema mediante los controles de la pantalla de información

Cuando activa el encendido, el sistema se activa automáticamente.

Puede activar y desactivar el sistema de control de tracción mediante el menú de ajustes del vehículo en la pantalla de información. Véase **Información general** (página 53).

El sistema se mantendrá desactivado hasta que desactive el encendido.

Nota: *El control de estabilidad permanece encendido incluso si apaga el control de tracción.*

DIRECCIÓN

Dirección asistida eléctrica

AVISOS



El sistema de dirección asistida eléctrica cuenta con verificaciones de diagnóstico que constantemente monitorean el sistema. Si se detecta un error, aparece un mensaje en la pantalla de información. Detenga el vehículo cuando sea seguro. Gire el encendido a OFF (apagado). Espere al menos 10 segundos, encienda el motor y verifique si aparece un mensaje de advertencia sobre el sistema de dirección en la pantalla de información. Si aparece un mensaje de advertencia sobre el sistema de dirección, haga que un Concesionario Ford inspeccione el sistema.



Si el sistema detecta un error, es posible que no sienta ninguna diferencia en la dirección; sin embargo, podría existir un problema grave. Obtenga servicio de inmediato de un Concesionario Ford autorizado. Si no lo hace, se puede producir la pérdida de control de la dirección.

Su vehículo está equipado con un sistema de dirección asistida eléctrica. No existe depósito de líquido. No se requiere mantenimiento.

Si su vehículo pierde energía eléctrica cuando está conduciendo, se perderá la dirección asistida eléctrica. El sistema de dirección aún funciona y puede maniobrar su vehículo de forma manual. Maniobrar su vehículo de forma manual exige un mayor esfuerzo.

Las maniobras continuas y extremas pueden aumentar el esfuerzo que se necesita para maniobrar. Este mayor esfuerzo evita el sobrecalentamiento y el daño permanente en el sistema de dirección. No perderá la habilidad de maniobrar su vehículo de forma manual. Las maniobras típicas en la dirección y la conducción permiten que el sistema se enfríe y vuelva al funcionamiento normal.

Consejos sobre la dirección

Si la dirección se desvía o tira hacia un lado, inspeccione en busca de:

- presiones correctas de los neumáticos,
- desgaste desparejo de los neumáticos,
- componentes de la suspensión sueltos o desgastados,
- componentes de la dirección sueltos o desgastados,
- mala alineación del vehículo.

Nota: *Una comba alta en el camino o vientos laterales fuertes también pueden hacer que la dirección parezca desviarse o tirar hacia un lado.*





Aprendizaje adaptable

El aprendizaje adaptable del sistema de dirección electrónica ayuda a corregir las irregularidades del camino y a mejorar el desempeño general de la dirección y de la manipulación. Se comunica con el sistema de frenos para ayudarlo a utilizar el control de estabilidad avanzado y los sistemas para evitar accidentes. Además, al desconectar la batería o instalar una nueva, debe conducir el vehículo una distancia corta para que el sistema vuelva a aprender la estrategia y reactive todos los sistemas.

Transporte de carga

INFORMACIÓN GENERAL

AVISOS

-  No exceda las cargas delanteras y traseras máximas de su vehículo.
-  Asegúrese de sujetar todos los elementos sueltos de manera adecuada.
-  Coloque el equipaje y otras cargas lo más abajo y lo más adelante que sea posible dentro del espacio de carga o equipaje.
-  No maneje con la puerta del baúl o la puerta trasera abiertas. Los gases de escape pueden ingresar a su vehículo.
-  No permita que los elementos entren en contacto con la luneta trasera.

Nota: Cuando cargue objetos de gran longitud en su vehículo, por ejemplo tuberías, yesca o muebles, tenga cuidado para no dañar el revestimiento interior.

CUBIERTA DEL BAÚL - 5-PUERTAS

PELIGRO

-  No coloque objetos en la cubierta de equipaje.

Al utilizar el baúl, asegúrese de colocar la cubierta de equipaje en la posición correcta como lo indica la ilustración.

Remoción de la cubierta

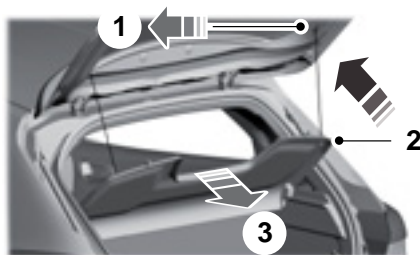

E174649

Instale siguiendo el procedimiento de desmontaje en orden inverso.

Remolque

TRANSPORTE DEL VEHÍCULO

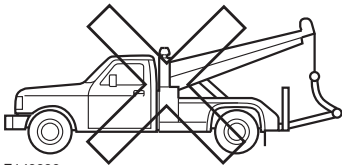
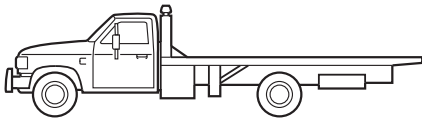
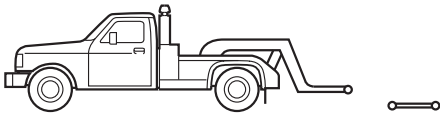

E143886

Si necesita que su vehículo sea remolcado, comuníquese con un servicio profesional de remolque o, si es miembro de un programa de asistencia en ruta, comuníquese con el proveedor del servicio de asistencia en ruta.

Se recomienda remolcar el vehículo con un equipo de elevación de ruedas y plataformas móviles. No realice el remolque con eslingas. Ford no ha aprobado un procedimiento de remolque con eslingas. El vehículo se puede dañar si se remolca de manera incorrecta o mediante otros medios.

Puede remolcar su vehículo desde la parte delantera con un equipo de elevación de ruedas para levantar las ruedas delanteras del suelo. Recomendamos que coloque las ruedas traseras en una plataforma móvil para evitar que se dañe la parte trasera del vehículo.

Puede remolcar su vehículo desde la parte trasera con un equipo de elevación de ruedas.

Si remolca el vehículo desde la parte trasera, coloque las ruedas delanteras en una plataforma móvil para remolque para evitar dañar la transmisión.

Nota: Si una plataforma móvil para remolque no está disponible, asegúrese de colocar la transmisión en posición neutra para evitar que se dañe.

REMOLQUE DEL VEHÍCULO SOBRE LAS CUATRO RUEDAS

Todos los vehículos

AVISOS



Debe activar el encendido cuando su vehículo esté siendo remolcado.



La asistencia para los frenos y la dirección no funcionará a menos que el motor se encuentre en marcha.

Tendrá que presionar firmemente el pedal del freno, tener en cuenta mayores distancias de detención y maniobrar con una dirección más dura.



Si hay demasiada tensión en el cable de remolque, se puede dañar su vehículo o el vehículo que está remolcando.



Cuando remolquen su vehículo, ponga la palanca de velocidades en neutral.

Remolque

AVISOS



Si se produce una falla mecánica en la transmisión, deberá levantar las ruedas de accionamiento del suelo.

Ponga su vehículo en movimiento lentamente y con suavidad, sin sacudir el vehículo que está remolcando.

Recomendaciones para la conducción

RODAJE INICIAL

Neumáticos

PELIGRO



Los neumáticos nuevos se deben asentarse durante aproximadamente 500 km. Durante este período, puede experimentar características de manejo diferentes.

Frenos y embrague

PELIGRO



Si es posible, evite la aplicación brusca del freno y del embrague durante los primeros 150 km en la ciudad y los primeros 1.500 km en autopista.

Motor

PELIGRO



Evite conducir demasiado rápido durante los primeros 1.500 km. Varíe la velocidad con frecuencia y realice cambios ascendentes de forma temprana. No fuerce el motor.

CONDUCCIÓN ECONÓMICA

El consumo de combustible es afectado por varios factores como la forma en que conduce, las condiciones en las que conduce y el mantenimiento que le realiza al vehículo.

Debe tener en cuenta lo siguiente para mejorar el consumo de combustible:

- acelerar y desacelerar en una forma suave y moderada,
- conducir a velocidades constantes,
- anticipar frenadas; al reducir la velocidad no tendrá que frenar,

- combinar mandados y evitar frenar y avanzar repetidamente,
 - en estos casos, vaya al destino más alejado y luego comience la vuelta a casa,
- cerrar las ventanillas al conducir a altas velocidades,
- mantener los neumáticos correctamente inflados y sólo utilizar el tamaño recomendado,
- utilizar el aceite para motor recomendado,
- realizar todos los mantenimientos programados regularmente,
- siga el indicador de cambio en el tablero para obtener un ritmo ideal de cambio de velocidad. Al hacerlo, aumenta la eficiencia del consumo de combustible y reduce las emisiones. Véase **Indicadores y luces de advertencia** (página 49) para obtener más información sobre el indicador de cambio en el tablero.

También debe hacer lo siguiente para reducir el consumo de combustible:

- evitar aceleraciones repentinas y bruscas,
- evitar elevar las revoluciones del motor antes de apagar el vehículo,
- evitar períodos prolongados de ralentí,
- evitar el calentamiento excesivo de su vehículo durante las mañanas frías,
- reducir el uso de la calefacción y el aire acondicionado,
- evitar usar el control de velocidad en terrenos montañosos,
- no dejar el pie en el pedal de freno cuando conduce,
- evitar llevar peso innecesario (aproximadamente 1 mpg [0,4 kilómetros/litro] se pierde por cada 180 kg de peso),

Recomendaciones para la conducción

- evitar agregar accesorios particulares al vehículo (p. ej., reflectores, estribos antivuelco, barras luminosas, estribos eléctricos, barras portaesquí),
- evitar conducir cuando las ruedas no están alineadas,
- evitar poner el vehículo en punto muerto,
- evite seguir el indicador de cambio en el tablero cuando conduzca cuesta arriba ya que podría afectar el rendimiento y la potencia del vehículo mientras esté en cambios altos.

PRECAUCIONES CON BAJAS TEMPERATURAS

La funcionalidad de algunos componentes y sistemas puede verse afectada a temperaturas por debajo de los -5°C .

CONDUCCIÓN POR AGUA

PELIGRO



No conduzca a través de agua profunda o en movimiento, ya que puede perder el control del vehículo.

Nota: Conducir a través de agua puede dañar el vehículo.

Nota: El motor podría dañarse si ingresa agua al filtro de aire.

Antes de conducir a través de agua, controle la profundidad. Nunca conduzca a través de agua que esté por encima de la parte inferior del zócalo delantero del vehículo.



E176360

Cuando conduzca a través de agua, conduzca lentamente y no detenga el vehículo. El rendimiento del freno y la tracción pueden ser limitados. Luego de conducir a través del agua y tan pronto como sea seguro, realice lo siguiente:

- presione el pedal de freno ligeramente para secar los frenos y revisar que funcionen correctamente,
- verifique que la bocina funciona,
- verifique que las luces exteriores funcionen,
- gire el volante para verificar que el sistema de dirección asistida funcione.

CUBREALFOMBRAS DEL PISO

AVISOS



Siempre utilice alfombras de piso diseñadas para ajustarse al espacio para los pies de su vehículo.

Únicamente utilice alfombras de piso que no obstruyan el área del pedal.

Únicamente utilice alfombras de piso que se aseguren firmemente a los puntos de retención de manera que no se deslicen o interfieran con los pedales ni obstaculicen de otra forma la operación segura de su vehículo.

Recomendaciones para la conducción

AVISOS

 Los pedales que no se pueden mover libremente pueden causar la pérdida de control del vehículo y aumentar el riesgo de sufrir graves lesiones personales.

 Siempre asegúrese de que las alfombras de piso estén bien sujetadas a los puntos de retención en la alfombra que viene con el vehículo. Las alfombras de piso se deben asegurar apropiadamente a ambos puntos de retención para garantizar que no se deslicen.

 Nunca coloque alfombras de piso ni cualquier otra cubierta en el espacio para los pies del vehículo que no se pueda asegurar apropiadamente para evitar que se muevan e interfieran con los pedales o con la capacidad de controlar el vehículo.

 Nunca coloque alfombras de piso ni cualquier otra cubierta encima de las alfombras de piso que ya están instaladas. Las alfombras de piso siempre deben apoyarse en la superficie de la alfombra del vehículo y no en otra alfombra de piso ni cubierta. Las alfombras de piso o cualquier otra cubierta adicional reducirán el espacio del pedal y posiblemente interferirán en su operación.

 Verifique regularmente la sujeción de las alfombras de piso. Siempre reinstale y asegure de manera correcta las alfombras de piso que se hayan quitado para limpieza o reemplazo.

 Siempre asegúrese de que no caigan objetos en el espacio para los pies del conductor mientras el vehículo está en movimiento. Estos objetos pueden quedar atrapados debajo de los pedales y causar la pérdida de control del vehículo.

AVISOS

 Si no se siguen correctamente las instrucciones de instalación o sujeción de las alfombras de piso es posible que interfieran con la operación del pedal y causen la pérdida de control del vehículo.

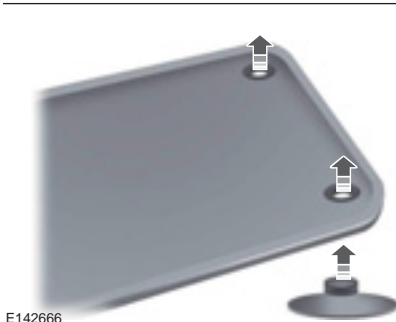

Para instalar las alfombras de piso, colóquelas de manera que el ojal quede sobre el pin de sujeción y presione hacia abajo para asegurarlas.

Para quitar la alfombra de piso, siga el procedimiento de instalación en el orden inverso.

Emergencias en el camino

LUCES INTERMITENTES DE EMERGENCIA



El botón de luces intermitentes de emergencia se encuentra en el panel de instrumentos.

Úselo cuando el vehículo signifique un riesgo para la seguridad de otros conductores.

Oprima el botón para activar la función de luces intermitentes de emergencia, y las luces de dirección delanteras y traseras destellarán.

Vuelva a oprimir el botón para apagar las luces.

Nota: *Si se usa el botón cuando el motor no está encendido, la batería se descargará. Es posible que no haya electricidad suficiente para volver a encender el motor.*

Nota: *Según las leyes y reglamentaciones vigentes del país para el cual se fabricó el vehículo, es posible que las luces intermitentes de emergencia parpadeen si frena bruscamente.*

MATAFUEGOS

El extinguidor de incendios se encuentra en frente del asiento del acompañante.

Una vez al mes, debe revisarlo visualmente y verificar que el indicador y el envase no estén dañados, que el gatillo esté en una buena condición operativa y que no haya obstrucciones para sacar el extinguidor.

Las instrucciones operativas se encuentran en el cuerpo del extinguidor de incendios. El propietario es responsable del mantenimiento; por lo tanto, él debe realizarlo de acuerdo con las instrucciones del fabricante impresas en el equipo.

Debe respetar la fecha de vencimiento que figura en el extinguidor y considerar las recomendaciones para revisarla.

Antes de usar el extinguidor, asegúrese de quitar el empaque de plástico transparente empleado para transportar el equipo con el fin de evitar obstrucciones.

Al reemplazar el extinguidor, cerciórese de que el nuevo equipo sea del tipo polvo seco clase ABC.

TRIÁNGULO REFLECTANTE DE EMERGENCIA

Se brinda espacio en el baúl.

ARRANQUE CON CABLES DE EMERGENCIA

AVISOS



Los gases que se encuentran alrededor de la batería del vehículo pueden explotar si se exponen a llamas, chispas o cigarrillos encendidos. Una explosión podría ocasionar lesiones o daños al vehículo.



La batería del vehículo contiene ácido sulfúrico, el cual puede quemar la piel, los ojos y la ropa en caso de contacto.

Preparación del vehículo

Nota: *Use únicamente un suministro de 12 voltios para arrancar su vehículo.*

Nota: *No desconecte la batería del vehículo descompuesto ya que esto podría dañar el sistema eléctrico del vehículo.*

1. Estacione el vehículo de apoyo cerca del capó del vehículo descompuesto y asegúrese de que los vehículos no se toquen entre sí. Aplique el freno de estacionamiento en ambos vehículos y aléjese del ventilador de refrigeración del motor y de otras piezas móviles.

Emergencias en el camino

2. Revise todos los terminales de la batería y elimine el exceso de corrosión antes de conectar los cables de la batería. Asegúrese de que todos los tapones de ventilación estén apretados y nivelados.
3. Encienda el ventilador de la calefacción en ambos vehículos para evitar daños causados por sobrecargas de tensión. Apague todos los demás accesorios.

Conexión de los cables pasacorriente

Nota: En la ilustración, el vehículo de la parte inferior se usa para indicar la batería auxiliar (apoyo).

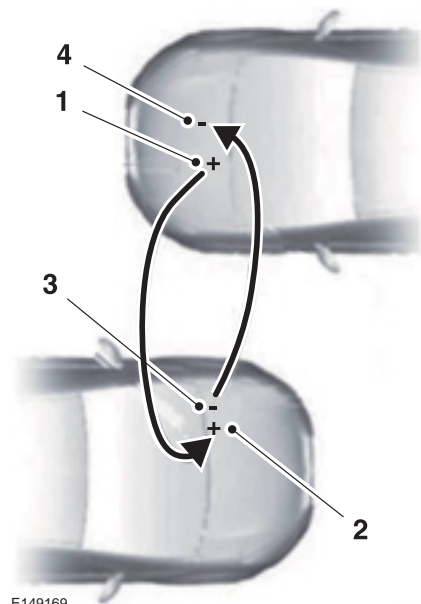

E149169

1. Conecte el cable pasacorriente positivo (+) al terminal positivo (+) de la batería sin carga.

2. Conecte el otro extremo del cable positivo (+) al terminal positivo (+) de la batería auxiliar.
3. Conecte el cable negativo (-) al terminal negativo (-) de la batería auxiliar.
4. Realice la conexión final del cable negativo (-) a una parte metálica del motor del vehículo sin carga, lejos de la batería y del sistema de inyección de combustible.

Nota: No conecte el cable negativo (-) a las mangueras de combustible, a las tapas de los balancines del motor, al múltiple de admisión ni a ningún componente eléctrico para usarlo como punto de conexión a masa.

PELIGRO



No conecte el extremo del segundo cable al terminal negativo (-) de la batería descargada. Una chispa podría causar la explosión de los gases que rodean la batería.

Asegúrese de que los cables estén alejados de las aspas de los ventiladores, las correas, las piezas móviles de ambos motores o de cualquier pieza del sistema de suministro de combustible.

Arranque con cables pasacorriente

1. Arranque el motor del vehículo de apoyo y hágalo funcionar a una velocidad moderadamente alta.
2. Arranque el motor del vehículo descompuesto.
3. Una vez que el vehículo descompuesto haya arrancado, haga funcionar ambos motores por tres minutos antes de desconectar los cables pasacorriente.

Retiro de los cables pasacorriente

Retire los cables pasacorriente siguiendo el orden inverso al de conexión.

Emergencias en el camino

Nota: En la ilustración, el vehículo de la parte inferior se usa para indicar la batería auxiliar (apoyo).

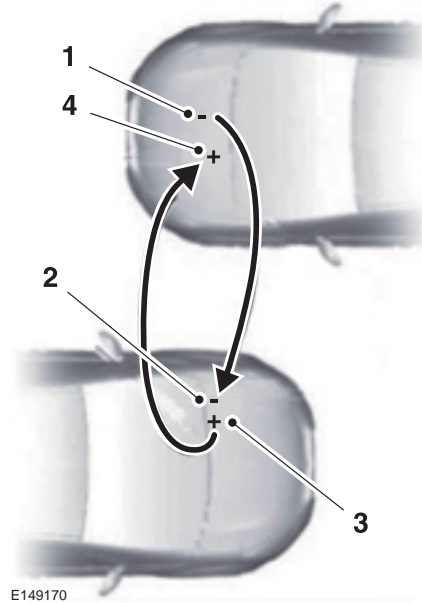

E149170

1. Retire el cable pasacorriente de la superficie metálica de conexión a tierra.
2. Retire el cable pasacorriente del terminal negativo (-) de la batería del vehículo de apoyo.
3. Retire el cable pasacorriente del terminal positivo (+) de la batería del vehículo de apoyo.
4. Retire el cable pasacorriente del terminal positivo (+) de la batería del vehículo descompuesto.

Una vez que el vehículo descompuesto haya arrancado y que haya retirado los cables pasacorriente, permita que el motor esté en marcha por varios minutos para que la computadora del motor pueda volver a aprender la velocidad de ralentí.

SISTEMA DE ALERTA POSTCOLISIÓN

El sistema hace que parpadeen las luces de giro en caso de un impacto grave que provoque el despliegue de un airbag o de los pretensores de los cinturones de seguridad.

Las luces se apagarán si:

- el botón de la luz intermitente de emergencia está presionado,
- el botón de pánico (si está equipado) está presionado en el transmisor de entrada remoto,
- el vehículo se queda sin energía,
- el botón para sacar los seguros se presiona en el transmisor de entrada remoto.

Fusibles y relés

LOCALIZACIÓN DE LA CAJA DE FUSIBLES

Caja de fusibles del compartimento del motor



E146269

Esta caja de fusibles se encuentra en el compartimento del motor.

Caja de fusibles del habitáculo



E159184

Esta caja de fusibles se encuentra detrás de la guantera. Para acceder a la caja de fusibles, siga los pasos a continuación:

1. Abra la guantera y vacíela.
2. Presione los extremos hacia adentro y gire el compartimento de la guantera hacia abajo.

Nota: *Cualquier modificación indebida del sistema eléctrico puede comprometer la seguridad del vehículo e implicar riesgo de incendio o daño del motor. Para aclaraciones o preguntas, comuníquese con un Concesionario Ford.*

Caja de fusibles de la batería



E146270

Esta caja de fusibles está conectada al terminal positivo de la batería.

TABLA DE ESPECIFICACIONES DE LOS FUSIBLES

Su vehículo puede no estar equipado con todas las características que se mencionan en la tabla de fusibles. La siguiente información describe todos los fusibles para todos los modelos de vehículo disponibles.

Fusibles y relés

Caja de fusibles del compartimento del motor

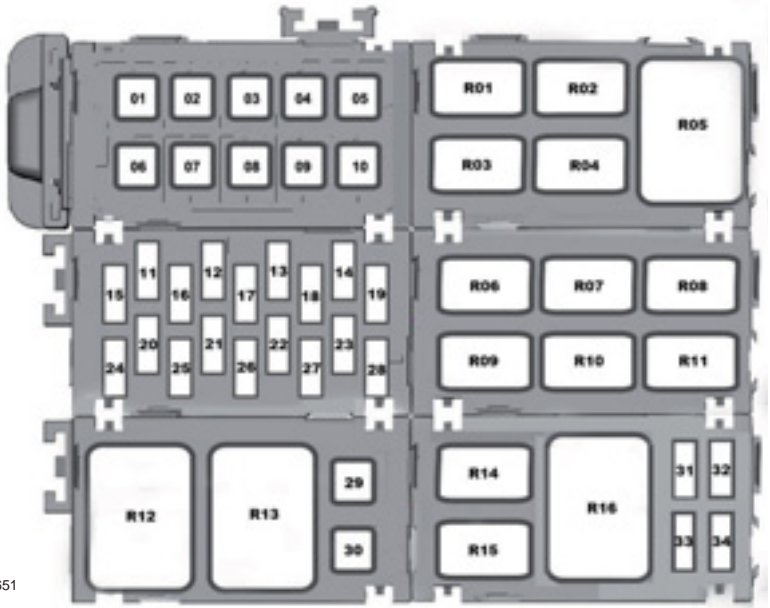

E174651

Fusible	Amperaje del fusible	Componentes protegidos
1	60A	Caja de fusibles en el compartimento del motor: 11, 12, 13, 14, 20, 21 y 23
2	40A	Motor del soplador
3	20A	Tomacorriente auxiliar del tablero de instrumentos
4	—	Sin uso
5	—	Sin uso
6	30A	Relé del motor de arranque
7	20A	Luneta térmica (5 puertas)
7	30A	Luneta térmica (4 puertas)

Fusibles y relés

Fusible	Amperaje del fusible	Componentes protegidos
8	40A	Ventilador de refrigeración (1.5L)
9	60A	Caja de fusibles en el compartimento del motor: 15, 16, 17, 18, 19, 24, 25, 26 27 y 28
10	40A	Sistema de frenos antibloqueo con control electrónico de estabilidad Sistema antibloqueo de frenos
11	10A	Interruptor del pedal del freno. Luces de conducción diurna
12	10A	Bocina
13	5A	Relé del módulo de control del tren motriz Relé de la bomba de combustible Relé de encendido
14	7,5A	Embrague del A/C
15	5A	Relé del limpiaparabrisas
16	5A	Relé de la luneta térmica
17	5A	Sistema de frenos antibloqueo con control electrónico de estabilidad Sistema antibloqueo de frenos
18	5A	Módulo de control del tren motriz
19	—	Sin uso
20	20A	Bomba de combustible e inyectores
21	20A	Sistema de frenos antibloqueo con control electrónico de estabilidad
22	20A	Motor del limpiaparabrisas
23	15A	Motor del limpialuneta
24	20A	Módulo de control del tren motriz
25	20A	Sensor de oxígeno calentado Válvula de purga Válvulas de admisión variable
26	5A	Relé del ventilador de refrigeración Relé del embrague del A/C
27	15A	Bobina del encendido (1.5L)

Fusibles y relés

Fusible	Amperaje del fusible	Componentes protegidos
28	—	Sin uso
29	—	Sin uso
30	—	Sin uso
31	—	Sin uso
32	—	Sin uso
33	—	Sin uso
34	—	Sin uso

Relé	Circuitos conmutados
R1	Motor de arranque
R2	Bocina
R3	Encendido
R4	Luneta térmica
R5	Módulo de control del tren motriz
R6	Bomba de combustible
R7	Limpiaparabrisas
R8	Motor del soplador
R9	Embrague del A/C
R10	Relé del ventilador de refrigeración
R11	Bocina
R12	Sin uso
R13	Sin uso
R14	Luz de conducción diurna
R15	Sin uso
R16	Sin uso

Fusibles y relés

Caja de fusibles del habitáculo

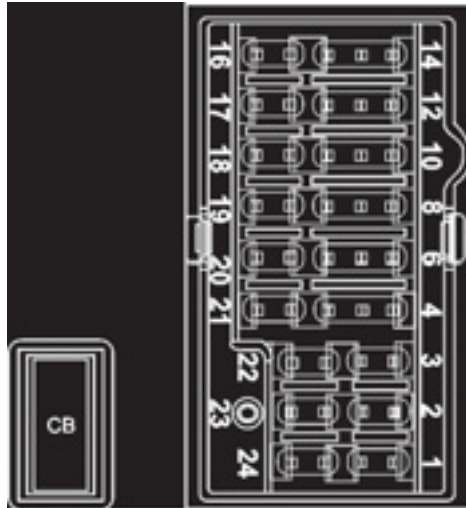

E174652

Fusible	Amperaje del fusible	Componentes protegidos
F01	10A	Unidad de audio (sin SYNC)
F02	30A	Sin uso (repuesto)
F03	20A	Sin uso
F04	7,5A	Alzacristales eléctricos
F05	7,5A	Sensor del monitor de intrusión
F06	10A	Módulo de control del clima
F07	10A	SYNC Módulo GPS Panel de control integrado a la pantalla multifunción
F08	7,5A	Tablero de instrumentos Enlace de datos Módulo Gateway
F09	7,5A	Sin uso

Fusibles y relés

Fusible	Amperaje del fusible	Componentes protegidos
F10	5A	Módulo de control del clima sin A/C
F11	5A	Dirección electrónica asistida
F12	10A	Módulo de control de airbags
F13	10A	Bomba del limpiaparabrisas
F14	—	Sin uso
F15	—	Sin uso
F16	30A	Cargas del encendido Caja del habitáculo: F10, F11, F12, F13, F14, F15 y F22
F17	20A	Unidad de audio
F18	10A	Enlace de datos Módulo Gateway
F19	10A	Interruptor de encendido
F20	—	Sin uso (repuesto)
F21	10A	Sin uso (repuesto)
F22	10A	Sin uso (repuesto)
F23	20A	Bloqueo eléctrico de las puertas
F24	25A	Sin uso (repuesto)
CB01	30A	Alzacristales eléctricos

Fusibles y relés

Caja de fusibles de la batería



E174653

Fusible	Amperaje del fusible	Componentes protegidos
1	450A	Motor de arranque
2	60A	Dirección electrónica asistida
3	—	Caja de conexiones del motor
4	125A	Módulo de control de la carrocería
5	70A	Sin uso (repuesto)

CAMBIO DE FUSIBLES

Fusibles

PELIGRO



Reemplace siempre un fusible por otro que tenga el amperaje especificado. Si utiliza un fusible con un amperaje superior, puede causar daños graves al cableado y podría provocar un incendio.



E217331

Fusibles y relés

Si los componentes eléctricos del vehículo no funcionan, es posible que se haya quemado un fusible. Los fusibles quemados se identifican por la presencia

de un cable cortado en su interior. Revise los fusibles adecuados antes de reemplazar cualquier componente eléctrico.

Tipos de fusibles

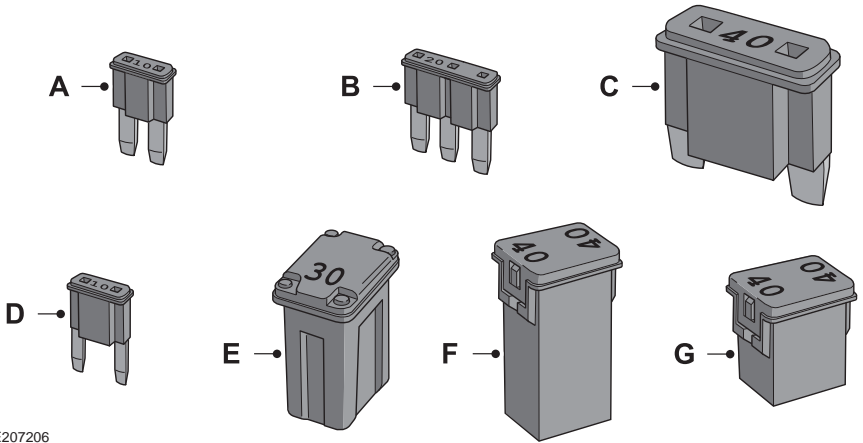

E207206

Rótulo	Tipo de fusible
A	Micro 2
B	Micro 3
C	Maxi
D	Mini
E	Caja M
F	Caja J
G	Caja J de bajo perfil

Mantenimiento

INFORMACIÓN GENERAL

AVISOS



Apague el encendido y aplique el freno de estacionamiento.



No toque los componentes del sistema de encendido electrónico después de haber girado el encendido a ON (encendido) o cuando el motor está funcionando. El sistema funciona con voltaje alto. Si no sigue esta advertencia, se podrían producir lesiones personales graves o la muerte.



Mantenga sus manos y su ropa lejos del ventilador de enfriamiento del motor.

En ciertas condiciones, el ventilador de enfriamiento del motor puede continuar funcionando durante varios minutos luego de apagar el motor del vehículo.

Asegúrese de ajustar las tapas de llenado de manera segura después de realizar inspecciones de mantenimiento.

Realice las operaciones de mantenimiento con regularidad para ayudar a mantener el estado de conservación y el valor de posventa de su vehículo. Existe una gran red de Concesionarios Ford disponibles para ayudarlo con su experiencia en servicios profesionales. Nuestros Concesionarios son los más calificados para realizar operaciones de servicio de forma adecuada y experta con una amplia gama de herramientas altamente especializadas.

Además de las operaciones de servicio regulares, le recomendamos que realice las siguientes comprobaciones.

Revise diariamente

- Luces exteriores.
- Luces interiores.
- Luces e indicadores de advertencia.

Revise al reabastecerse de combustible

- Nivel del líquido para frenos. Véase **Comprobación del líquido de frenos y embrague** (página 109).
- Nivel del líquido lavaparabrisas. Véase **Comprobación del fluido del lavaparabrisas** (página 110).
- Presión de los neumáticos. Véase **Especificaciones técnicas** (página 134).
- Estado de los neumáticos. Véase **Llantas y neumáticos** (página 127).

Revise mensualmente

- Nivel de aceite del motor. Véase **Comprobación del aceite de motor** (página 107).
- Nivel del refrigerante del motor. Véase **Comprobación del líquido refrigerante de motor** (página 108).
- Fugas en tubos, mangueras y depósitos.
- Funcionamiento del aire acondicionado.
- Funcionamiento del freno de estacionamiento.
- Funcionamiento de la bocina.
- Ajuste de las tuercas de rueda. Véase **Especificaciones técnicas** (página 134).

Mantenimiento

APERTURA Y CIERRE DEL CAPÓ

Apertura del capó



E174767

1. Tire de la manija de apertura del capó.



E174768

2. Mueva el pestillo hacia la izquierda.



E87786

3. Abra el capó y apóyelo en la varilla de sujeción.

Cierre del capó

1. Quite la varilla de sujeción del pestillo del capó y asegúrela correctamente luego de usarla.
2. Baje el capó y déjelo caer por su propio peso desde una altura de, al menos, 20–30 cm.

Nota: *Asegúrese de que haya cerrado el capó correctamente.*

Mantenimiento

BAJO EL CAPÓ - VISTA DE CONJUNTO - 1.5L

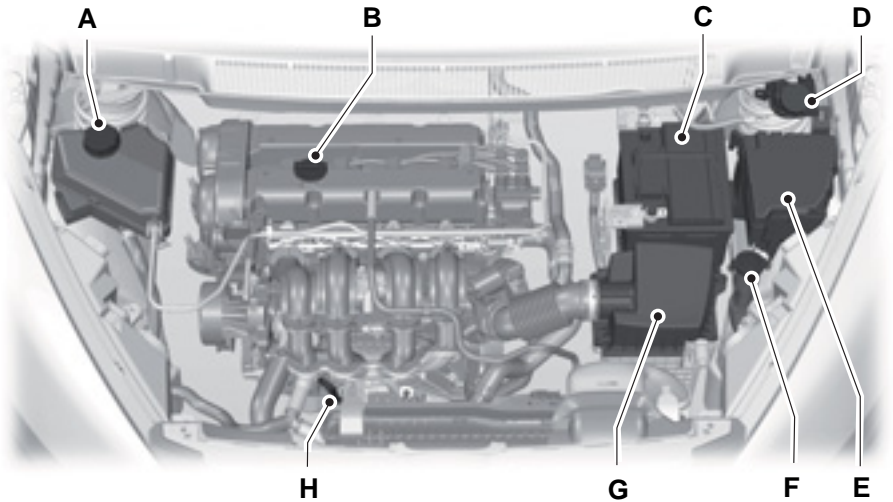

E163006

- A Depósito de refrigerante del motor*: Véase **Comprobación del líquido refrigerante de motor** (página 108).
- B Tapón de llenado de aceite del motor*: Véase **Comprobación del aceite de motor** (página 107).
- C Batería: Véase **Cambio de la batería de 12 V** (página 110).
- D Depósito de líquido de frenos y embrague: Véase **Comprobación del líquido de frenos y embrague** (página 109).
- E Caja de fusibles del compartimento del motor: Véase **Fusibles y relés** (página 96).
- F Depósito de líquido del limpiaparabrisas y del limpiacristales: Véase **Comprobación del fluido del lavaparabrisas** (página 110).
- G Filtro de aire: Véase **Comprobación del aceite de motor** (página 107).
- H Varilla indicadora del nivel de aceite del motor*: Véase **Comprobación del aceite de motor** (página 107).

* Los tapones de llenado y la varilla indicadora del nivel de aceite del motor son de color para poder identificarlos fácilmente.

Mantenimiento

VARILLA INDICADORA DE NIVEL DE ACEITE - 1.5L

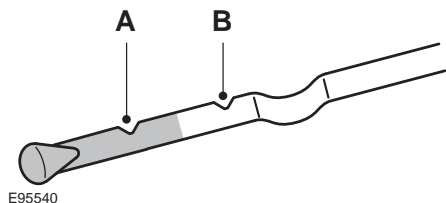

E95540

- A Mínimo
- B Máximo

COMPROBACIÓN DEL ACEITE DE MOTOR

AVISOS



No utilice aditivos para aceite ni otros tratamientos para motor. En ciertas condiciones, podrían dañar el motor y eso no lo cubre la garantía.



No se deben desechar los contenedores de aceite de motor vacíos en tachos de basura domésticos. Use sólo contenedores adecuados para este tipo de desecho.



Al cambiar el aceite, asegúrese de que el aceite usado sea el mismo que se especifica y en la medida correcta. No use tipos de aceite desconocidos ni de contenedores ya abiertos.

Nota: El consumo de aceite de los motores nuevos alcanza su nivel normal después de aproximadamente 5.000 km.

Revisión del nivel de aceite

Nota: Revise el nivel antes de arrancar el motor.

Nota: Asegúrese de que el nivel esté entre las marcas MIN y MAX.

Nota: La medición del nivel no será exacta si no se sigue este procedimiento.

1. Asegúrese de que el vehículo esté sobre una superficie horizontal.
2. Si el motor está funcionando, apáguelo y espere 15 minutos para que el aceite se escurra hacia el cárter de aceite.
3. Quite la varilla indicadora de nivel y límpiela con un trapo limpio sin pelusas. Vuelva a colocar la varilla indicadora de nivel y quítela nuevamente para revisar el nivel del aceite.

Si el nivel está en la marca MIN, rellene inmediatamente.

Rellenado

AVISOS



Sólo rellene cuando el motor esté frío. Si el motor está caliente, espere 15 minutos para que se enfríe.



No quite el tapón de llenado cuando el motor esté funcionando.

Quite el tapón de llenado.

PELIGRO



No rellene por sobre la marca MAX.

Nota: El aceite se expande cuando está caliente. Si revisa el nivel de aceite cuando está caliente, estará por encima de la marca MAX.

Nota: Limpie cualquier salpicadura con un paño absorbente de inmediato.

Rellene con un líquido que cumpla con las especificaciones de Ford. Véase **Capacidades y especificaciones** (página 144).

Mantenimiento

Vuelva a colocar el tapón de llenado. Gírelo hasta que sienta una resistencia fuerte.

Condiciones de uso severo del motor

En caso de uso severo del vehículo, se debe cambiar el aceite del motor cada 7.500 km o cada 6 meses, lo que ocurra primero.

Condiciones de uso severo:

- uso frecuente del vehículo en distancias cortas (menores a 5 km), en las cuales el motor no alcanza una temperatura normal de operación,
- uso frecuente del vehículo en caminos de tierra o en áreas montañosas,
- uso en tráfico urbano congestionado,
- uso al conducir vehículos de instructores, vehículos taxi, ambulancias, de uso militar o de actividades similares,
- uso extendido con combustible contaminado.

Consumo de aceite

En los primeros 5.000 km (período de asentamiento), el consumo de aceite es más alto y, por lo tanto, se debe revisar el nivel de aceite con más frecuencia. El consumo máximo de aceite aceptable en este período es un litro. Después del período de asentamiento, el motor puede consumir hasta un litro cada 10.000 km. Si el consumo es más alto, vaya al Concesionario Ford.

El consumo de aceite también depende del estilo de conducción y el uso del vehículo. Condiciones de funcionamiento especiales, tales como conducir el vehículo frecuentemente a altas velocidades, podría aumentar el consumo de aceite.

Filtro de aceite

La función del filtro de aceite es filtrar partículas dañinas sin obstruir el flujo de aceite hacia las partes vitales. El uso de filtros de aceite que no cumplen con las especificaciones Ford podría dañar el motor.

COMPROBACIÓN DEL LÍQUIDO REFRIGERANTE DE MOTOR

PELIGRO



Evite que le caiga fluido en la piel o en los ojos. Si se produce el contacto, enjuague las áreas afectadas con abundante agua de inmediato y consulte a su médico.

Nota: Asegúrese de que el nivel esté entre las marcas MIN y MAX.

Nota: El líquido refrigerante se expande cuando está caliente. Por lo tanto, es posible que el nivel supere la marca MAX.

Si el nivel está en la marca MIN, agregue líquido refrigerante de inmediato.

Reposición de líquido refrigerante del motor

AVISOS



Sólo añada líquido refrigerante cuando el motor esté frío. Si el motor está caliente, espere 10 minutos hasta que se enfríe.



No quite el tapón de llenado cuando el motor esté funcionando.



No quite el tapón de llenado cuando el motor esté caliente. Espere hasta que el motor se enfríe.



El líquido refrigerante sin diluir es inflamable y puede encenderse si se derrama sobre un escape caliente.

Mantenimiento

Nota: Para evitar lesiones o quemaduras, revise o reemplace la tapa con el vehículo apagado y el motor frío.

Nota: En caso de emergencia, puede agregar sólo agua al sistema de enfriamiento hasta llegar a un taller mecánico. Haga que un Concesionario Ford revise el sistema tan pronto como sea posible.

Nota: El uso prolongado de una disolución incorrecta del líquido refrigerante puede provocar daños en el motor por corrosión, sobrecalentamiento o congelamiento.

Nota: No agregue líquido refrigerante por encima de la marca MAX.

Nota: Si los niveles del líquido refrigerante están fuera del rango de trabajo normal, el rendimiento del sistema se puede ver comprometido. Acuda a un Concesionario Ford de inmediato.

Nota: La tapa del depósito de expansión del sistema de enfriamiento se debe controlar y limpiar cada 3 años aproximadamente. Si hay evidencias de deterioro del anillo de obturación, debe reemplazar la tapa.

Nota: Es normal observar algunas burbujas de aire en el líquido del depósito de refrigerante.

1. Quite el tapón de llenado. La presión irá cediendo lentamente a media que desenrosque el tapón.
2. Agregue una mezcla cuya disolución sea 50 % de líquido refrigerante y 50 % de agua. Use un líquido refrigerante que cumpla con las especificaciones de Ford. Véase **Capacidades y especificaciones** (página 144).
3. Vuelva a colocar el tapón de llenado. Gírelo hacia la derecha hasta que sienta una fuerte resistencia y oiga un clic.

COMPROBACIÓN DEL LÍQUIDO DE FRENOS Y EMBRAGUE

AVISOS



No utilice un líquido que no sea el líquido de frenos recomendado, sino reducirá la eficacia de los frenos. El uso de un líquido que no sea el recomendado podría provocar la pérdida del control del vehículo, lesiones personales graves o la muerte.



Use sólo líquido de frenos de un contenedor sellado. La contaminación con polvo, agua, productos del petróleo u otros materiales puede provocar daños o fallas en el sistema de los frenos. La falta de cumplimiento de esta advertencia podría provocar la pérdida del control del vehículo, lesiones personales graves o la muerte.



Evite que le caiga fluido en la piel o en los ojos. Esto podría provocar lesiones personales graves. Enjuague de inmediato las áreas afectadas con abundante agua y consulte a su médico.



Los niveles del líquido entre las líneas **MAX** y **MIN** están dentro de los límites normales de funcionamiento y no es necesario agregar líquido. Un nivel del líquido fuera del límite normal de funcionamiento puede poner en riesgo el rendimiento de los sistemas de freno o del embrague. Haga que revisen el vehículo inmediatamente.

Mantenimiento



E170684

Véase **Capacidades y especificaciones** (página 144).

Nota: El mismo depósito abastece a los sistemas de frenos y embrague.

COMPROBACIÓN DEL FLUIDO DEL LAVAPARABRISAS

Nota: El depósito de los limpiaparabrisas alimenta a los sistemas de limpiaparabrisas y limpialunetas.

Al agregar líquido, no recomendamos agregar ningún otro solvente, sólo agua pura, combinado en el depósito de los limpiaparabrisas.

CAMBIO DE LA BATERÍA DE 12 V

PELIGRO



Debe reemplazar la batería por una de exactamente la misma especificación.

Nota: Para los vehículos con transmisión manual, si la batería se descarga o instala una batería nueva, el motor no arrancará hasta que mantenga presionado el pedal del embrague durante dos segundos, luego suéltelo y espere dos segundos con la llave girada a la posición de encendido y el motor apagado.

La batería se encuentra en el compartimento del motor.

Realice los siguientes pasos para quitar y colocar la batería:

Nota: No afloje el módulo de control del tren motriz del soporte.

Nota: No desconecte el módulo de control del tren motriz del conector.

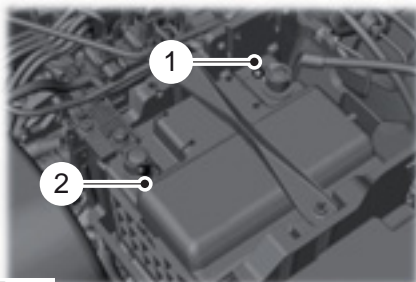

E174484

1. Afloje las tuercas de los terminales. Primero, quite el cable negativo de la batería (1) y luego el cable positivo de la batería (2).

Mantenimiento

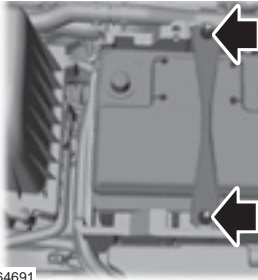

E164691

2. Retire las dos tuercas del soporte.
3. Extraiga la batería.
4. Instale siguiendo el procedimiento de desmontaje en orden inverso.

Nota: *Si las baterías se desechan de manera incorrecta, el plomo y la solución ácida presentes en ellas pueden contaminar el suelo, el subsuelo y el agua, como así también dañar la salud de las personas.*

COMPROBACIÓN DE LAS ESCOBILLAS DEL LIMPIAPARABRISAS



E142463

Pase la punta de los dedos por el borde de la escobilla para comprobar la aspereza.

Limpie las escobillas del limpiaparabrisas con líquido lavaparabrisas o agua y con una esponja o un paño suave.

CAMBIO DE LAS ESCOBILLAS DE LOS LIMPIAPARABRISAS

Escobillas del limpiaparabrisas

Nota: Las escobillas de los limpiaparabrisas tienen longitudes diferentes. Si instala escobillas del limpiaparabrisas de longitud incorrecta, es posible que se toquen y dañen el sistema del limpiaparabrisas, y que el sensor de lluvia no funcione correctamente.

Cambio de las escobillas del limpiaparabrisas



E170913

1. Levante el brazo del limpiaparabrisas hasta la posición de servicio (casi un ángulo de 90 grados).
2. Con firmeza, sujete la punta del brazo del limpiaparabrisas con una mano y desmonte la escobilla vieja con la otra mano.

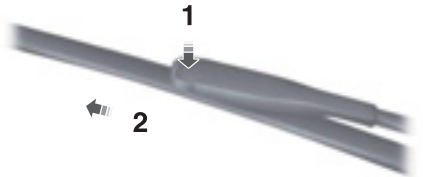

E147761

Mantenimiento

3. Para sacar la escobilla del limpiaparabrisas, presione el adaptador plástico (1) y tire (2) la escobilla.

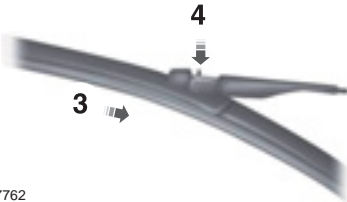

E147762

1. Para colocar la escobilla del limpiaparabrisas, deslice (3) la escobilla nueva por el brazo del limpiaparabrisas hasta oír un clic (4).
2. Vuelva a bajar el brazo del limpiaparabrisas a su posición normal.

Cambio de la escobilla del limpiaparabrisas trasero



E175222

1. Levante el brazo del limpiaparabrisas hasta la posición de servicio (casi un ángulo de 90 grados).
2. Con firmeza, sujete la punta del brazo del limpiaparabrisas con una mano y desmonte la escobilla vieja con la otra mano.

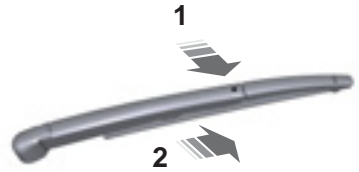

E180331

3. Para sacar la escobilla del limpiaparabrisas, presione el adaptador plástico (1) y tire (2) la escobilla.

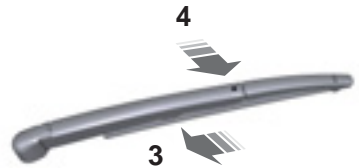

E180378

1. Para colocar la escobilla del limpiaparabrisas, deslice (3) la escobilla nueva por el brazo del limpiaparabrisas hasta oír un clic (4).
2. Vuelva a bajar el brazo del limpiaparabrisas a su posición normal.

CAMBIO DE LÁMPARAS - 5-PUERTAS

AVISOS



Apague las luces y el motor.



Deje que la lámpara se enfríe antes de quitarla.

Mantenimiento

AVISOS



No toque el vidrio de la lámpara.

Nota: Sólo instale lámparas de la especificación correcta.

Véase **Tabla de especificaciones de las lámparas** (página 117).

Nota: Las siguientes instrucciones describen cómo quitar las lámparas. Instale los reemplazos en orden inverso, a menos que se indique lo contrario.

Faro

Nota: Retire las cubiertas para acceder a las lámparas.

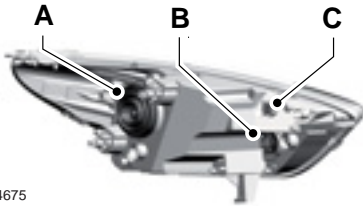

E174675

- A Luz alta y baja
- B Luces direccionales
- C Luz de posición

Luz alta y baja

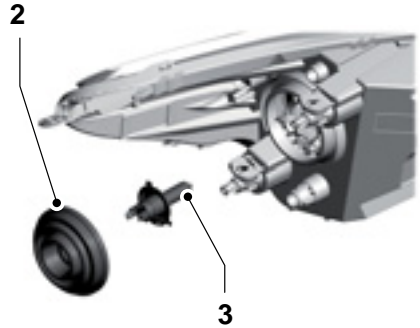

E174676

1. Desconecte el conector eléctrico.
2. Retire la cubierta.
3. Libere el broche y retire la lámpara.

Nota: No toque el vidrio de la lámpara.

Luz de posición

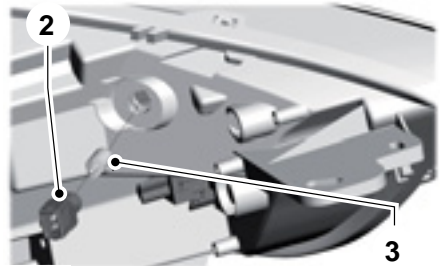

E176168

1. Desconecte el conector eléctrico.
2. Gire el portalámparas hacia la izquierda y retírelo.
3. Presione la lámpara y gírela hacia la izquierda para retirarla.

Luces direccionales

1. Desconecte el conector eléctrico.

Mantenimiento

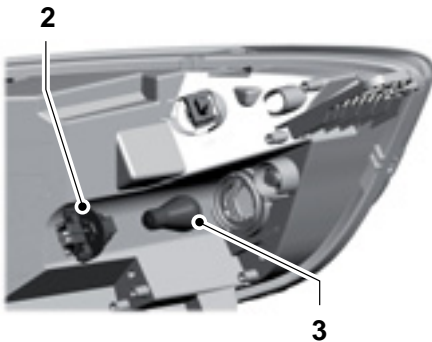

E174677

2. Gire el portalámparas hacia la izquierda y retírelo.
3. Con suavidad, presione la lámpara dentro del portalámparas, gírela hacia la izquierda y retírela.

Faros antiniebla delanteros

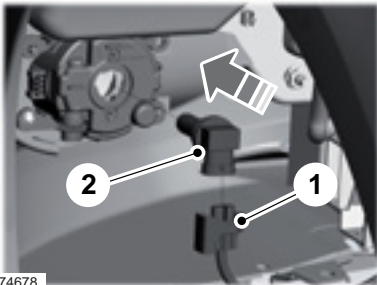

E174678

1. Desconecte el conector eléctrico.
2. Gire el portalámparas hacia la izquierda y retírelo.

Nota: No toque el vidrio de la lámpara.

Luces traseras

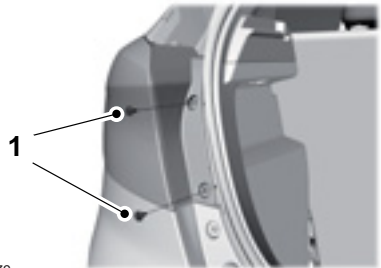

E174679

1. Retire los tornillos.
2. Desmonte la luz.

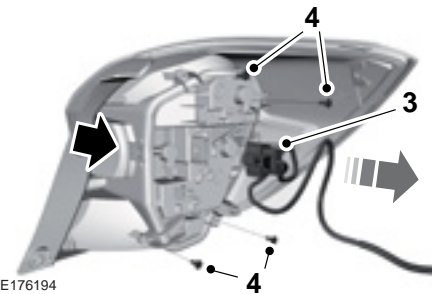

E176194

3. Desconecte el conector eléctrico.
4. Quite los tornillos y libere el broche del portalámparas.

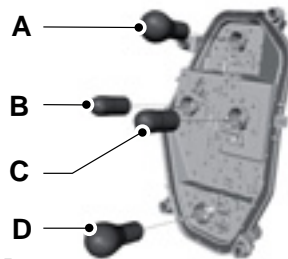

E174681

Mantenimiento

5. Con suavidad, presione la lámpara dentro del portalámparas, gírela hacia la izquierda y retírela.

- A. Luz de freno
- B. Luz de giro
- C. Luz de marcha atrás
- D. Luz trasera

Luz de freno montada en alto central

Nota: Estos artículos no cuentan con servicio de mantenimiento. Si no funcionan, consulte con un Concesionario Ford.

Luz de la patente

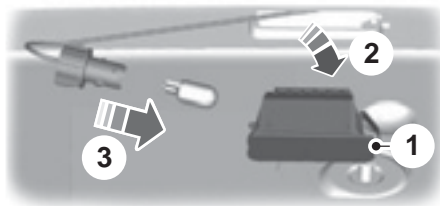

E72789

1. Libere con cuidado el clip de resorte.
2. Desmonte la luz.
3. Retire la lámpara.

Luz interior

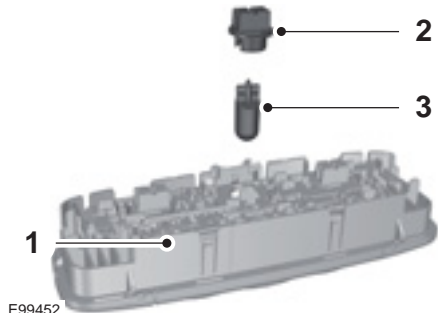

E99452

1. Quite cuidadosamente la luz.
2. Gire el portalámparas hacia la izquierda y retírela.
3. Retire la lámpara.

Lámparas de lectura

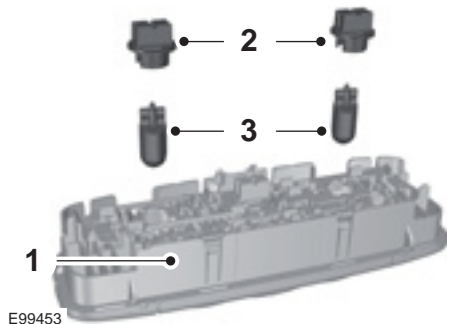

E99453

1. Quite cuidadosamente la luz.
2. Gire el portalámparas hacia la izquierda y retírela.
3. Retire la lámpara.

Mantenimiento

Luz del baúl, del piso y de la puerta levadiza

1. Quite cuidadosamente la luz.
2. Retire la lámpara.

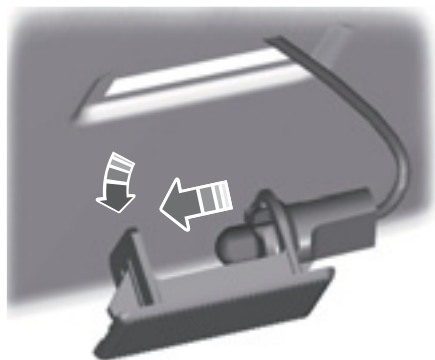

E72784

TABLA DE ESPECIFICACIONES DE LAS LÁMPARAS

Luz	Especificación	Potencia (watt)
Luz de giro delantera	PY21W	21
Luz alta/baja	H4	55/60
Luz delantera de posición	W5W	5W
Faro antiniebla delantero	H11	55
Luz de giro trasera	RY10W	10
Freno	P21W	21
Luz trasera	R5W	5
Luces de reversa	R10W	10
Luz de la patente	W5W	5
Luz interior	W6W	6
Luz de lectura	W5W	5

Mantenimiento

Luz	Especificación	Electricidad (watt)
Luz del techo	W6W	6
Luz del baúl	W6W	6
Tercera luz de freno	LED	-

Nota: Algunos vehículos poseen luces LED. Las luces LED no cuentan con servicio de mantenimiento. Si no funcionan, consulte a su Concesionario Ford.

CAMBIO DEL FILTRO DE AIRE DEL MOTOR

PELIGRO



Para reducir el riesgo de daño al vehículo y de lesiones personales por quemaduras, no arranque el motor sin el filtro de aire ni lo desmonte con el motor en marcha.

Al cambiar el filtro de aire, utilice sólo el filtro de aire indicado. Consulte la **Guía de garantía y mantenimiento**.

Cambie el filtro de aire en los intervalos especificados. Consulte la **Guía de garantía y mantenimiento**.

Nota: No usar el filtro de aire correcto puede causar daños graves al motor. Si no se usa el filtro de aire correcto, la garantía por cualquier daño al motor puede quedar anulada.

1.5L

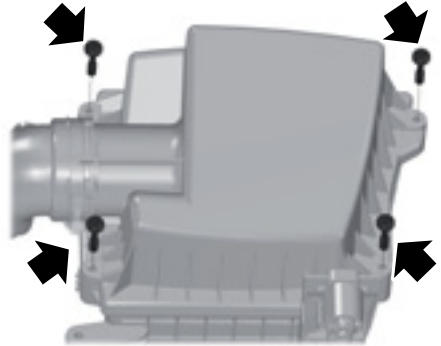

E176544

1. Afloje los tornillos de retención de la cubierta del compartimento del filtro de aire.
2. Levante cuidadosamente la cubierta del compartimento del filtro de aire.
3. Extraiga el filtro de aire del compartimento.
4. Limpie la tierra o los residuos del compartimento del filtro de aire y cúbralo para que no entre polvo al motor; compruebe que quede bien cerrado.
5. Coloque el filtro de aire nuevo. Tenga cuidado de no doblar los bordes del filtro contra el compartimento o la cubierta del compartimento del filtro de aire. Esto puede dañar el filtro y permitir que aire no filtrado entre al motor si no está asentado correctamente.

Mantenimiento

6. Coloque la cubierta del compartimento del filtro de aire.
7. Fije los tornillos de retención para asegurar la cubierta del compartimento del filtro de aire al compartimento.

Cuidados del vehículo

LIMPIEZA DEL EXTERIOR DEL VEHÍCULO

Nota: Si acude a un lavadero de autos con un ciclo de encerado, asegúrese de eliminar la cera del parabrisas y de las escobillas del limpiaparabrisas.

Nota: Antes de acudir a un centro de lavado de automóviles, revise si es adecuado para su vehículo.

Nota: Algunos lavaderos de autos utilizan agua a una presión elevada. Por este motivo, pueden entrar al vehículo gotas de agua y dañar algunas partes de su vehículo.

Nota: Quite la antena antes de ir a un lavadero de autos automático.

Nota: Apague el soplador de la calefacción para evitar que se contamine el filtro de habitáculo.

Recomendamos que lave su vehículo con una esponja y agua tibia con detergente para autos.

Limpieza de los faros

Nota: No raspe las ópticas de los faros delanteros ni use productos abrasivos, solventes a base de alcohol o solventes químicos para limpiarlas.

Nota: No limpie los faros cuando estén secos.

Limpieza de la luneta trasera

Nota: No raspe el interior de la luneta ni use productos abrasivos, solventes a base de alcohol o solventes químicos para limpiarla.

Utilice un paño limpio, que no deje pelusas, o una gamuza húmeda para limpiar el interior de la luneta.

Limpieza de las molduras cromadas

Nota: No use productos abrasivos ni solventes químicos. Utilice agua con jabón.

Nota: No aplique productos de limpieza en superficies calientes, y tampoco deje el producto de limpieza en superficies cromadas durante un período que supere lo recomendado.

Nota: Los limpiadores para uso industrial (servicio pesado) o los productos químicos de limpieza pueden producir daños con el tiempo.

Limpieza de franjas o gráficos (Si está equipado)

Se recomienda lavar el vehículo a mano, sin embargo, el lavado a presión puede utilizarse cuando:

- No utilice agua a una presión superior a 14.000 kPa.
- No utilice agua a una temperatura superior a 82°C.
- Utilice un rociador con un ángulo de rocío amplio de 40°.
- Mantenga la boquilla a 305 mm de distancia y en un ángulo de 90° con respecto a la superficie de su vehículo.

Nota: Si sostiene la boquilla de la lavadora a presión en un ángulo con respecto a la superficie de su vehículo, puede dañar los gráficos y provocar que los bordes se despeguen de la superficie del vehículo.

Preservación de la pintura de la carrocería

Recomendamos que encere la pintura una o dos veces al año.

Nota: No pula su vehículo bajo el sol intenso.

Cuidados del vehículo

Nota: Evite que el pulidor entre en contacto con las superficies plásticas. Puede ser difícil quitarlo.

Nota: No aplique pulidor sobre el parabrisas o la luneta. Esto podría hacer que el limpiaparabrisas se vuelva ruidoso y no limpie las ventanas correctamente.

LIMPIEZA DEL MOTOR

PELIGRO



Debido a los distintos materiales que se encuentran en el compartimento del motor, evite el uso de productos químicos de limpieza, detergentes abrasivos, desengrasantes, y productos ácidos y alcalinos que, debido a su acción corrosiva, podrían dañar determinados componentes. También se debe evitar la limpieza con vapor de agua.

Nota: Durante el lavado del compartimento del motor, no retire la etiqueta transparente que protege el código VIN. El aceite del motor, el líquido para frenos, el aditivo para radiador, las baterías y los neumáticos deben embalarse y almacenarse en instalaciones especialmente preparadas para la manipulación de desechos industriales. No deseche estos elementos con la basura doméstica ni en la red pública de desagües cloacales. La preservación del medioambiente es responsabilidad de todos. Usted también debe cumplir con su parte.

Se recomienda no lavar el motor con frecuencia. Sin embargo, cuando lave el motor, procure no usar fuertes chorros de agua sobre él. Nunca lave un motor caliente o en funcionamiento con agua fría, ya que el choque térmico en superficies calientes puede dañar el motor. Los

condensadores de aire acondicionado y el radiador tienen aletas de aluminio que pueden deformarse si se lava con chorros de agua de alta presión. Para evitar daños, lave únicamente con chorros de agua de baja presión.

Nota: No derrame agua, jabón ni ningún otro producto en el alternador ni en el motor de arranque. Pueden dañarse debido al contacto con líquidos.

Mientras realiza el lavado:

- Tenga cuidado al usar un limpiador eléctrico para limpiar el motor. El líquido de alta presión puede penetrar en las piezas selladas y dañarlas.
- No rocíe el motor caliente con agua fría para evitar que el bloque o los componentes del motor se agrieten.
- Nunca lave ni enjuague el motor cuando esté caliente o en funcionamiento; el agua en el motor en funcionamiento puede provocar daños internos.
- Nunca lave ni enjuague la bobina del encendido, el cable o el alojamiento de la bujía ni la zona alrededor de estas ubicaciones.
- Cubra la batería, la caja de fusibles y el conjunto de filtros de aire para evitar que el agua produzca daños al limpiar el motor.

LIMPIEZA DEL INTERIOR

Nota: Evite que los aromatizantes y geles desinfectantes para manos se derramen en el interior del vehículo. Si hay un derrame, limpie de inmediato. Es posible que la garantía no cubra un daño de este tipo.

Nota: No use productos de limpieza de uso doméstico ni limpiadores de vidrio, ya que pueden manchar o decolorar la tela y dañar las capacidades ignífugas de los materiales de los asientos.

Cuidados del vehículo

Nota: Para limpiar, recomendamos el uso de agua destilada.

Tela, alfombras, asientos de tela, techos interiores y alfombras de piso

Nota: Evite mojar en exceso las superficies.

Nota: Para evitar manchar o decolorar la tela, limpie toda la superficie.

Para la limpieza:

- Elimine el polvo y la suciedad suelta con una aspiradora o un cepillo.
- Limpie la superficie con un paño suave húmedo y una solución de agua y jabón neutro. Seque el área con un paño suave limpio.
- Si aparece una mancha en forma de anillo luego de limpiar partes puntuales de la tela, limpie todo el área de inmediato, pero no la humedezca en exceso; de lo contrario, el anillo se fijará.

Cinturones de seguridad

AVISOS



No use solventes de limpieza, lavandina ni tinta en los cinturones de seguridad, ya que estos productos pueden debilitar la trama de las correas del cinturón.



En los vehículos equipados con airbags montados en los asientos, no use solventes químicos ni detergentes fuertes. Estos productos pueden contaminar el sistema de airbag lateral y afectar el desempeño del airbag lateral durante un choque.

Nota: No use productos abrasivos ni solventes químicos para limpiar los cinturones.

Nota: Evite que la humedad penetre en el mecanismo retractor de los cinturones de seguridad.

La limpieza segura del vehículo se puede realizar con agua y jabón neutro. Deje que se sequen solos; no use ningún tipo de calor artificial.

Interiores de cuero (Si está equipado)

Para limpiar las superficies del revestimiento interior de cuero y de los cuadros de instrumentos de cuero, siga los mismos pasos que para limpiar los asientos de cuero.

Microfibra de gamuza (Si está equipado)

Nota: Evite la limpieza con vapor.

Nota: Para evitar manchar o decolorar la tela, limpie toda la superficie.

No use los siguientes productos:

- Productos para limpiar cuero
- Productos de limpieza de uso doméstico
- Soluciones con alcohol
- Quitamanchas
- Pomada para lustrar zapatos

Para la limpieza:

- Elimine el polvo y la suciedad suelta con una aspiradora.
- Limpie la superficie con un paño suave húmedo y una solución de agua y jabón neutro. Seque el área con un paño suave limpio.
- Si aparece una mancha en forma de anillo luego de limpiar partes puntuales de la tela, limpie todo el área de inmediato, pero no la humedezca en exceso; de lo contrario, el anillo se fijará.

Cuidados del vehículo

Pantallas del tablero de instrumentos, pantallas LCD y pantallas de radio

Nota: *No use productos abrasivos, solventes a base de alcohol o solventes químicos para limpiar las pantallas del tablero de instrumentos, las pantallas LCD ni las pantallas de la radio. Estos productos de limpieza pueden dañar las pantallas.*

Limpie el tablero de instrumentos y el lente del tablero con un paño limpio, húmedo y suave. Luego use un paño limpio, seco y suave para secar.

Luneta trasera

Nota: *No use ningún producto abrasivo para limpiar el interior de la luneta trasera.*

Nota: *No pegue adhesivos ni etiquetas en el interior de la luneta trasera.*

Compartimentos de almacenamiento, posavasos y ceniceros

Para la limpieza:

- Extraiga cualquier pieza desmontable.
- Limpie la superficie con un paño suave húmedo y una solución de agua y jabón neutro. Seque el área con un paño suave limpio.

PEQUEÑAS REPARACIONES DE LA PINTURA

Debe reparar los daños en la pintura causados por piedras en el camino o los rayones menores lo más pronto posible. Su Concesionario Ford puede ofrecerle una amplia variedad de productos.

Elimine las partículas como excrementos de pájaros, savia de árbol, restos de insectos, manchas de alquitrán, sal del camino y polvo residual de las industrias antes de reparar la pintura.

Lea y siga siempre las instrucciones del fabricante antes de usar los productos.

LIMPIEZA DE LAS LLANTAS DE ALEACIÓN

Nota: *No aplique un producto químico de limpieza a las llantas y tapas de las ruedas cuando estén calientes o tibias.*

Nota: *Los limpiadores para uso industrial (servicio pesado) o los productos químicos de limpieza, junto con la agitación del cepillo para quitar el polvo de los frenos y la suciedad, con el tiempo pueden desgastar el acabado de pintura transparente.*

Nota: *No use limpiadores para llantas a base de ácido fluorhídrico ni de sustancias cáusticas, ni tampoco fibras metálicas, combustibles o detergentes fuertes de uso doméstico.*

Nota: *Si pretende estacionar su vehículo durante un período extendido después de limpiar las llantas con un limpiador, condúzcalo unos minutos antes de hacerlo. Esto reducirá el riesgo de que se genere más corrosión en los discos de freno, las pastillas y el revestimiento de frenos.*

Nota: *Algunos lavaderos automáticos de autos pueden producir daño al acabado de las llantas y a las tapas de las ruedas.*

Cuidados del vehículo

Las llantas de aleación y las tapas de las ruedas cuentan con un revestimiento de pintura transparente. Para mantener su condición, se recomienda:

- Límpielas semanalmente con el limpiador para ruedas y llantas recomendado.
- Use una esponja para eliminar gran acumulación de suciedad y polvo en los frenos.
- Enjuáguelas completamente con un chorro de agua presurizado una vez finalizado el proceso de limpieza.

GUARDADO DEL VEHÍCULO

Si planea guardar su vehículo durante 30 días o más, lea las siguientes recomendaciones de mantenimiento para asegurarse de que su vehículo permanezca en buenas condiciones de funcionamiento.

Todos los vehículos motorizados y sus componentes se diseñaron y se probaron para un manejo confiable y regular. Si el vehículo se guarda durante un plazo prolongado, existen diferentes condiciones que podrían degradar el rendimiento del motor o provocar fallas a menos que tome en cuenta precauciones específicas para preservar los componentes del motor.

Información general

- Guarde todos los vehículos en un lugar seco y ventilado.
- Si es posible, protéjalos de la luz del sol.
- Si los vehículos se guardan en el exterior, requieren mantenimiento frecuente para protegerlos contra el óxido y los daños.

Carrocería

- Lave bien el vehículo para eliminar suciedades, grasa, aceite, alquitrán o barro de las superficies exteriores, del alojamiento de las ruedas traseras y de la parte inferior de los guardabarros delanteros.
- Lave frecuentemente el vehículo si está guardado en ubicaciones expuestas.
- Retoque el metal expuesto o imprimado para evitar el óxido.
- Cubra las partes cromadas y de acero inoxidable con una capa gruesa de cera para automóviles para evitar la decoloración. Vuelva a poner cera cuando lave el vehículo en la medida en que lo considere necesario.
- Lubrique todas las bisagras y los pestillos del capó, de las puertas y del baúl con aceite de grado ligero.
- Cubra las molduras interiores para evitar que se decoloren.
- Mantenga todas las partes de goma libres de aceite y de solventes.

Motor

- Cambie el aceite del motor y el filtro antes de guardar el vehículo, ya que el aceite del motor usado contiene contaminantes que podrían dañar el motor.
- Ponga en marcha el motor cada 15 días durante 15 minutos como mínimo. Acelérelo en punto muerto con los controles de clima configurados para que desempañen hasta que el motor alcance la temperatura normal de funcionamiento.
- Con el pie en el freno, cambie a todas las velocidades mientras el motor está en funcionamiento.
- Recomendamos cambiar el aceite del motor antes de usar el vehículo nuevamente.

Cuidados del vehículo

Sistema de combustible

- Llene el tanque de combustible con combustible de alta calidad hasta el primer corte automático de la boquilla del surtidor de combustible.

Sistema de refrigeración

- Proteja el vehículo contra temperaturas bajo cero.
- Cuando saque el vehículo, verifique el nivel del líquido refrigerante. Confirme que no haya pérdidas en el sistema de refrigeración y que el líquido esté en el nivel recomendado.

Batería

- Compruebe el estado de la batería y, de ser necesario, recárguela. Mantenga limpias las conexiones.
- Si el vehículo estuvo guardado más de 30 días sin que se recargara la batería, recomendamos desconectar los cables de la batería para que se mantenga la carga de la batería para un arranque rápido.

Nota: Si se desconectan los cables de la batería, es necesario restablecer las funciones de la memoria.

Frenos

- Asegúrese de que los frenos y el freno de mano estén completamente sueltos.

Neumáticos

- Mantenga la presión de aire recomendada.

Otras precauciones

- Asegúrese de que todos los varillajes, los cables, las palancas y los pernos debajo del vehículo estén cubiertos con grasa para evitar que se oxiden.
- Mueva los vehículos al menos 7,5 m cada 15 días para lubricar las piezas de funcionamiento y evitar la corrosión.

Retiro del vehículo

Si ya no va a mantener al vehículo guardado, haga lo siguiente:

- Lave el vehículo para eliminar cualquier suciedad o capa de grasa que se acumule en las superficies de las ventanas.
- Verifique si los limpiaparabrisas están deteriorados.
- Verifique debajo del capó para ver si hay materiales extraños, como nidos de ratones o ardillas, que se puedan haber acumulado en el tiempo en el que estuvo guardado.
- Verifique el caño de escape para asegurarse de que no haya ningún material extraño que se pueda haber acumulado en el tiempo en el que estuvo guardado.
- Verifique la presión de los neumáticos y ajústela de acuerdo a la etiqueta de los neumáticos.
- Verifique el funcionamiento del pedal del freno. Maneje el vehículo 4,5 m hacia adelante y hacia atrás para eliminar el óxido acumulado.
- Verifique los niveles de líquido (incluyendo el líquido refrigerante, el aceite y el combustible) para asegurarse de que no haya pérdidas y que los líquidos estén en los niveles recomendados.
- Si retira la batería, limpie los extremos de los cables de la batería e inspeccione en busca de daños.

Cuidados del vehículo

Contacte a su Concesionario Ford si tiene alguna duda o problema.

Llantas y neumáticos

INFORMACIÓN GENERAL

En la abertura de la puerta del conductor, encontrará una etiqueta con los datos de presión de aire de los neumáticos.

Controle y ajuste la presión de aire de los neumáticos a temperatura ambiente y cuando estos estén fríos.

Nota: *Controle la presión de aire de los neumáticos regularmente para optimizar el consumo de combustible.*

Nota: *Use sólo tamaños de llantas y neumáticos aprobados. Usar otros tamaños podría dañar su vehículo e invalidar la homologación nacional.*

Nota: *Si usa llantas de un diámetro distinto del diámetro de las llantas originales de fábrica, es posible que el velocímetro no muestre la velocidad correcta. Lleve el vehículo a un Concesionario Ford para que le reprogramen el sistema de control del motor.*

CUIDADO DE LOS NEUMÁTICOS

Nota: *Al estar estacionado junto al borde de un cordón, no toque el costado del neumático.*

Si tiene que estacionar en una pendiente, hágalo lentamente con las ruedas en ángulo recto respecto del borde de un cordón.

Revise regularmente que las bandas de rodadura no tengan cortes, cuerpos extraños ni desgaste irregular. Un desgaste irregular puede indicar que la rueda no está alineada de acuerdo a las especificaciones.

Revise la presión de los neumáticos (incluida la rueda de auxilio) cuando estén fríos cada dos semanas o antes de iniciar un viaje.

Riesgos en la ruta

No importa lo cuidadoso que sea al conducir, siempre existe la posibilidad de que se desinfle un neumático en la ruta. Conduzca lentamente hasta el área segura más cercana, lejos del tráfico. Esto puede dañar más el neumático desinflado; sin embargo, su seguridad es más importante.

Si siente una vibración o alteración del manejo mientras conduce, o sospecha que un neumático o el vehículo están dañados, disminuya inmediatamente la velocidad. Conduzca con precaución hasta que pueda salir del camino de manera segura. Deténgase y revise si los neumáticos están dañados. Si un neumático está dañado o desinflado, quítelo y reemplácelo por la rueda de auxilio.

Alineación

Una mala sacudida por golpear el borde de los cordones o un bache puede provocar que los neumáticos delanteros se desalineen o se dañen. Si su vehículo parece tirar hacia un lado mientras conduce, es posible que las ruedas hayan perdido la alineación. Haga que un Concesionario Ford revise periódicamente la alineación de las ruedas. La desalineación de las ruedas delanteras o traseras puede causar un desgaste desparejo o rápido del neumático y un Concesionario Ford debe corregirla. Los vehículos con tracción en todas las ruedas y aquellos con suspensión trasera independientemente pueden requerir alineación de las cuatro ruedas.

Una rueda desbalanceada puede tener como resultado el desgaste irregular del neumático.

Nota: *La falla del neumático por falta de alineación o balanceo no está cubierta por la garantía.*

Llantas y neumáticos

Nota: La alineación y el balanceo son responsabilidad del propietario del vehículo.

Rotación de los neumáticos

Nota: Si los neumáticos tienen un desgaste irregular o prematuro, revise la alineación y el balanceo de la rueda o corrija cualquier problema mecánico que pueda surgir antes de la rotación de los neumáticos.

Nota: Luego de rotar los neumáticos, revise y ajuste la presión de los neumáticos según los requisitos del vehículo.

Para asegurarse de que los neumáticos delanteros y traseros se desgasten de manera regular y duren más, recomendamos rotarlos en intervalos regulares, tal como se describe en el capítulo Mantenimiento programado. Rote las ruedas como se muestra en el diagrama.

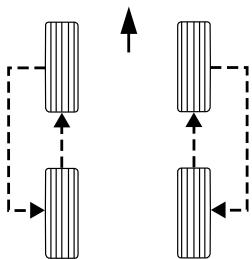

E157543

CAMBIO DE UNA RUEDA

Tuercas de rueda

Puede obtener una llave y tuercas de rueda de seguridad de repuesto en su Concesionario Ford, usando el certificado de número de referencia.







Vehículos con rueda de auxilio

Si la rueda de auxilio es exactamente del mismo tipo y tamaño que las otras ruedas de carretera colocadas, puede reemplazar la rueda existente por la rueda de auxilio y seguir conduciendo de manera normal.

Si la rueda de auxilio es diferente de las otras ruedas de carretera, tendrá una etiqueta amarilla con el límite de velocidad apropiado.

Consulte la siguiente información antes de cambiar una rueda de carretera.



AVISOS

-  Conduzca distancias lo más cortas posibles.
-  No instale más de una rueda de auxilio en su vehículo a la vez.
-  No realice reparaciones de neumáticos en una rueda de auxilio.
-  No se dirija a un lavadero de autos automático.
-  Si no está seguro de qué tipo de rueda de auxilio tiene, no exceda los 80 km/h.
-  Es posible que la distancia del vehículo al suelo se reduzca. Tenga cuidado al estacionar junto al borde de un cordón.

Nota: El vehículo podría mostrar cualidades de manejo fuera de lo común.

Criqué del vehículo

AVISOS

-  Sólo debe utilizar el criqué que viene con su vehículo al cambiar una rueda en situaciones de emergencia.
-  Antes de utilizar el criqué del vehículo, revise que no esté dañado ni deformado y que la rosca esté lubricada y libre de material extraño.

Llantas y neumáticos

AVISOS



Nunca coloque objetos entre el crique y el suelo ni entre el crique y el vehículo.

Nota: Utilice un crique con una capacidad mínima de elevación de 1,5 toneladas y una plataforma de elevación con un diámetro mínimo de 80 mm.

Desmontaje y guardado del crique del vehículo y de la llave de cruz

1. Retire la cubierta alfombrada de la rueda.

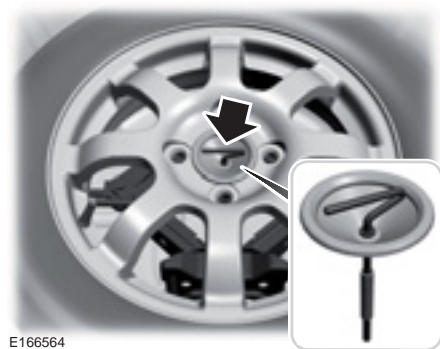

E166564

2. Retire el perno que sujeta la rueda de auxilio girándolo hacia la izquierda y retire la rueda de auxilio.

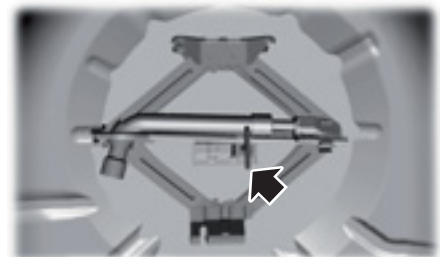

E177389

3. Retire el perno que sujeta el crique del vehículo girándolo hacia la izquierda y retire el crique.



E166625

4. Para guardar de manera apropiada el crique del vehículo y la rueda de auxilio, alinee la punta de la flecha del brazo superior del crique con la marca del brazo inferior.

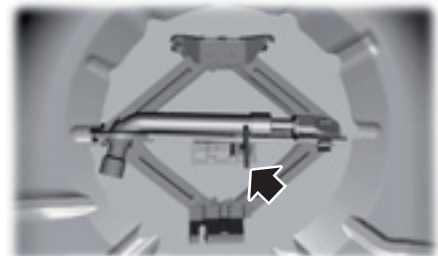

E177389

Llantas y neumáticos

Nota: Asegure el crিকে en el orificio derecho de la carrocería del vehículo con el perno que lo sujeta.

5. Guarde el crিকে del vehículo y asegúrelo girando el perno hacia la derecha.

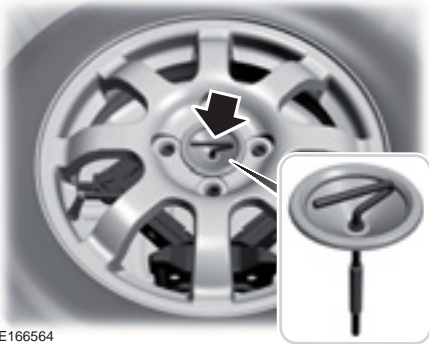

E166564

Nota: Asegure el neumático desinflado en el orificio izquierdo de la carrocería del vehículo con el perno que la sujeta.

6. Guarde la rueda desinflada y asegúrela girando el perno hacia la derecha.

7. Vuelva a colocar la cubierta alfombrada de la rueda.

Puntos de apoyo para el crিকে y puntos de elevación

PELIGRO



Utilice sólo los puntos de apoyo para el crিকে especificados. Si utiliza otras posiciones, puede dañar la carrocería, la dirección, la suspensión, el motor, el sistema de frenos o las líneas de combustible.

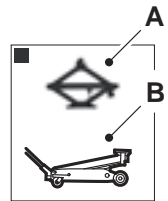
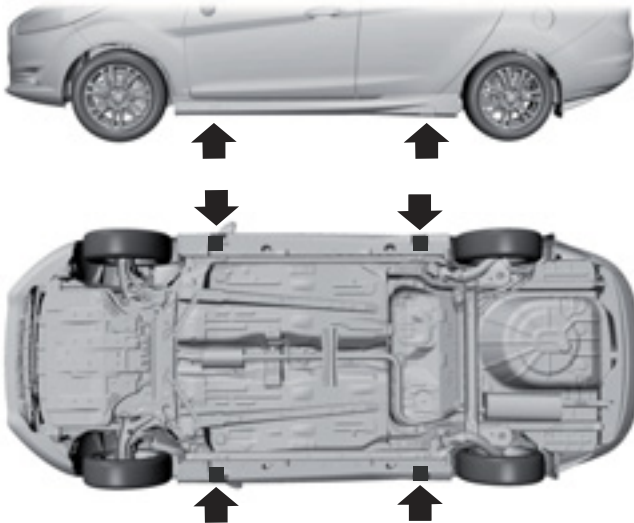

E92658

Llantas y neumáticos

- A Para uso sólo en caso de emergencia
- B Mantenimiento

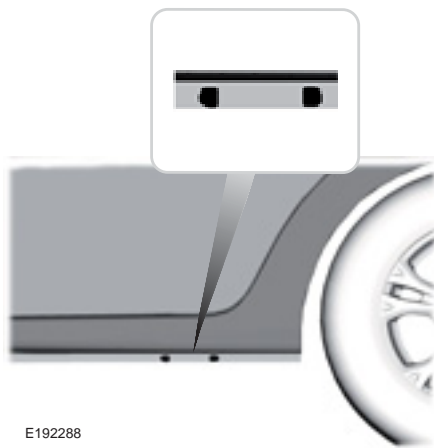

El crique debe colocarse entre las marcas gravadas en el zócalo.

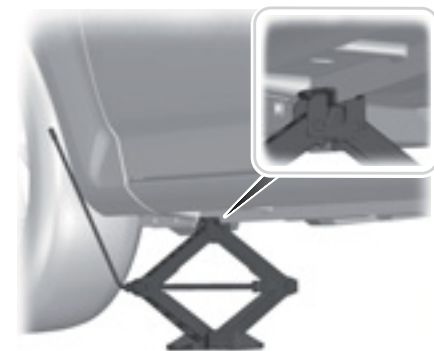

E93020

Ensamblaje de la llave de cruz

PELIGRO



Al regresar la extensión de la llave de cruz a la posición original, tenga cuidado de no apretarse los dedos.

Nota: Asegúrese de que la llave de cruz esté completamente extendida.



E122546

Extienda la llave de cruz.

Desmontaje de la tapa de la rueda

1. Afloje las tuercas de rueda.
2. Levante el vehículo con el crique hasta que el neumático se levante del suelo.

Llantas y neumáticos

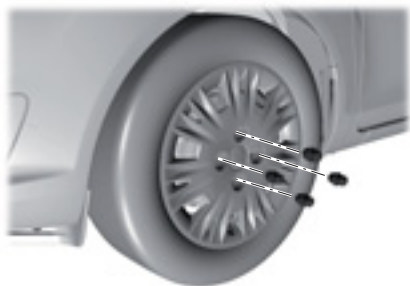

E164275

3. Retire las tuercas de rueda y la tapa de la rueda.

Cómo quitar una rueda de carretera

AVISOS

- ⚠ Estacione el vehículo de modo que ni el tráfico ni usted estorben o queden expuestos al peligro.
- ⚠ Coloque un triángulo de advertencia.
- ⚠ Asegúrese de que el vehículo esté sobre suelo firme y nivelado con las ruedas apuntando directamente hacia delante.
- ⚠ Apague el encendido y aplique el freno de estacionamiento.
- ⚠ Si la transmisión de su vehículo es manual, mueva la palanca selectora a primera velocidad o a reversa.
- ⚠ Haga que los pasajeros bajen del vehículo.
- ⚠ Asegure la rueda opuesta diagonalmente con un bloque apropiado o con una cuña para rueda.
- ⚠ No trabaje debajo de su vehículo cuando el crique sea el único soporte.

AVISOS

- ⚠ Asegúrese de que el crique esté vertical con respecto al punto de apoyo para el crique y que la base esté plana sobre el suelo.
- ⚠ No deje las ruedas de aleación volteadas hacia el suelo, ya que esto dañará la pintura.

Nota: La rueda de auxilio se encuentra debajo de la cubierta del piso en el compartimiento de equipaje.

1. Coloque la llave de tuerca de rueda de seguridad.

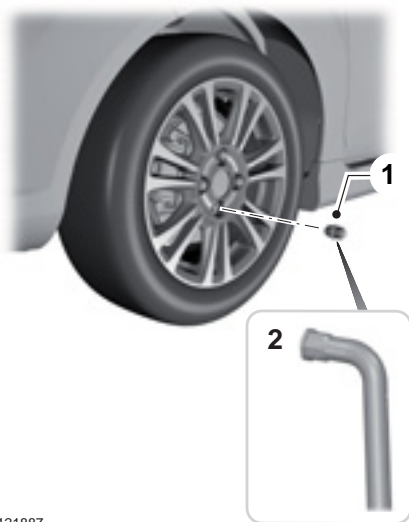

E121887

2. Afloje las tuercas de rueda.
3. Levante el vehículo con el crique hasta que el neumático se levante del suelo.
4. Retire las tuercas de rueda y la rueda.

Llantas y neumáticos

Instalación de una rueda de carretera

AVISOS



Asegúrese de que las flechas de los neumáticos direccionales apunten en la dirección de la rotación cuando el vehículo avance. Si tiene que ajustar una rueda de auxilio con las flechas apuntando en la dirección opuesta, haga que un Concesionario Ford reajuste la rueda en la dirección correcta.



Use sólo tamaños de llantas y neumáticos aprobados. Usar otros tamaños podría dañar el vehículo e invalidar la homologación nacional. Véase **Especificaciones técnicas** (página 134).



Asegúrese de que no haya lubricación (grasa o aceite) en las roscas o la superficie entre las salientes y tuercas de las ruedas. Esto puede hacer que las tuercas de las salientes se suelten mientras se conduce.



No coloque neumáticos desinflados en vehículos que no se hicieron originalmente con ellas.

Comuníquese con un Concesionario Ford para obtener más información sobre la compatibilidad.

AVISOS



No coloque llantas de aleación con tuercas de rueda diseñadas para usar en llantas de acero.



Las tuercas de rueda están sujetas a cambio. Debe asegurarse de utilizar sólo las tuercas de rueda y las ruedas específicas proporcionadas para su vehículo. Si tiene alguna duda, póngase en contacto con un Concesionario Ford.

Nota: Las tuercas de rueda de las llantas de aleación y de las llantas de acero con rayos también se pueden utilizar para la rueda de auxilio con llantas de acero durante un período corto (dos semanas como máximo).

Nota: Asegúrese de que las superficies de contacto de la rueda y el cubo estén libres de material extraño.

Nota: Asegúrese de que los conos de las tuercas de rueda estén contra la rueda.

1. Coloque la rueda y la tapa de la rueda.
2. Coloque las tuercas de rueda y ajústelas manualmente.
3. Coloque la llave de tuerca de rueda de seguridad.

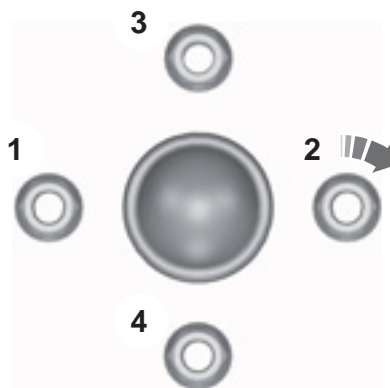

E90589

4. Apriete parcialmente las tuercas de rueda en la secuencia que se muestra.
5. Baje el vehículo y retire el crিকে.
6. Apriete las tuercas de rueda por completo en la secuencia que se muestra. Véase **Especificaciones técnicas** (página 134).

Llantas y neumáticos

PELIGRO



Haga revisar las tuercas de rueda para comprobar si están apretadas y la presión de los neumáticos lo antes posible.

ESPECIFICACIONES TÉCNICAS

Par de apriete de las tuercas de rueda

Tipo de rueda	Nm
Ruedas de carretera	135
Rueda de auxilio	135

Alineación de las ruedas

Todos los vehículos

Valores de alineación		
Ruedas delanteras: Convergencia total		
Valores en	Nominal	Margen de tolerancia
Grados decimales	0.15º	-0,05º a 0,35º
Grados y minutos	0º 9'	0º -3' a 0º 21'
Ruedas traseras: Comba		
Valores en	Nominal	Margen de tolerancia
Grados decimales	-0.64º	-1,39º a 0,11º
Grados y minutos	0º -38'	-1º 23' a 0º 7'

Vehículos con barra estabilizadora

Valores de alineación		
Ruedas delanteras: Avance		
Valores en	Nominal	Margen de tolerancia
Grados decimales	3.41º	2,66º a 4,16º

Llantas y neumáticos

Valores de alineación		
Grados y minutos	3° 25'	2° 40' a 4° 10'
Ruedas delanteras: Comba		
Valores en	Nominal	Margen de tolerancia
Grados decimales	-0.81°	-1,56° a -0,06°
Grados y minutos	0° 49'	-1° 34' a 0° -4'
Ruedas traseras: Convergencia Total		
Valores en	Nominal	Margen de tolerancia
Grados decimales	0.19°	-0,06° a 0,44°
Grados y minutos	0° 11'	0° -4' a 0° 26'

Llantas y neumáticos

Presiones de inflado de los neumáticos (en frío)

Tamaño del neumático	Carga normal		Carga completa		Carga normal ECO ¹		Carga completa ECO ¹	
	Delan- teras	Traseras	Delan- teras	Traseras	Delan- teras	Traseras	Delan- teras	Traseras
	psi	psi	psi	psi	psi	psi	psi	psi
175/65 R14	30	30	35	35	32	32	35	35
195/55 R15								
175/65 R14 (máx. 80 km/h) ¹	35	35	35	35	-	-	-	-

¹Se recomienda la presión de inflado de neumáticos ECO para un consumo óptimo de combustible.

¹Rueda de auxilio

Nota: En la parte inferior del pilar B izquierdo, se encuentra una etiqueta con las presiones de neumático recomendadas.

Capacidades y especificaciones

DATOS TÉCNICOS MOTOR

Item	Especificación
Posición del motor	Transversal/Delantero
Tipo de motor	1.5L Sigma TI-VCT
Cantidad y disposición de los cilindros	4 en línea
Válvulas	4 por cilindro
Distribución	Distribución variable de doble árbol de levas. Accionamiento de válvulas por botador.
Diámetro interior del cilindro	79,0 mm
Carrera del pistón	76,4 mm
Relación de compresión	11:1
Cilindrada	1498,52 cm ³
Potencia del motor	89,9 kW a 6500 rpm
Par máximo	137 Nm a 4500 rpm
Tipo de combustible	Nafta sin plomo de 95 octanos (95 RON) sin manganeso
Velocidad máxima del motor	6720 rpm
Velocidad al ralentí del motor sin A/C Velocidad al ralentí del motor con A/C	780 rpm 800 rpm
Sistema de combustible	Inyección electrónica multipunto secuencial con controlador digital (PFI)
Orden de encendido	1-3-4-2
Sistema de encendido	Electrónico digital
Tipo de inducción de aire	Motor aspirado naturalmente
Holgura de las válvulas	Admisión: 0,20 ± 0,03 mm Escape: 0,34 ± 0,03 mm
Distancia entre electrodos de bujía	1,2 mm
Contenido de CO en los gases de escape con el motor al ralentí	< 0,5%

Capacidades y especificaciones

RELACIONES DE TRANSMISIÓN - 1.5L

Relaciones de engranajes

Item	Relación
Primera marcha	3,846:1
Segunda marcha	2,038:1
Tercera marcha	1,281:1
Cuarta marcha	0,951:1
Quinta marcha	0,756:1
Marcha atrás	3,615:1
Relación final	4,07:1

Capacidades y especificaciones

PESOS

1.5L con transmisión manual

	Peso kg
Peso en orden de marcha	1.037 kg- 1.051 kg
Capacidad de carga	409 kg- 423 kg
Peso bruto total (PBT)	1.460 kg
Tracción máxima	no aplicable
Masa máxima autorizada de eje delantero/ trasero	no aplicable
Masa máxima del remolque con o sin frenos	no aplicable

PELIGRO



Su vehículo no está autorizado para el acoplamiento de remolques.

Capacidades y especificaciones

DIMENSIONES DEL VEHÍCULO - 5-PUERTAS

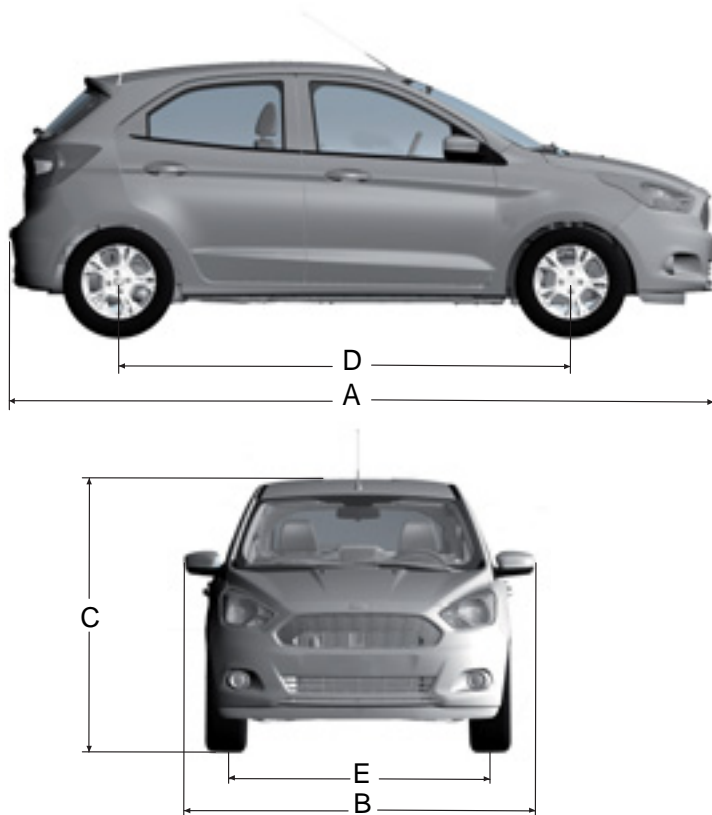

Item	Descripción de las dimensiones	Dimensión
A	Largo máximo	3.886 mm
B	Ancho total incluidos los espejos retrovisores	1.911 mm
C	Alto total	1.525 mm

Capacidades y especificaciones

Item	Descripción de las dimensiones	Dimensión
D	Distancia entre ejes	2.491 mm
E	Tren delantero	1.464–1.484 mm
E	Tren trasero	1.446,82–1.466,82 mm

Capacidades

Item	Capacidad
Capacidad del baúl	257 L

Capacidades y especificaciones

NÚMERO DE IDENTIFICACIÓN DEL VEHÍCULO

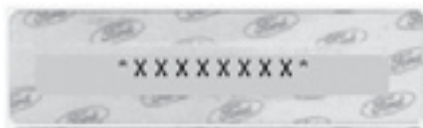

E165509

Ubicaciones del número de identificación del vehículo

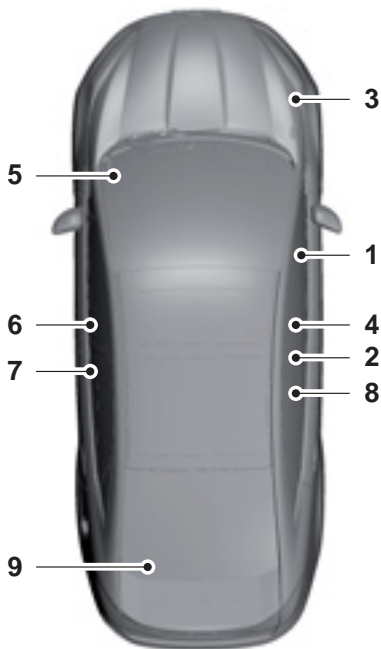

E165463

- 1 El número de identificación principal está grabado en el piso al frente del asiento del acompañante, debajo de la alfombra.
- 2 En el pilar B derecho se encuentra una etiqueta con el número de identificación del vehículo y el año de fabricación.

Capacidades y especificaciones

- 3 En el montaje derecho de la suspensión se encuentra una etiqueta con el número de identificación del vehículo.
- 4 - 9 El número de identificación del vehículo se encuentra grabado en el parabrisas, en las ventanillas de las puertas y en la luneta.

Nota: En las etiquetas y en los cristales sólo se muestran los últimos ocho caracteres del número de identificación del vehículo.

El número del motor se encuentra del lado izquierdo del bloque de cilindros, cerca de la caja de cambios.

NÚMERO DEL MOTOR - 1.5L



E165462

Capacidades y especificaciones

CAPACIDADES Y ESPECIFICACIONES

Líquidos del vehículo

Ítem	Especificación	Grado de viscosidad	Líquido recomendado
Aceite del motor ¹	WSS-M2C913-D	SAE 5W-30	Aceite para motor ELAION F50E
Líquido de la transmisión manual ²	WSS-M2C200-D2	SAE 75W	Líquido para la transmisión manual Motorcraft
Refrigerante del motor ³	WSS-M97B44-D	-	Líquido refrigerante anticorrosión anticongelante Motorcraft.
Líquido de frenos ⁴	WSS-M6C65-A2	-	Líquido de frenos Motorcraft Tipo Super DOT 4 LV

¹ Su vehículo está diseñado para ser usado con aceite para motor ELAION F50E, el cual reduce el consumo de combustible y, a la vez, mantiene la durabilidad del motor. El uso de aceites que no sean los especificados puede ocasionar que se requiera un período de arranque del motor más largo, que se reduzca el rendimiento del motor y que disminuya el ahorro de combustible. Si no puede conseguir un aceite que cumpla con la especificación definida por WSS-M2C913-D, debe usar un aceite SAE 5W-30 que cumpla con la especificación ACEA A5/B5.

² El uso de cualquier líquido distinto del recomendado puede causar daños en la transmisión. Cambie el aceite de la transmisión en el intervalo de servicio correspondiente. Consulte la **Guía de garantía y mantenimiento**.

³ Agregue el tipo de refrigerante usado originalmente en su vehículo.

⁴ Use sólo líquido de frenos Motorcraft Tipo Super DOT 4 LV o uno equivalente que cumpla con las especificaciones WSS-M6C65-A2. El uso de cualquier líquido distinto del recomendado puede causar daños en el sistema de frenos.

Variante	Ítem	Capacidad en litros
Todas	Sistema de limpiaparabrisas y limpialuneta	2,5
Todas	Sistema de refrigeración del motor	5,5
Todas	Tanque de combustible	51,6

Capacidades y especificaciones

Variante	Item	Capacidad en litros
Todas	Sistema de lubricación del motor, incluido el filtro de aceite	4
Todas	Sistema de lubricación del motor, sin incluir el filtro de aceite	3,7
Todas	Transmisión manual	2,1

Sistema de audio

INFORMACIÓN GENERAL

Frecuencias de radio y factores de recepción

Factores de la recepción de radio	
Distancia y potencia	Mientras más se aleja de una estación FM, más débil es la señal y la recepción.
Terreno	Los cerros, las montañas, los edificios altos, los puentes, los túneles, los pasos elevados en autopistas, los estacionamientos cubiertos, los follajes de árboles densos y las tormentas eléctricas pueden interferir con la recepción.
Sobrecarga de estaciones	Cuando pase cerca de una torre de transmisión de radio, una señal más potente puede cancelar una señal más débil y puede causar interferencias en el sistema de audio.

Información de CD y el reproductor de CD

Nota: Las unidades de CD están diseñadas para reproducir solamente discos compactos de audio de 4,75 pulg (12 cm) originales. Debido a incompatibilidad técnica, ciertos discos compactos grabables y regrabables podrían no funcionar correctamente cuando se usan en reproductores de CD Ford.

Nota: Los CD con etiquetas caseras de papel (adhesivas) no se deben insertar en el reproductor de CD, ya que éstas podrían desprenderse y hacer que el disco se atasque. Se recomienda identificar los CD caseros con un marcador permanente en vez de utilizar etiquetas adhesivas. Las biromes pueden dañar los CD. Consulte a un Concesionario Ford para obtener más información.

Nota: No use ningún disco con forma irregular o con una película protectora antirrayaduras adherida.

Tome siempre los discos únicamente por los bordes. Limpie el disco con un limpiador de CD aprobado solamente, limpiando desde el centro del disco hacia el borde. No limpie con movimientos circulares.

No exponga los discos directamente a la luz del sol ni a fuentes de calor por períodos prolongados.

Sistema de audio

Canciones MP3 y WMA, y estructura de carpetas

Los sistemas de audio capaces de reconocer y reproducir canciones individuales MP3 y WMA y estructuras de carpetas funcionan de la siguiente forma:

- Existen dos modos diferentes para reproducir discos MP3 y WMA: modo de canción MP3 y WMA (sistema predeterminado) y modo de carpeta MP3 y WMA.
- El modo de canción MP3 y WMA ignora cualquier estructura de carpetas en el disco MP3 y WMA. El reproductor enumera cada canción MP3 y WMA en el disco (indicadas por la extensión de archivo .mp3 o WMA) desde T001 hasta un máximo de T255. Es posible que la cantidad máxima de archivos MP3 y WMA reproducibles sea menor según la estructura del CD y el modelo exacto de la radio.
- El modo de carpeta MP3 y WMA representa una estructura de carpeta que consta de un nivel de carpetas. El reproductor de CD enumera todas las pistas MP3 y WMA en el disco (indicadas por la extensión de archivo .mp3 o WMA) y todas las carpetas que contienen archivos MP3 y WMA, desde F001 (carpeta) T001 (canción) hasta F253 T255.
- La creación de discos con un sólo nivel de carpetas ayuda a la navegación a través de los archivos del disco.

Si está grabando sus propios discos MP3 y WMA, es importante comprender la manera en que el sistema lee las estructuras que crea. Si bien pueden haber varios archivos presentes, (archivos con extensiones distintas a mp3 y WMA), se

reproducirán sólo los archivos con extensión .mp3 y WMA; el sistema ignora otros archivos. Esto le permite usar el mismo disco MP3 y WMA para diversas tareas en la computadora de su trabajo, la computadora de su casa y la del sistema del vehículo.

En el modo de canción, el sistema muestra y reproduce la estructura como si tuviese sólo un nivel (se reproducen todos los archivos .mp3 y WMA, sin importar si se encuentran en una carpeta específica). En el modo de carpeta, el sistema sólo reproduce los archivos .mp3 o WMA en la carpeta actual.

UNIDAD DE AUDIO - VEHÍCULOS CON: AM/FM/ AUX IN/USB/BLUETOOTH

AVISOS



Conducir mientras está distraído puede ocasionar la pérdida de control del vehículo, un choque y lesiones. Le recomendamos enfáticamente que tenga extrema precaución cuando utilice cualquier dispositivo que pudiera distraerlo mientras conduce. Su principal responsabilidad es la operación segura del vehículo. Recomendamos que no se utilice ningún dispositivo portátil al conducir, y se sugiere el uso de sistemas activados por voz cuando sea posible. Asegúrese de conocer todas las leyes locales correspondientes que puedan afectar el uso de dispositivos electrónicos mientras conduce.



Familiarícese con su unidad de audio y funciones de teléfono celular con antelación.

Sistema de audio

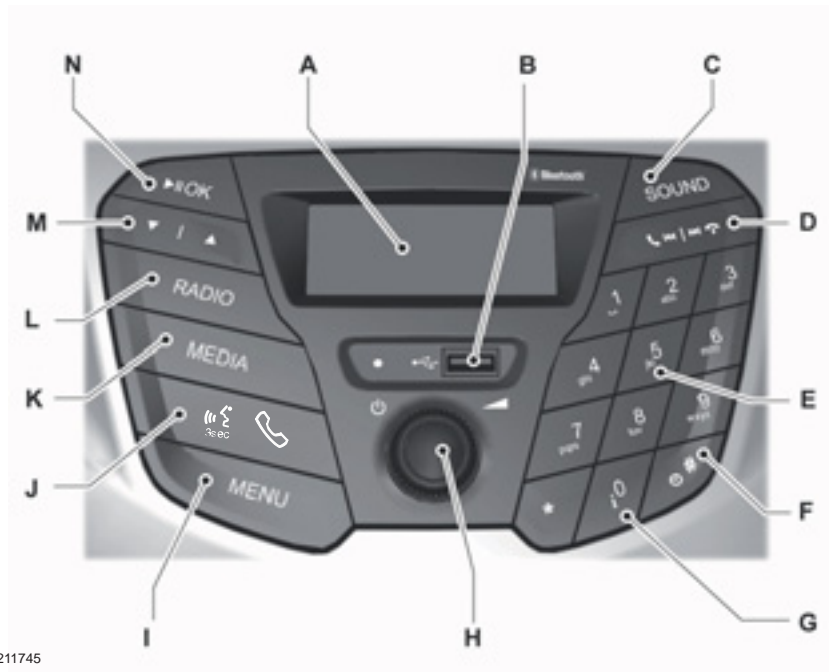

E211745

- A **Pantalla:** muestra el estado del modo actual seleccionado.
- B **Puerto USB:** inserte para reproducir audio de un dispositivo externo compatible o una tarjeta de memoria.
- C **SOUND (sonido):** presione el botón para ajustar la configuración de sonido para graves, agudos, balance y distribución.
- D **Buscar hacia arriba:** presione este botón para ir a la siguiente estación de radio de la banda de frecuencia o a la siguiente pista. **Buscar hacia abajo:** presione este botón para ir hacia abajo a la siguiente estación de radio de la banda de frecuencia o a la pista anterior. En los modos audio Bluetooth y USB, presione los botones para ir a la pista siguiente o anterior.
- D **Marcar y finalizar una llamada:** presione el botón para realizar o finalizar una llamada.

Sistema de audio

- E **Teclado numérico:** presione el botón para volver a sintonizar una estación de radio almacenada previamente. Para guardar una estación favorita, mantenga presionado el botón hasta que vuelva el sonido. En el modo **Teléfono**, presione estas teclas para marcar un número.
- F **Reloj:** presione el botón para seleccionar la configuración del reloj.
- G **Información:** presione el botón para acceder a la información completa si no se puede visualizar en la pantalla.
- H **Encendido, apagado y volumen:** presione el botón para encender o apagar el sistema de audio. Gire el selector para ajustar el volumen.
- I **MENU (menú):** presione el botón para acceder a distintas funciones del sistema de audio, dependiendo del modo en que se encuentre.
- J **Comando de voz y Teléfono:** presione el botón para decirle comandos a su teléfono celular o para acceder a la función Bluetooth del teléfono del sistema al presionar **TELÉFONO** y luego **MENU** (menú). Al presionar varias veces este botón, aparecerá el nombre del teléfono, la intensidad de la señal y el nivel de batería.
- K **MEDIA (Medios):** presione el botón para acceder a la transmisión de audio Bluetooth, reproducción de USB o de entrada auxiliar.
- L **RADIO:** presione el botón para seleccionar diferentes bandas de radio. Presione para cancelar el menú o la navegación por una lista.
- M **Cursor hacia arriba y hacia abajo:** presione un botón para desplazarse por las opciones en pantalla. En el modo radio presione para la sintonización manual.
- N **OK, Reproducir y Pausa:** presione el botón para confirmar las selecciones en pantalla. Presione para reproducir o pausar durante una reproducción con dispositivos externos compatibles.

Botón Sound

Le permite ajustar la configuración de sonido (por ejemplo: graves, agudos, balance y distribución).

1. Presione el botón **MIN**.
2. Utilice los botones de flecha hacia arriba o hacia abajo para seleccionar el nivel deseado.
3. Presione el botón **MIN** para confirmar los nuevos ajustes.

Botón banda de frecuencia

Presione el botón **MIN** para seleccionar una de las bandas de frecuencia disponibles.

Control de sintonización de estaciones

Buscar sintonización

Seleccione una banda de frecuencia y presione uno de los botones de búsqueda. La unidad se detiene en la primera estación de radio que encuentre en la dirección que ha seleccionado.

Sistema de audio

Sintonización manual

Utilice los botones de flecha hacia arriba o hacia abajo para bajar o subir de sintonía en la banda de frecuencias poco a poco o mantenga presionado para avanzar rápidamente, hasta llegar a la estación que desea escuchar.

Botones de estaciones preconfiguradas

Esto le permite almacenar sus estaciones favoritas. Se pueden volver a sintonizar al seleccionar la banda de frecuencias adecuada y presionar uno de los botones de preconfiguración.

1. Seleccione una banda de frecuencias.
2. Sintonice la estación requerida.
3. Mantenga presionado uno de los botones de preconfiguración. Aparecerán una barra de progreso y un mensaje. Cuando la barra de progreso se completa, esto significa que la estación ha sido almacenada. La unidad de audio también se silencia momentáneamente a modo de confirmación.

Puede repetir este proceso en todas las bandas de frecuencia y con todos los botones de preconfiguración.

Teléfono y comando de voz

Nota: Utilizar el sistema cuando el motor no está funcionando, hará que se agote la batería.

Nota: Como no existe un acuerdo común, los fabricantes de teléfonos móviles pueden implementar diversos perfiles en sus dispositivos Bluetooth. Por este motivo, puede haber una incompatibilidad entre el teléfono y el sistema de manos libres, lo que en algunos casos puede degradar significativamente el funcionamiento del sistema. Para evitar esta situación, se deben utilizar únicamente teléfonos recomendados. Para verificar la compatibilidad del teléfono celular, consulte el manual del dispositivo o visite el sitio web regional de Ford.

Esta sección describe las funciones y características del sistema de manos libres del teléfono celular con Bluetooth.

La sección de Bluetooth del teléfono móvil del sistema le permite interactuar con el sistema de audio y con su teléfono móvil. Le permite utilizar el sistema de audio para realizar y recibir llamadas sin tener que sostener su teléfono celular.

El comando de voz permite el acceso a los comandos de reconocimiento de voz en su teléfono celular.

Configuración de Bluetooth

Nota: Se pueden emparejar hasta cinco dispositivos Bluetooth al sistema.

Nota: Si hay una llamada entrante cuando se selecciona el teléfono en uso como el nuevo teléfono activo, la llamada se transfiere al sistema de audio del vehículo.

Nota: Incluso si está conectado al sistema, su teléfono aún se puede utilizar de manera habitual.

Nota: Una llamada se cortará si la unidad de audio se apaga. Si el encendido se apaga, la llamada sigue en curso.

Antes de que pueda utilizar su teléfono celular con el vehículo, este debe emparejar al sistema de audio.

Sistema de audio

Se debe seguir el siguiente procedimiento antes de que se pueda realizar una conexión inicial con un teléfono con Bluetooth.

Es posible que la pantalla de información muestre el nivel de carga de la batería del teléfono celular y la intensidad de la señal.

Uso del dispositivo

1. Presione el botón **PHONE** y luego mantenga oprimido el botón **MENU** para desplazarse hasta que aparezca la pantalla **ADD DEVICE**. Presione el botón **OK**.
2. Seleccione **VIA DEVICE** y presione **OK**.
3. Una vez que se haya seleccionado **VIA DEVICE**, se muestra **FIND FORD BT** en la pantalla de radio.
4. Nótese el número de seis dígitos que se muestra.
5. Busque dispositivos Bluetooth utilizando el teléfono celular. Para obtener más información sobre configuraciones de teléfono, consulte la guía del usuario de su teléfono.
6. Seleccione **FORD BT** (Ford bluetooth) de la lista de dispositivos Bluetooth que encuentre en su teléfono.
7. Verifique si el número que se encuentra en la pantalla de radio coincide con el número en su teléfono y si se le indica, confirme el emparejamiento.
8. Una vez que se haya realizado el emparejamiento de manera exitosa, aparecerá **SET PRIMARY** en la pantalla de radio.
9. Presione el botón **OK** dos veces para confirmar su teléfono como dispositivo principal para todas las conexiones futuras.

10. Así, **LOAD PHONEBK** aparecerá en la unidad de audio. Presione el botón **OK** dos veces para confirmar que el contenido de su agenda será descargado en el sistema.
11. El nombre del dispositivo Bluetooth aparecerá en la unidad de audio.

Cuando mantiene presionado el botón **Voice Pass-Through**, la pantalla muestra el mensaje **VR-APP ACTIV**, suena un tono y puede dar un comando con una voz clara y natural.

Nota: Algunos dispositivos no aceptan este procedimiento de emparejamiento. Si estas instrucciones no funcionan para su dispositivo, siga las instrucciones de uso de la radio.

Uso de la radio

1. Habilite el Bluetooth en su teléfono celular. Para obtener más información sobre configuraciones de teléfono, consulte el guía del usuario de su teléfono.
2. Presione el botón **PHONE** y luego mantenga oprimido el botón **MENU** para desplazarse hasta que aparezca la pantalla **ADD DEVICE**. Presione el botón **OK**.
3. Seleccione **VIA RADIO** y presione **OK**.
4. Una vez que se haya seleccionado **VIA AUDIO**, aparecerá **SEARCHING** en la pantalla de radio.
5. Seleccione el dispositivo Bluetooth deseado de la lista que encontró su unidad de audio y presione **OK**.
6. Escriba cualquier número PIN con 6 dígitos en la radio.
7. Verifique si el número que se encuentra en la pantalla de radio coincide con el número en su teléfono y si se le indica, confirme el emparejamiento.

Sistema de audio

- Una vez que se haya realizado el emparejamiento de manera exitosa, aparecerá **SET PRIMARY** en la pantalla de radio.
- Presione el botón **OK** dos veces para confirmar su teléfono como dispositivo principal para todas las conexiones futuras.
- LOAD PHONEBK** aparecerá luego en la unidad de audio. Presione el botón **OK** dos veces para confirmar que el contenido de su agenda será descargado en el sistema.
- El nombre del dispositivo Bluetooth aparecerá en la unidad de audio.

Descarga de la agenda telefónica

Si su agenda telefónica no se descargó durante la asociación inicial de Bluetooth, siga el siguiente proceso:

- Presione el botón **PHONE** y luego mantenga oprimido el botón **MENU** para desplazarse hasta que aparezca la pantalla **LOAD PHONEBK**.
- Presione el botón **OK**.

Eliminar un dispositivo o teléfono emparejado

Para eliminar un dispositivo emparejado, siga el siguiente proceso:

- Presione el botón **PHONE** y luego mantenga oprimido el botón **MENU** para desplazarse hasta que aparezca la pantalla **DEL DEVICE**.
- Presione el botón **OK**. Aparecerá el nombre del primer dispositivo emparejado. Desplácese al nombre del dispositivo deseado con los botones de flecha hacia arriba o hacia abajo. Seleccione eliminar todos para eliminar todos los dispositivos previamente emparejados.
- Presione el botón **OK** varias veces para desemparejar el dispositivo de su unidad de audio.

Modo de privacidad

Puede transferir una llamada desde el modo manos libres al modo privado durante una llamada activa.

Presione el botón **MENU** hasta que aparezca **PRIVACY**, luego presione el botón **OK** para transferir la llamada. Para volver al modo manos libres, presione el botón de marcación.

Opciones del menú de teléfono

Oprima el botón **PHONE** para seleccionar el modo teléfono. Presione el botón **PHONE** nuevamente para que aparezca información, como el nombre del teléfono, la intensidad de la señal y el nivel de batería.

Una vez que se encuentre en el modo teléfono, presione el botón **MENU** para desplazarse a través de las diferentes opciones:

- Volver a marcar.
- Agenda.

Sistema de audio

- Historial de llamadas.
- Agregar dispositivo.
- Seleccionar dispositivo.
- Configurar como principal.
- Quitar dispositivo.
- Activar y desactivar Bluetooth.
- Cargar agenda.

Presione el botón **OK** para seleccionar la opción deseada y utilice las flechas arriba y hacia abajo para cambiar las características.

Realización y recepción de llamadas

Las llamadas salientes se pueden realizar:

- Ingresar un número utilizando las teclas de la radio.
- Decir un comando para llamar a alguien después de presionar el botón **Voice Pass-Through**.
- Seleccionando un contacto de la agenda telefónica descargada.
- Seleccionando un número o un contacto de su registro desde el historial de llamadas.
- Utilizando el marcado rápido presionando uno de los botones preconfigurados de la radio.
- Utilizando la función de remarcado.
- Utilizando el teléfono celular.

Las llamadas entrantes se pueden responder:

- Presionando el botón de aceptar una llamada en la unidad de audio.
- Utilizando el teléfono celular.

Se pueden rechazar las llamadas con el botón de finalización de llamada o utilizando el teléfono celular directamente.

USB

Nota: *Utilice únicamente con dispositivos compatibles con un dispositivo de almacenamiento masivo USB.*

Nota: *Cambie siempre su unidad de audio a una fuente diferente (por ejemplo la radio) antes de desconectar el dispositivo USB.*

Nota: *No instale o conecte concentradores USB o divisores.*

Nota: *El sistema está diseñado únicamente para reconocer y leer archivos de audio adecuados de un dispositivo USB que coincidan con el tipo de dispositivo de almacenamiento masivo USB o un iPod. No se puede garantizar que todos los dispositivos USB disponibles funcionen con el sistema.*

Nota: *Es posible conectar dispositivos compatibles con un concentrador de conectores USB así como también aquellos que se enchufan directamente en la toma USB (por ejemplo las tarjetas de memoria USB y pen drives).*

Nota: *Es posible que algunos dispositivos USB con un mayor consumo de energía no sean compatibles (por ejemplo algunos discos duros más grandes).*

Nota: *El tiempo de acceso para leer los archivos en un dispositivo externo varían según factores, como la estructura del archivo, el tamaño y el contenido del dispositivo.*

La unidad de audio admite una gama de dispositivos externos. Una vez conectado, es posible controlar el dispositivo externo a través de la unidad de audio.

Cómo operar el dispositivo USB

Nota: *La lectura del USB comenzará automáticamente cuando conecte un dispositivo compatible. Para desactivar esta función, seleccione **AUTOPL** y luego, seleccione **OFF** utilizando la función del menú.*

Sistema de audio

Conecte el dispositivo a la unidad de audio.

Seleccione el dispositivo USB como una fuente de audio presionando el botón **MEDIA** hasta que la pantalla del USB aparezca en la pantalla. Luego de conectar el dispositivo USB por primera vez, la primera pista dentro de la primera carpeta se reproducirá automáticamente. Luego de cambiar la fuente de audio, se recuerda la posición de reproducción en el dispositivo USB.

Presione los botones de búsqueda hacia arriba o abajo para evitar retroceder o avanzar a través las pistas. Manténgalos oprimidos para adelantar o retroceder rápidamente la pista.

iPod

Conecte el iPod a la unidad de audio.

Seleccione el iPod como la fuente de audio presionando varias veces el botón **MEDIA** hasta que aparezca **IPOD** en la pantalla. Luego de conectar el iPod por primera vez, la primera pista dentro de la primera carpeta se reproducirá automáticamente. Luego de cambiar la fuente de audio, se recuerda la posición de reproducción en el iPod.

Presione los botones de búsqueda hacia arriba o abajo para evitar retroceder o avanzar a través las pistas.

Mantenga oprimidos los botones de búsqueda para adelantar o retroceder rápidamente a través del contenido de la pista.

Se pueden controlar varias funciones desde la unidad de audio, que incluyen:

- Selección de la pista siguiente o anterior.
- Búsqueda de pista.
- Reproducción aleatoria.
- Repetir.

Reproducción de audio Bluetooth

Nota: *Asegúrese de que el dispositivo esté emparejado antes de usar esta función.*

Se pueden conectar dispositivos Bluetooth compatibles a la unidad de audio para reproducir con el sistema de audio del vehículo.

Seleccione el dispositivo USB como una fuente de audio presionando varias veces el botón **MEDIA** hasta que aparezca **BT AUDIO** en la pantalla.

La reproducción del dispositivo se puede controlar utilizando los botones de la unidad de audio reproducir, pausa y pista siguiente o anterior.

UNIDAD DE AUDIO - VEHÍCULOS CON: AM/FM/CD/ SYNC

PELIGRO



Conducir mientras está distraído puede ocasionar la pérdida de control del vehículo, un choque y lesiones. Le recomendamos enfáticamente que tenga extrema precaución cuando utilice cualquier dispositivo que pudiera distraerlo mientras conduce. Su principal responsabilidad es la operación segura del vehículo. Recomendamos que no se utilice ningún dispositivo portátil al conducir, y se sugiere el uso de sistemas activados por voz cuando sea posible. Asegúrese de conocer todas las leyes locales correspondientes que puedan afectar el uso de dispositivos electrónicos mientras conduce.

Sistema de audio

Nota: Sobre la unidad, se encuentra una pantalla multifunción integrada. La pantalla muestra información importante sobre el control de su sistema. Además, hay varios íconos ubicados alrededor de la pantalla que se iluminan cuando una función está activa (por ejemplo, CD, radio o Aux.).

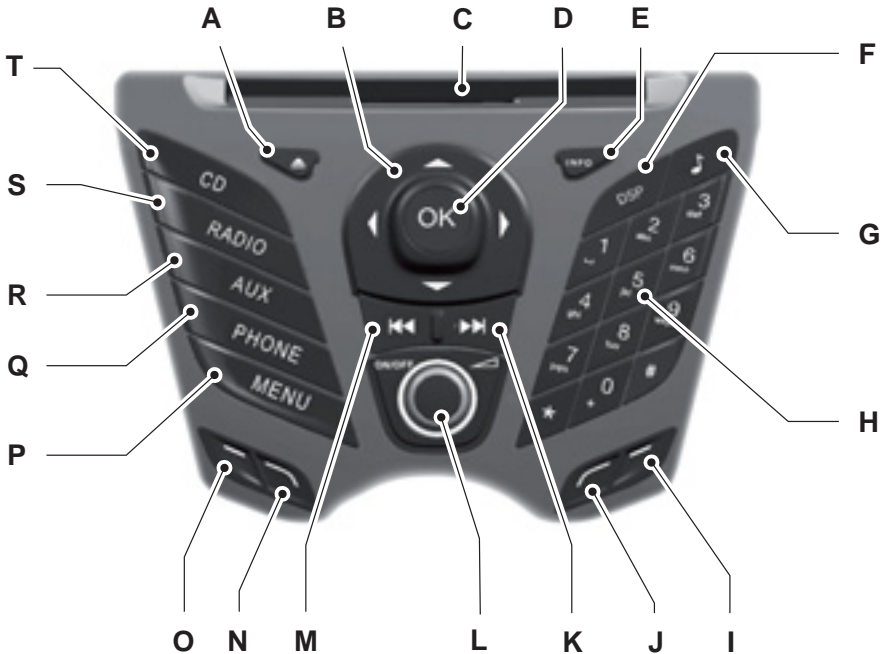

E174695

- A **Expulsar:** presione el botón para expulsar un CD.
- B **Flechas del cursor:** presione un botón para desplazarse por las opciones en pantalla.
- C **Ranura para CD:** lugar donde se inserta un CD.
- D **OK:** presione el botón para confirmar las selecciones en pantalla.
- E **INFO:** presione el botón para acceder a información de radio, CD, USB y iPod.
- F **DSP:** Presione el botón para acceder a la configuración del ecualizador.

Sistema de audio

- G **Sound:** (Sonido) Presione el botón para ajustar la configuración de sonido para graves, agudos, balance y distribución.
- H **Teclado numérico:** presione el botón para volver a sintonizar una estación de radio almacenada previamente. Para guardar una estación favorita, mantenga presionado el botón hasta que vuelva el sonido. En el modo **PHONE**, presione estas teclas para marcar un número.
- I **Botón de función 4:** presione el botón para seleccionar diferentes funciones del sistema de audio, según el modo en que se encuentre (por ejemplo, radio o CD).
- J **Botón de función 3:** presione el botón para seleccionar diferentes funciones del sistema de audio, según el modo en que se encuentre (por ejemplo, radio o CD).
- K **Buscar hacia arriba:** presione el botón para ir a la siguiente estación de radio de la banda de frecuencia o a la siguiente pista en un CD.
- L **Encendido, apagado y volumen:** presione el botón para encender o apagar el sistema de audio. Gire el selector para ajustar el volumen.
- M **Buscar hacia abajo:** presione el botón para ir hacia abajo a la siguiente estación de radio de la banda de frecuencia o a la pista anterior del CD.
- N **Botón de función 2:** presione el botón para seleccionar diferentes funciones del sistema de audio, según el modo en que se encuentre (por ejemplo, radio o CD).
- O **Botón de función 1:** presione el botón para seleccionar diferentes funciones del sistema de audio, según el modo en que se encuentre (por ejemplo, radio o CD).
- P **MENU:** presione el botón para acceder a distintas funciones del sistema de audio.
- Q **PHONE:** (TELÉFONO) Presione el botón para acceder a la función de teléfono del sistema SYNC, para ello, presione PHONE (TELÉFONO). Para obtener más información, consulte el Manual de uso del sistema SYNC.
- R **AUX:** Presione el botón para acceder al audio AUX, USB y bluetooth; además, puede cancelar la navegación por un menú o una lista.
- S **RADIO:** presione el botón para seleccionar distintas bandas de radiofrecuencia; también le permite cancelar la navegación por un menú o una lista.
- T **CD:** presione el botón para cambiar la fuente a CD; además, le permite cancelar la navegación por un menú o una lista.

Sistema de audio

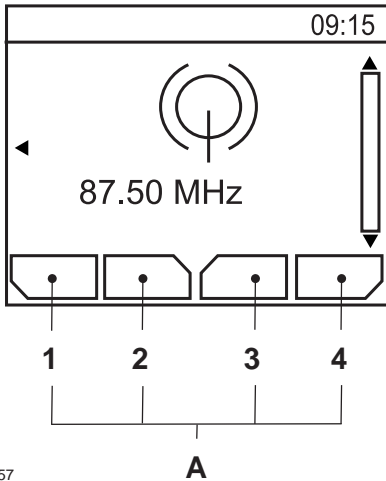

E104157

A Descripción de los botones de función 1 a 4

Los botones de función 1 a 4 dependen del contexto y cambian según el modo actual de la unidad. La descripción de la función actual se muestra en la pantalla.

Botón Sound

Le permite ajustar la configuración de sonido (p. ej., graves, medios y agudos).

1. Presione el botón Sound.
2. Utilice los botones de flecha hacia arriba o hacia abajo para seleccionar la opción deseada.
3. Utilice las flechas izquierda y derecha para realizar el ajuste necesario. La pantalla indica el nivel seleccionado.
4. Presione el botón **OK** para confirmar los nuevos ajustes.

Botón banda de frecuencia

Presione el botón **RADIO** para seleccionar una de las bandas de frecuencia disponibles.

Puede utilizar el selector para volver a la recepción de radio después de haber estado escuchando otra fuente.

También puede oprimir el botón de flecha izquierda para ver las bandas de frecuencia disponibles. Desplácese a la banda de frecuencia deseada y presione **OK**.

Control de sintonización de estaciones

Buscar sintonización

Seleccione una banda de frecuencia y presione uno de los botones de búsqueda. La unidad se detendrá en la primera estación de radio que encuentre en la dirección que ha seleccionado.

Sintonización manual

1. Presione el **botón de función 2**.
2. Utilice los botones de flechas izquierda y derecha para bajar o subir de sintonía en la banda de frecuencias poco a poco, o mantenga presionado para avanzar rápidamente, hasta llegar a la estación que desea escuchar.
3. Presione **OK** para continuar escuchando una estación.

Botones de estaciones preconfiguradas

Esta función le permite almacenar sus estaciones favoritas. Para volver a sintonizarlas, seleccione la banda de frecuencias adecuada y presione uno de los botones de preconfiguración.

1. Seleccione una banda de frecuencias.
2. Sintonice la estación requerida.

Sistema de audio

- Mantenga presionado uno de los botones de preconfiguración. Aparecerán una barra de progreso y un mensaje. Cuando la barra de progreso se completa, esto significa que la estación ha sido almacenada. La unidad de audio también se silenciará momentáneamente a modo de confirmación.

Puede repetir este proceso en todas las bandas de frecuencia y con todos los botones de preconfiguración.

Control de almacenamiento automático

Nota: Esta función le permite almacenar un máximo de 10 de las señales más potentes disponibles, ya sea de una banda de frecuencias AM o FM, y sobrescribir las estaciones almacenadas previamente. También puede almacenar estaciones manualmente de la misma manera que las otras bandas de frecuencias.

- Mantenga presionado el botón **RADIO**.
- Cuando la búsqueda se completa, el sonido se restablece y las señales más potentes se almacenan en las opciones de almacenamiento automático preconfiguradas.
- También puede seleccionar la misma función si presiona el botón **RADIO** y selecciona **AST**.

Control automático de volumen

Cuando se encuentra disponible, el control automático de volumen ajusta el nivel de volumen para compensar el ruido causado por el motor y la velocidad.

- Oprima el botón **MENU** y seleccione **AJUSTES DE AUDIO**.
- Seleccione **VOLUMEN ADAPTATIVO**.
- Use el botón de flecha izquierda o derecha para ajustar la configuración.

- Presione el botón **OK** para confirmar su selección.
- Presione el botón **MENU** para regresar.

LECTOR DE CD (Si está equipado)

Reproducción de disco compacto

Nota: Durante la reproducción, la pantalla muestra el disco, la pista y el tiempo que ha transcurrido desde el inicio de la pista.

Durante la recepción de radio, presione **CD** una vez para iniciar la reproducción de CD.

Luego de cargar un disco, la reproducción se inicia inmediatamente.

Selección de pista

- Presione el botón de búsqueda hacia atrás para volver a reproducir la pista actual. Si lo presionó dentro de los dos segundos desde el inicio de la pista, se reproducirá la pista anterior.
- Presione los botones de flecha hacia arriba o hacia abajo para seleccionar la pista deseada y luego presione **OK**.

Puede seleccionar una pista con el teclado numérico. Marque el número completo de la pista (por ejemplo, el 1 y el 2 para la pista 12) o marque el número y presione directamente **OK**.

Adelantar y retroceder rápidamente

Mantenga presionados los botones de búsqueda hacia arriba o hacia abajo para avanzar o retroceder en las pistas del disco.

Reproducción aleatoria

La reproducción aleatoria reproduce las pistas del CD al azar. Presione el botón de función 2.

Sistema de audio

Nota: Cuando reproduce un CD de MP3, puede hacer que el sistema reproduzca de manera aleatoria las pistas de todo el CD o de la carpeta actual. Estas opciones se verán al presionar el botón de función 2.

Utilice los botones de búsqueda hacia arriba o hacia abajo para seleccionar la próxima pista de orden aleatorio, si lo desea.

Repetición de pistas de disco compacto

Presione el botón de función 1.

Nota: Cuando reproduce un CD de MP3 o WMA, puede hacer que el sistema repita la pista actual o todas las pistas de la carpeta actual. Estas opciones se verán al presionar el botón de función 1.

Exploración de pistas de disco compacto

Presione el botón de función 3.

Nota: Cuando reproduce un CD de MP3, puede hacer que el sistema reproduzca de manera aleatoria las pistas de todo el CD o de la carpeta actual. Estas opciones se verán al presionar el botón de función 3.

Reproducción de archivo MP3 y WMA

MP3 (MPEG 1 Audio Layer-3) o WMA (Windows media audio) es una tecnología estándar y es el formato para comprimir datos de audio. Esto permite un uso más eficaz de los medios.

Puede reproducir archivos de MP3 grabados en formatos de CD-ROM, CD-R y CD-RW. El disco debe encontrarse en formato de nivel 1 o 2 de ISO 9660, o en el formato de extensión Joliet o Romeo. También puede usar un disco grabado en sesión múltiple.

Formato ISO 9660

Este es el estándar internacional más frecuente para el formato lógico de archivos y carpetas de un CD-ROM.

Hay varios niveles de especificación. En el nivel 1, los nombres de los archivos deben estar en formato 8.3 (hasta ocho caracteres en el nombre y hasta tres caracteres en la extensión MP3 y WMA) en letras mayúsculas.

Los nombres de las carpetas no pueden superar los ocho caracteres. No puede haber más de ocho niveles de carpeta (en árboles). Las especificaciones de nivel 2 permiten nombres de hasta 31 caracteres.

Cada carpeta puede tener hasta ocho árboles.

Tenga en cuenta estas restricciones para Joliet o Romeo en el formato de extensión cuando configure su software de grabación de CD.

Sesión múltiple

Este método de grabación permite agregar datos con el método Track-at-once (una pista a la vez).

Los CD convencionales comienzan en un área de control de CD denominada conducción de entrada y finalizan en un área denominada conducción de salida. Un CD de sesión múltiple es un CD que tiene varias sesiones, en las que cada segmento, desde la conducción de entrada hasta la de salida, se considera como una única sesión.

CD-Extra: formato que graba audio (datos de CD de audio) como pistas en la sesión 1 y datos como pistas en la sesión 2.

CD Mixto: en este formato, los datos se graban como pista 1 y el audio (datos de CD de audio) se graba como pista 2.

Sistema de audio

Formatos de archivo

Es posible que los nombres de carpetas o de archivos no se muestren correctamente cuando el formato no sea de nivel 1 o 2 de ISO 9660.

Cuando nombre el archivo, asegúrese de agregar la extensión de archivo MP3 o WMA en ese nombre.

Si agrega la extensión MP3 o WMA a un archivo con otro formato, la unidad no podrá reconocerlo correctamente y generará un ruido aleatorio que podría dañar los altavoces.

Los discos siguientes demorarán más tiempo en iniciar la reproducción.

- Un disco grabado con una estructura de árbol compleja.
- Un disco grabado en sesión múltiple.
- Un disco sin finalizar, en el que puede agregarse más datos.

Reproducción de un disco de sesión múltiple

Cuando la primera pista de la primera sesión consta únicamente de datos de CD de audio, se reproducen los datos de CD de audio de la primera sesión. En los datos de CD que no son de audio, se muestra la información de archivo del MP3 o WMA (como el número de pista y la duración) sin sonido.

Cuando la primera pista de la primera sesión no consta de datos de CD de audio:

- Si hay un archivo de MP3 o WMA en el disco, el sistema saltea ese archivo y otros datos. Los datos de CD de audio no se reconocen.
- Si no hay un archivo de MP3 o WMA en el disco, no se reproducirá nada. Los datos de CD de audio no se reconocen.

Orden de reproducción de archivos MP3 y WMA

El orden de reproducción de las carpetas y los archivos son los siguientes.

Nota: *El sistema saltea toda carpeta que no incluya un archivo MP3 o WMA.*

Para especificar un orden de reproducción deseado antes del nombre de carpeta o de archivo, ingrese el orden en números (por ejemplo, 01 o 02) y luego grabe los contenidos en un disco. El orden difiere según el software de grabación.

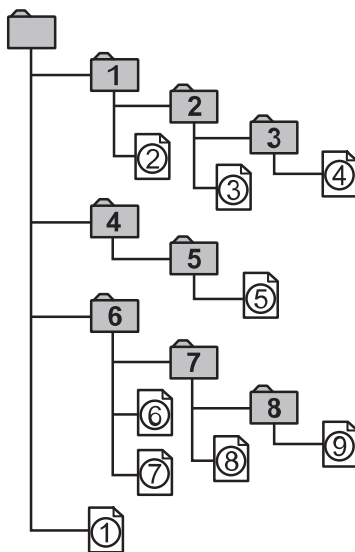

E104206

ID3 Tag Versión 2

Cuando se reproduce un archivo de MP3 o WMA con una etiqueta, sucede lo siguiente:

Sistema de audio

- Cuando se saltea una parte de la etiqueta (al comienzo de la pista) no hay salida de audio. Los tiempos de salteo cambian según la capacidad de la etiqueta. Ejemplo: en 64 kbytes, es de aproximadamente 2 segundos (con RealJukebox).
- El tiempo transcurrido de reproducción se muestra cuando el salto de una parte de la etiqueta no es exacto. En los archivos de MP3 con una velocidad de transferencia que no sea de 128 kbps, el tiempo no se muestra con exactitud durante la reproducción.
- Cuando se crea un archivo de MP3 con un software de conversión de MP3 (como RealJukebox, marca registrada de RealNetworks Inc.), la etiqueta se genera automáticamente.

Navegación de MP3 o WMA

Puede grabar las pistas de MP3 en un CD de diversas maneras. Puede ubicarlas en el directorio raíz como un CD de audio convencional o en carpetas que representen categorías, como álbum, artista o género.

La secuencia de reproducción normal en CD con múltiples carpetas es la siguiente:

- Primero se reproducen las pistas de la raíz (nivel superior).
- Luego se reproducen las pistas de cualquier carpeta de la raíz.
- Luego, se avanza a la segunda carpeta, y así sucesivamente.

Para ir a una pista:

1. Presione los botones de flecha hacia arriba o hacia abajo para ingresar a la lista de pistas.
2. Navegue en el orden jerárquico con los botones de flecha para seleccionar otra carpeta o archivo de pista.
3. Presione **OK** para seleccionar la pista resaltada.

Opciones de visualización de MP3 y WMA

Cuando reproduce un disco de MP3 o WMA, se puede mostrar información codificada en cada pista. Podrá ver información como:

- Nombre del archivo.
- Nombre de la carpeta.
- Información ID3, que puede ser el nombre del álbum o del artista.

La unidad generalmente muestra el nombre del archivo en reproducción. Para seleccionar otro tipo de información, presione **INFO** varias veces hasta que aparezca el ítem deseado en la pantalla.

Nota: Si la información ID3 seleccionada no está disponible, la **ETIQUETA MP3** o **WMA** no aparece en la pantalla.

Opciones de visualización de texto de CD

Cuando reproduce un disco de audio con texto de CD, se puede visualizar información limitada que está codificada en cada pista. Podrá ver información como:

- Nombre del disco.
- Nombre del artista.
- Nombre de la pista.

Nota: Puede seleccionar estas opciones de visualización del mismo modo que con MP3. Si no hay información codificada, en la pantalla aparece **NO DISC NAME** (sin nombre de disco) o **NO TRACK NAME** (sin nombre de pista).

Finalización de reproducción de disco compacto

Para restablecer la recepción de radio en todas las unidades, presione **RADIO**.

Nota: El CD no se expulsa. El disco se pausa cuando se restablece la recepción de radio.

Sistema de audio

Para volver a reproducir el CD, presione nuevamente **CD**.

CONECTOR DE ENTRADA DE AUDIO (Si está equipado)

AVISOS



Las distracciones al conducir pueden causar la pérdida de control del vehículo, un accidente y lesiones.

Recomendamos enfáticamente que extreme las medidas de precaución cuando utilice cualquier dispositivo o característica que pudiera distraerlo mientras conduce. Su principal responsabilidad es la operación segura del vehículo. No recomendamos el uso de dispositivos portátiles mientras maneja y se sugiere el uso de sistemas operados por voz cuando sea posible. Asegúrese de conocer todas las leyes locales correspondientes que puedan afectar el uso de dispositivos electrónicos mientras conduce.



Por motivos de seguridad, no conecte ni ajuste la configuración de su reproductor de música portátil mientras el vehículo esté en movimiento.



Cuando el vehículo esté en movimiento, guarde el reproductor de música portátil en un lugar seguro; por ejemplo, en la consola central o en la guantera. Los objetos sólidos podrían convertirse en proyectiles en un choque o en una frenada brusca, lo que aumenta el riesgo de sufrir lesiones graves. El alargue para audio debe ser lo suficientemente largo como para poder guardar el reproductor de música portátil de forma segura mientras el vehículo está en movimiento.

La entrada auxiliar permite conectar y reproducir música desde el reproductor de música portátil a través de los parlantes del vehículo. Puede usar cualquier reproductor de música portátil que esté diseñado para ser usado con auriculares. El alargue para audio debe tener conectores macho de un octavo de pulgada (tres milímetros y medio) en cada extremo.

1. Asegúrese de que el vehículo no esté en movimiento. Apague la radio y el reproductor de música portátil.
2. Enchufe el alargue para audio del reproductor de música portátil a la entrada auxiliar.
3. Encienda la radio. Seleccione una emisora FM sintonizada o un CD.
4. Ajuste el volumen a su gusto.
5. Encienda el reproductor de música portátil y ajuste el volumen a la mitad del nivel máximo.
6. Presione **AUX** hasta que **LINE** o **LINE IN** aparezca en la pantalla. Debería poder escuchar la música de su dispositivo aunque el volumen esté bajo.
7. Ajuste el volumen del reproductor de música portátil hasta que alcance al mismo volumen que la emisora FM o el CD. Para realizar esta acción, alterne entre los controles AUX y FM o CD.

Sistema de audio

Tipo 1



E192290

Tipo 2



E192289

PUERTO USB



E208248

El puerto USB le permite cargar dispositivos (en caso de ser compatible). Véase **Consola central** (página 70).

DIAGNÓSTICO DE FALLAS DEL SISTEMA DE AUDIO

Pantalla de la unidad de audio	Rectificación
Revise CD	Mensaje de error general para condiciones de falla de CD; por ejemplo, que no se puede leer el CD, se insertó CD de datos, etc. Asegúrese de que el disco se haya cargado correctamente. Limpie y vuelva a intentar, o reemplace el disco con un disco de música conocido. Si el error persiste, póngase en contacto con un Concesionario Ford.
Falla en la unidad	Mensaje de error general para condiciones de falla de CD. Por ejemplo, una falla del mecanismo.
Alta temp.unidad CD	Temperatura ambiente demasiado elevada – la unidad no funcionará hasta que se enfríe.

Índice alfabético

A	
A/C	
Véase: Climatización.....	60
ABS	
Véase: Frenos.....	82
Accesorios	
Véase: Recomendación de las piezas de repuesto.....	8
Acerca de este manual.....	5
Airbags del conductor y del acompañante.....	26
Ajustes apropiados para la posición del conductor y del acompañante.....	26
Niños y airbags.....	26
Airbags - Reciclaje.....	28
Aire acondicionado	
Véase: Climatización.....	60
Ajuste de la altura de los cinturones de seguridad.....	23
Ajuste del volante.....	38
Alarma	
Véase: Alarma antirrobo.....	36
Alarma antirrobo.....	36
Activación de la alarma.....	37
Desactivación de la alarma.....	37
Disparo de la alarma.....	37
Protección total y parcial.....	37
Sistema de alarma.....	36
Guardado del vehículo.....	124
Batería.....	125
Carrocería.....	124
Frenos.....	125
Información general.....	124
Motor.....	124
Neumáticos.....	125
Otras precauciones.....	125
Retiro del vehículo.....	125
Sistema de combustible.....	125
Sistema de refrigeración.....	125
Alzacristales eléctricos - Vehículos con: Descenso y ascenso de un solo toque de la ventanilla del conductor.....	45
Ascenso de un solo toque.....	45
Descenso de un solo toque.....	45
Función de rebote.....	45
Traba de ventanilla.....	45
Apertura y cierre del capó.....	105
Apertura del capó.....	105
Cierre del capó.....	105
Apoyacabezas.....	65
Ajuste del apoyacabeza.....	66
Arandelas	
Véase: Limpiaparabrisas y lavaparabrisas.....	40
Arranque con cables de emergencia.....	93
Arranque con cables pasacorrente.....	94
Conexión de los cables pasacorrente.....	94
Preparación del vehículo.....	93
Retiro de los cables pasacorrente.....	94
Arranque de un motor Nafta.....	72
El motor no arranca.....	73
Motor ahogado.....	73
Motor frío o caliente.....	73
Velocidad al ralentí después del arranque.....	73
Arranque y parada del motor.....	72
Información general.....	72
Asientos.....	65
Asientos de ajuste manual.....	67
Ajuste de la altura del asiento del conductor.....	67
Ajuste de reclinación.....	67
Avance y retroceso del asiento.....	67
Asientos traseros.....	68
Abatimiento del respaldo.....	68
Rebatimiento del respaldo.....	68
Asistencia de arranque en pendientes.....	81
Uso del sistema de arranque asistido en pendientes.....	81
Ayudas a la conducción.....	86
B	
Bajo el capó - Vista de conjunto - 1.5L.....	106
Bajo nivel de combustible.....	75
Batería	
Véase: Cambio de la batería de 12 V.....	110
Bloqueo y desbloqueo.....	32
Baúl.....	34
Control remoto.....	32

Índice alfabético

Economizador de batería.....	34	Tuercas de rueda.....	128
Entrada encendida.....	33	Vehículos con rueda de auxilio.....	128
Función de bloqueo automático de los seguros.....	33	Capacidades y especificaciones.....	144
Rebloqueo automático de los seguros.....	33	Carga de combustible.....	76
Salida encendida.....	34	Tapa del depósito de combustible.....	76
Seguros eléctricos de las puertas.....	32	Tapón del depósito de combustible.....	76
C			
Caja de cambios.....	80	Catalizador.....	75
Caja de cambios manual.....	80	Conducción con convertidor catalítico.....	76
Estacionamiento del vehículo.....	81	Centro de mensajes	
Marcha atrás.....	80	Véase: Pantallas informativas.....	53
Uso del embrague.....	80	Cinturones de seguridad.....	22
Velocidades de cambio recomendadas.....	80	Climatización.....	60
Calefacción		Funcionamiento.....	60
Véase: Climatización.....	60	Climatización manual.....	61
Calidad del combustible.....	75	Combustible y carga de combustible.....	74
Cambio de fusibles.....	102	Compartimentos guardaobjetos.....	70
Fusibles.....	102	Comprobación del aceite de motor.....	107
Cambio de la batería de 12 V.....	110	Consumo de aceite.....	108
Cambio de lámparas - 5-Puertas.....	113	Filtro de aceite.....	108
Faro.....	114	Rellenado.....	107
Faros antiniebla delanteros.....	115	Revisión del nivel de aceite.....	107
Lámparas de lectura.....	116	Comprobación de las escobillas del limpiaparabrisas.....	112
Luces traseras.....	115	Comprobación del fluido del lavaparabrisas.....	110
Luz de freno montada en alto central.....	116	Comprobación del líquido de frenos y embrague.....	109
Luz de la patente.....	116	Comprobación del líquido refrigerante de motor.....	108
Luz del baúl, del piso y de la puerta levadiza.....	117	Comprobación del líquido refrigerante de motor.....	108
Luz interior.....	116	Reposición de líquido refrigerante del motor.....	108
Cambio de las escobillas de los limpiaparabrisas.....	112	Computadora de abordó.....	58
Escobillas del limpiaparabrisas.....	112	Tipo 1.....	58
Cambio del filtro de aire del motor.....	118	Tipo 2.....	58
Cambio de una rueda.....	128	Conducción económica.....	90
Cómo quitar una rueda de carretera.....	132	Conducción por agua.....	91
Desmontaje de la tapa de la rueda.....	131	Conector de entrada de audio.....	162
Ensamblaje de la llave de cruz.....	131	Consejos para conducir con frenos antibloqueo.....	82
Crique del vehículo.....	128	Consola central.....	70
Instalación de una rueda de carretera.....	133	Cesta de almacenamiento.....	70
Puntos de apoyo para el crique y puntos de elevación.....	130	Compartimento de seguridad.....	70
		My Ford Dock.....	70

Índice alfabético

Consumo de combustible.....77	Espejos retrovisores exteriores
Cálculo del consumo de combustible.....77	manuales.....47
Llenado del tanque.....77	Espejos
Control de estabilidad.....85	Véase: Ventanillas y espejos
Funcionamiento.....85	retrovisores.....45
Control de la iluminación.....42	F
Destello manual de los faros.....42	Faros antiniebla delanteros.....43
Luces altas.....42	Faros antiniebla delanteros
Luces de estacionamiento.....42	Véase: Faros antiniebla delanteros.....43
Posiciones del control de iluminación.....42	Filtro de aire
Control de tracción.....84	Véase: Cambio del filtro de aire del
Funcionamiento.....84	motor.....118
Control por voz.....39	Filtro de polen.....64
Cuadro de instrumentos.....48	Freno de estacionamiento.....82
Medidor de combustible.....48	Freno de estacionamiento
Pantalla de información.....48	Véase: Freno de estacionamiento.....82
Tacómetro.....48	Frenos.....82
Velocidad máxima del motor.....49	Información general.....82
Cubierta del baúl - 5-Puertas.....87	Fusibles y relés.....96
Remoción de la cubierta.....87	G
Cubrealfombras del piso.....91	Glosario de símbolos.....5
Cuidado de los neumáticos.....127	Grabación de datos de eventos
Riesgos en la ruta.....127	Véase: Grabación de datos.....7
Cuidados del vehículo.....120	Grabación de datos.....7
D	Guía rápida.....10
Datos técnicos motor.....137	H
Desempañador de parabrisas y	Historial de manejo del ABS
luneta.....63	Véase: Consejos para conducir con frenos
Luneta térmica.....64	antibloqueo.....82
Diagnóstico de fallas del sistema de	Hojas del limpiador
audio.....163	Véase: Comprobación de las escobillas del
Dimensiones del vehículo -	limpiaparabrisas.....112
5-Puertas.....140	I
Dirección.....86	Iluminación.....42
Dirección asistida eléctrica.....86	Indicadores y luces de advertencia.....49
E	Asistencia de arranque en pendientes.....52
Emergencias en el camino.....93	Control de tracción y de estabilidad
Equipo de comunicación móvil.....8	apagado.....52
Especificaciones técnicas	Dirección asistida.....52
Véase: Capacidades y especificaciones.....137	
Espejo retrovisor interior.....47	
Espejos retrovisores exteriores.....46	
Espejos plegables.....46	

Índice alfabético

Indicador de advertencia de las luces altas.....	51
Indicador de cambio.....	52
Indicador de faro.....	51
Indicador del calentador del combustible.....	51
Indicador del control de tracción y de estabilidad.....	52
Indicador de los faros antiniebla delanteros.....	51
Luces de advertencia del motor.....	50
Luces direccionales.....	50
Luz de advertencia de la batería.....	49
Luz de advertencia del aceite del motor.....	50
Luz de advertencia del airbag delantero.....	51
Luz de advertencia de la temperatura del refrigerante del motor.....	50
Luz de advertencia del sistema de frenos.....	49
Luz de advertencia del sistema de frenos antibloqueo.....	49
Luz de advertencia de nivel bajo de combustible.....	51
Luz de advertencia de puerta abierta.....	50
Luz indicadora de mal funcionamiento.....	51
Luz indicadora de mantenimiento programado.....	51
Información general del control de la climatización interior.....	62
Calefacción rápida del interior.....	63
Configuración recomendada de la calefacción.....	63
Configuración recomendada del enfriamiento.....	63
Consejos generales.....	62
Desempañado de las ventanas laterales en climas fríos.....	63
Enfriamiento rápido del interior.....	63
Rendimiento del enfriamiento máximo en las posiciones de panel de instrumentos o panel de instrumentos y espacio para los pies.....	63
Información general sobre radiofrecuencias.....	29
Inmovilizador del motor Véase: Sistema pasivo antirrobo.....	36
Instalación de los sistemas de seguridad para niños.....	15
Asientos auxiliares.....	16
Asientos para niños en función de su masa corporal.....	15
Colocación de asiento para niños con correa superior.....	17
Puntos de anclaje de correa superior, 5 puertas.....	17
Puntos de anclaje ISOFIX.....	17
Intermitentes.....	43
Interruptor de encendido.....	72
Interruptor de encendido Véase: Interruptor de encendido.....	72
Introducción.....	5
L	
Lavado Véase: Limpieza del exterior del vehículo.....	120
Lavaparabrisas.....	40
Lector de CD.....	158
Adelantar y retroceder rápidamente.....	158
Exploración de pistas de disco compacto.....	159
Finalización de reproducción de disco compacto.....	161
Opciones de visualización de MP3 y WMA.....	161
Opciones de visualización de texto de CD.....	161
Repetición de pistas de disco compacto.....	159
Reproducción aleatoria.....	158
Reproducción de archivo MP3 y WMA.....	159
Reproducción de disco compacto.....	158
Selección de pista.....	158
Limpialuneta y lavaluneta.....	41
Barrido intermitente.....	41
Lavaparabrisas de la luneta trasera.....	41
Limpieza con marcha atrás.....	41
Limpiaparabrisas.....	40
Barrido intermitente.....	40
Limpiaparabrisas y lavaparabrisas.....	40
Limpieza de las llantas de aleación.....	123

Índice alfabético

Limpieza del exterior del vehículo.....	120
Limpieza de franjas o gráficos.....	120
Limpieza de la luneta trasera.....	120
Limpieza de las molduras cromadas.....	120
Limpieza de los faros.....	120
Preservación de la pintura de la carrocería.....	120
Limpieza del interior.....	121
Cinturones de seguridad.....	122
Compartimentos de almacenamiento, posavasos y ceniceros.....	123
Interiores de cuero.....	122
Microfibra de gamuza.....	122
Pantallas del tablero de instrumentos, pantallas LCD y pantallas de radio.....	123
Tela, alfombras, asientos de tela, techos interiores y alfombras de piso.....	122
Luneta trasera.....	123
Limpieza del motor.....	121
Llantas y neumáticos.....	127
Especificaciones técnicas.....	134
Información general.....	127
Llaves y mandos a distancia.....	29
Localización de la caja de fusibles.....	96
Caja de fusibles de la batería.....	96
Caja de fusibles del compartimento del motor.....	96
Caja de fusibles del habitáculo.....	96
Luces con retardo de seguridad.....	43
Luces interiores.....	43
Luces de lectura.....	44
Luz de cortesía.....	43
Luces intermitentes de emergencia.....	93
Luz de aviso del cinturón de seguridad y señal acústica.....	24
Condiciones de funcionamiento.....	24
M	
Mando a distancia.....	29
Activación de la alarma de emergencia.....	31
Cambio de la pila.....	29
Localizador del vehículo.....	30
Transmisores integrados a la llave.....	29
Mando del sistema de audio.....	38
Mantenimiento.....	104
Información general.....	104
Matafuegos.....	93
Modo correcto de sentarse.....	65
Modo de abrocharse los cinturones de seguridad.....	22
Uso de los cinturones de seguridad durante el embarazo.....	23
N	
Neumáticos	
Véase: Llantas y neumáticos.....	127
Número de identificación del vehículo.....	142
Número del motor - 1.5L.....	143
P	
Pantallas informativas.....	53
Información general.....	53
PATS	
Véase: Sistema pasivo antirrobo.....	36
Pequeñas reparaciones de la pintura.....	123
Pesos.....	139
Portabotellas.....	71
Portón trasero manual.....	34
Apertura y cierre de la puerta levadiza.....	35
Portón trasero	
Véase: Portón trasero manual.....	34
Posavasos.....	70
Posicionamiento del sistema de seguridad para niños.....	18
Precauciones con bajas temperaturas.....	91
Precauciones de seguridad.....	74
Precauto USB.....	163
R	
Recomendación de las piezas de repuesto.....	8
Garantía de las piezas de repuesto.....	8
Mantenimiento programado y reparaciones mecánicas.....	8
Recomendaciones para la conducción.....	90

Índice alfabético

Recordatorio de cinturones de seguridad.....	24
Desactivación del recordatorio de cinturón de seguridad.....	24
Reemplazo de una llave extraviada o un mando a distancia.....	31
Rejillas de ventilación.....	60
Difusores de aire centrales.....	60
Difusores de aire laterales.....	60
Rejillas de ventilación Véase: Rejillas de ventilación.....	60
Relaciones de transmisión - 1.5L.....	138
Reloj - Vehículos con: Sistema de audio.....	57
Ajuste de la fecha.....	57
Ajuste del reloj.....	57
Modo 24 horas.....	57
Reloj - Vehículos sin: Sistema de audio.....	57
Ajuste del reloj en el cuadro de instrumentos.....	57
Remolque con grúa Véase: Transporte del vehículo.....	88
Remolque del vehículo sobre las cuatro ruedas.....	88
Todos los vehículos.....	88
Remolque.....	88
Revisión del aceite Véase: Comprobación del aceite de motor.....	107
Rodaje inicial.....	90
Frenos y embrague.....	90
Motor.....	90
Neumáticos.....	90
Rodaje inicial Véase: Rodaje inicial.....	90

S

Seguridad para niños.....	15
Seguridad.....	36
Seguros eléctricos de las puertas Véase: Bloqueo y desbloqueo.....	32
Seguros para niños.....	21
Lado derecho.....	21
Lado izquierdo.....	21
Sensores de colisión y testigo del airbag.....	27

Señales acústicas de aviso e indicadores.....	52
Faros encendidos.....	52
Puerta mal cerrada.....	52
Sistema de alerta postcolisión.....	95
Sistema de audio.....	146
Información general.....	146
Sistema de control de emisiones.....	78
Diagnóstico a bordo (EOBD).....	79
Sistema de lavado de autos Véase: Limpieza del exterior del vehículo.....	120
Sistema de seguridad pasivo.....	25
Funcionamiento.....	25
Sistema pasivo antirrobo.....	36
SecuriLock®.....	36
Sistemas de bloqueo de puertas.....	32

T

Tabla de especificaciones de las lámparas.....	117
Tabla de especificaciones de los fusibles.....	96
Caja de fusibles de la batería.....	102
Caja de fusibles del compartimento del motor.....	97
Caja de fusibles del habitáculo.....	100
Tomacorrientes auxiliares.....	69
Ubicación.....	69
Traba del capó Véase: Apertura y cierre del capó.....	105
Transporte de carga.....	87
Información general.....	87
Transporte del vehículo.....	88
Triángulo reflectante de emergencia.....	93
Tuercas de las ruedas Véase: Cambio de una rueda.....	128
Tuercas de rueda Véase: Cambio de una rueda.....	128

U

Unidad de audio - Vehículos con: AM/FM/Aux In/USB/Bluetooth.....	147
Botón banda de frecuencia.....	149

Índice alfabético

Botones de estaciones preconfiguradas.....	150	Vista general exterior de la parte trasera - 5-Puertas.....	11
Botón Sound.....	149	Volante.....	38
Control de sintonización de estaciones.....	149		
iPod.....	154		
Opciones del menú de teléfono.....	152		
Realización y recepción de llamadas.....	153		
Reproducción de audio Bluetooth.....	154		
Teléfono y comando de voz.....	150		
USB.....	153		
Unidad de audio - Vehículos con: AM/ FM/CD/SYNC.....	154		
Botón banda de frecuencia.....	157		
Botones de estaciones preconfiguradas.....	157		
Botón Sound.....	157		
Control automático de volumen.....	158		
Control de almacenamiento automático.....	158		
Control de sintonización de estaciones.....	157		
Uso del control de estabilidad.....	85		
Activar y desactivar el sistema mediante los controles de la pantalla de información.....	85		
Uso del control de tracción.....	84		
Activar y desactivar el sistema mediante los controles de la pantalla de información.....	84		
V			
Varilla indicadora de nivel de aceite - 1.5L.....	107		
Ventanillas y espejos retrovisores.....	45		
Ventilación Véase: Climatización.....	60		
VIN Véase: Número de identificación del vehículo.....	142		
Vista general del interior del vehículo - 5-Puertas.....	12		
Vista general del tablero de instrumentos.....	13		
Vista general exterior de la parte delantera - 5-Puertas.....	10		

