

Manual del propietario

Las ilustraciones, información técnica, los datos y descripciones contenidos en esta publicación estaban aprobados en el momento de su impresión. Ford se reserva el derecho de cambiar modelos, equipamiento y especificaciones o de realizar modificaciones o cambios necesarios para mejorar su producto sin incurrir por ello en ninguna obligación.

Queda prohibida la reproducción total o parcial de esta publicación, así como su almacenamiento o transmisión por cualquier sistema - electrónico, mecánico, fotocopiado, grabación, traducción, resumen o ampliación sin previa autorización expresa por escrito de Ford. Lo mismo es válido para partes de este Manual y su utilización en otras publicaciones.

Ford no contrae responsabilidad alguna por las imprecisiones u omisiones que puedan aparecer en esta publicación, a pesar de haber tomado todas las medidas necesarias para que resulte lo más completa y fiable posible.

En este manual se describen los opcionales y niveles de equipamiento disponibles para toda la gama de modelos de este vehículo. Para su vehículo se aplican las descripciones del equipamiento instalado según la versión adquirida.

Importante: Las piezas y accesorios originales de Ford, lo mismo que los de Motorcraft, han sido especialmente diseñados para los vehículos Ford, y son, en cualquier caso, los más adecuados para su vehículo.

Nos permitimos señalar que las piezas y accesorios que no son provistos por Ford no han sido examinados ni aprobados; por eso, y a pesar del continuo control de productos del mercado, no podemos certificar la idoneidad ni la seguridad del uso de dichos productos, bien sea que ya estén instalados o hayan de instalarse.

Ford no acepta responsabilidad alguna por los daños causados por el empleo de piezas y accesorios que no sean de Ford, lo que producirá la caducidad automática de la garantía del vehículo.

Las imágenes del vehículo de las tapas de este manual no son contractuales.

Nota: Entiéndase por Ford en Argentina a **Ford Argentina S.C.A.**, en Chile a **Ford Chile SpA**, en Perú a **Ford Perú S.R.L.**, en Uruguay, Paraguay y Bolivia a **Ford Motor Company**.

Editado por Ford Argentina S.C.A.

Pieza Nº **FMB2/FIESTA/MP/** (ARG.)

División de Asistencia al Cliente

Edición: 05/2016

Publicaciones Técnicas.

Impreso en Argentina.



El papel utilizado para la impresión fue producido bajo prácticas forestales responsables y cuenta con la certificación de Cadena de Custodia FSC (Forest Stewardship Council).

Contenido

INTRODUCCIÓN	5
GUÍA RÁPIDA	8
SEGURIDAD INFANTIL	12
PROTECCIÓN DE LOS OCUPANTES	18
LLAVES Y MANDOS A DISTANCIA	31
MYKEY®	35
SISTEMAS DE BLOQUEO DE PUERTAS	40
SISTEMA ANTIRROBO	47
VOLANTE	49
LIMPIAPARABRISAS Y LAVAPARABRISAS	51
ILUMINACIÓN	54
VENTANILLAS Y ESPEJOS RETROVISORES	59
CUADRO DE INSTRUMENTOS	63
PANTALLAS INFORMATIVAS	70
CLIMATIZACIÓN	81
ASIENTOS	88
ELEMENTOS AUXILIARES	94
EMERGENCIAS EN EL CAMINO	97
COMBUSTIBLE	102
CAJA DE CAMBIOS	110
ASISTENCIA DE ARRANQUE EN PENDIENTES	115
FRENOS	117

Contenido

CONTROL DE TRACCIÓN	119
CONTROL DE ESTABILIDAD	120
AYUDA DE ESTACIONAMIENTO	121
CÁMARA RETROVISORA	123
CONTROL AUTOMÁTICO DE VELOCIDAD	126
TRANSPORTE DE CARGA	128
REMOLQUE DEL VEHÍCULO	129
RECOMENDACIONES PARA LA CONDUCCIÓN	131
BATERÍA DEL VEHÍCULO	133
FUSIBLES Y RELÉS	136
MANTENIMIENTO	149
CUIDADOS DEL VEHÍCULO	166
LLANTAS Y NEUMÁTICOS	169
IDENTIFICACIÓN DEL VEHÍCULO	178
CAPACIDADES Y ESPECIFICACIONES	179
RECOMENDACIONES DE SEGURIDAD VIAL	184
INDICE	190

ACERCA DE ESTE MANUAL

Gracias por elegir un Ford. Le recomendamos que se tome el tiempo necesario para leer este manual y así poder conocer su vehículo. Mientras más lo conozca, obtendrá mayor seguridad y placer al conducirlo.

PELIGRO

 Conduzca siempre con precaución y la debida atención al usar y accionar los mandos y las funciones de su vehículo.

Nota: Este manual describe las características y opciones disponibles del producto en todas sus versiones, incluso antes de que sean lanzadas al mercado. Por lo tanto, este manual puede describir opciones que no equiven a su vehículo.

Nota: Algunas ilustraciones de este manual pueden ser usadas por diferentes modelos, por lo que pueden aparecer vehículos diferentes al suyo. Sin embargo la información esencial de las ilustraciones siempre es correcta.

Nota: Conduzca y utilice siempre su vehículo siguiendo todas las leyes y normativas vigentes en su país.

Nota: Cuando vaya a vender su vehículo, entregue este manual al nuevo propietario. Es parte integrante del vehículo.

Protección del medio ambiente

Usted debe colaborar en la protección del medio ambiente. El uso correcto del vehículo y la disposición final correcta de materiales de lubricación y limpieza son pasos importantes para lograr este objetivo.

GLOSARIO DE SÍMBOLOS

Estos son algunos de los símbolos que puede ver en su vehículo.



Alerta de seguridad



Consulte el manual del propietario



Sistema de frenos antibloqueo



Evitar fumar, producir llamas o chispas



Batería



Ácido de batería



Líquido de frenos, no derivado del petróleo



Sistema de frenos



Filtro de aire del habitáculo



Revisar tapón de combustible



Cierre y apertura de las trabas de seguridad para niños



Anclaje inferior del asiento para niños



Anclaje para las correas de sujeción del asiento para niños



Control de velocidad crucero

Introducción



No abrir cuando esté caliente



Filtro de aire del motor



Refrigerante del motor



Temperatura del refrigerante del motor



Aceite del motor



Gas explosivo



Advertencia del ventilador



Abrochar cinturón de seguridad



Airbag delantero



Faros antiniebla delanteros



Compartimiento de fusibles



Luces intermitentes de emergencia



Desempañador de luneta



Desempañador del parabrisas



Manija de apertura interior del baúl



Crique/Gato



Control de iluminación



Mantener el nivel de líquido correcto



Asistencia de estacionamiento



Freno de estacionamiento



Dirección asistida



Alzacristales eléctricos delanteros y traseros



Bloqueo de los alzacristales eléctricos



Anomalía de funcionamiento del motor



Airbag lateral



Control de estabilidad



Limpiaparabrisas y lavaparabrisas



Testigo de presión baja de los neumáticos



Sistema de aire acondicionado

PIEZAS Y ACCESORIOS

Su vehículo ha sido construido con los más altos estándares y usando piezas de alta calidad. Recomendamos que exija el uso de repuestos Ford y Motorcraft originales cada vez que su vehículo requiera mantenimiento programado o una reparación. Puede reconocer claramente las piezas Ford y Motorcraft originales si observa la marca Ford, FoMoCo o Motorcraft en las piezas o en los envases.

Mantenimiento programado y reparaciones mecánicas

Una de las mejores maneras de asegurarse de que su vehículo funcione durante años es realizar los mantenimientos recomendados y usar repuestos que cumplan con las especificaciones detalladas en el manual de mantenimiento.

Las piezas Ford y Motorcraft originales cumplen o exceden estas especificaciones.

Reparaciones de choques

Las piezas Ford originales para casos de choques cumplen con nuestros estrictos requisitos de ajuste, acabado, integridad estructural, protección contra corrosión y resistencia a abolladuras. Durante el desarrollo del vehículo, validamos que estas piezas proporcionen el nivel necesario de protección como un sistema completo. Una excelente manera de asegurarse de obtener este nivel de protección es utilizar piezas Ford originales para casos de choque.

Garantía de las piezas

Las piezas Ford y Motorcraft originales son las únicas que cuentan con la garantía de Ford. El daño causado en su vehículo a causa de una falla relacionada con piezas no originales, no están cubiertos por la Garantía. Para obtener más información, consulte los términos y condiciones de la Garantía.

EQUIPO MÓVIL DE COMUNICACIONES

El uso de equipos móviles de comunicación es cada vez más importante en la atención de negocios y asuntos personales. Sin embargo, no debe arriesgar su seguridad ni la de otros al usar dichos equipos. La comunicación móvil puede mejorar la seguridad personal cuando se emplea en forma correcta, especialmente en situaciones de emergencia. Para evitar anular los beneficios de estos equipos de comunicación móvil, la seguridad debe ser lo principal al momento de utilizarlos. Los equipos de comunicación móvil incluyen, entre otros, teléfonos celulares, localizadores, dispositivos de correo electrónico portátiles, dispositivos de mensajería de texto y radios portátiles de transmisión y recepción.

PELIGRO

 Manejar mientras está distraído puede tener como consecuencia la pérdida de control del vehículo, un accidente y lesiones. Le recomendamos enfáticamente que tenga extrema precaución cuando utilice cualquier dispositivo que pudiera distraerlo mientras conduce. Su responsabilidad principal es la conducción segura de su vehículo. No recomendamos el uso de dispositivos portátiles mientras maneja; debe cumplir con todas las leyes vigentes en su país.

Información general del exterior frontal

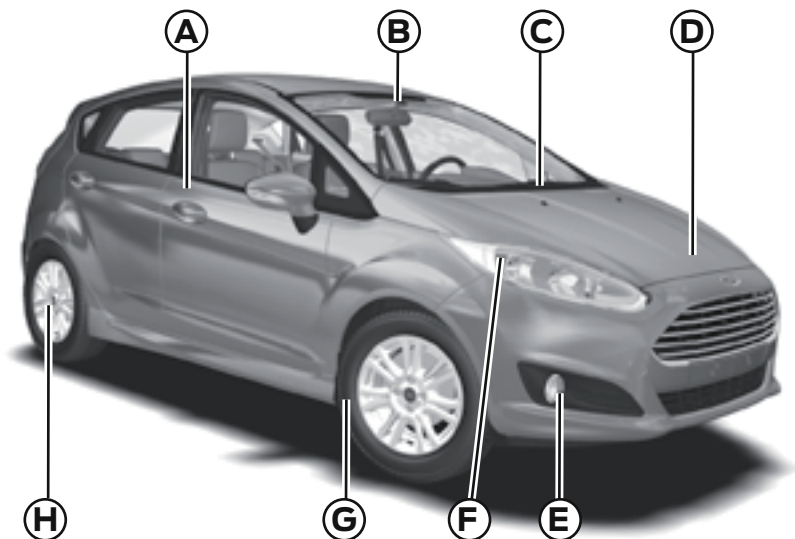

- A Apertura sin llave. Véase **Bloqueo y desbloqueo de puertas** (página 40).
- B Espejo con atenuación automática. Véase **Espejo retrovisor interior** (página 62).
- C Escobillas limpiaparabrisas. Véase **Reemplazo de escobillas del limpiaparabrisas** (página 156).
- D Motor. Véase **Bajo el capó - vista de conjunto -1.6L SIGMA TI-VCT** (página 151).
- E Faro antiniebla. Véase **Faros antiniebla delanteros** (página 57).
- F Luces del vehículo. Véase **Cambio de lámparas** (página 157).
- G Neumático. Véase **Especificaciones técnicas de los neumáticos** (página 176).
- H Llantas y neumáticos. Véase **Cambio de una rueda** (página 171).

Información general del interior del vehículo

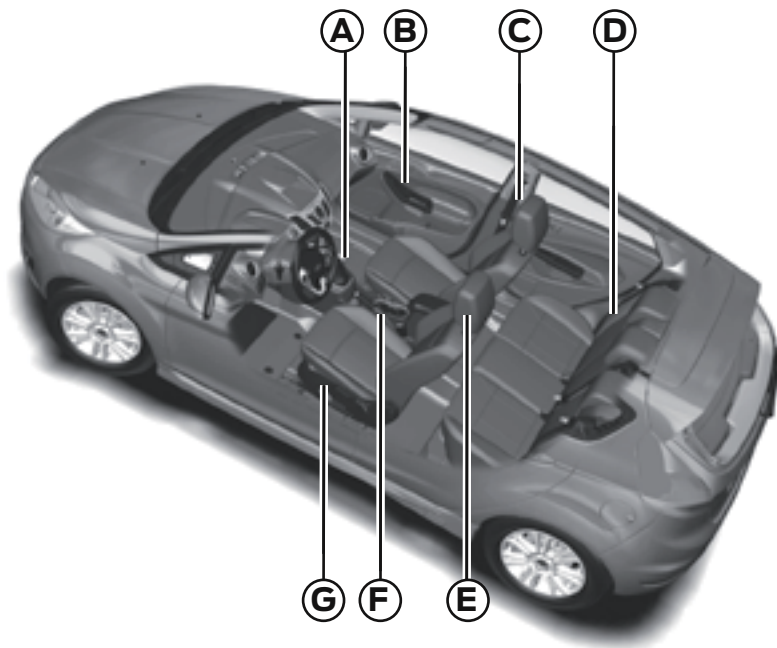

- A Caja de cambios. Véase **Caja de cambios manual de 5 velocidades** (página 110). Véase **Caja de cambios secuencial Powershift de 6 velocidades** (página 111).
- B Apertura de ventanillas. Véase **Alzacristales eléctricos** (página 59).
- C Elementos de seguridad. Véase **Cinturones de Seguridad** (página 18).
- D Ajuste de asientos. Véase **Asientos traseros** (página 92).
- E Ajuste de apoyacabezas. Véase **Apoyacabezas** (página 88).
- F Freno. Véase **Freno de estacionamiento** (página 117).
- G Ajuste de asientos. Véase **Asientos de ajuste manual** (página 90).

Información general del tablero de instrumentos

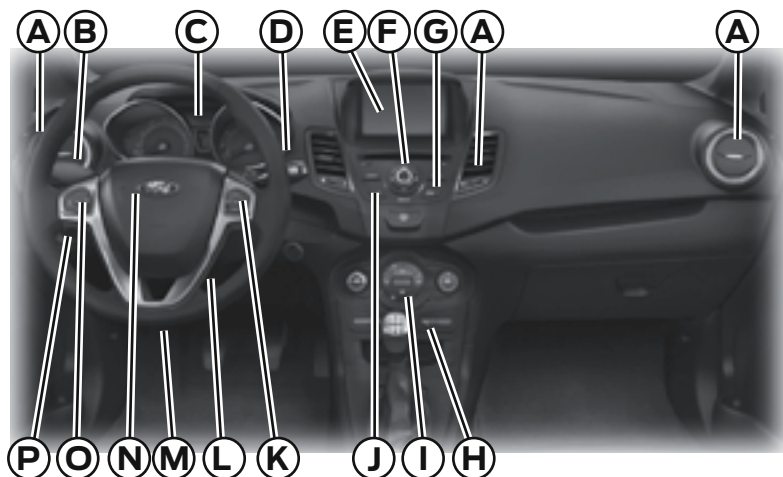

- A Rejillas de ventilación. Véase **Climatizador** (página 81).
- B Palanca multifuncional. Véase **Intermitentes** (página 56) Véase **Luces Altas y Bajas** (página 56) Véase **Luces con retardo de seguridad** (página 56) Véase **Destellos de luces altas** (página 56).
- C Cuadro de instrumentos. Véase **Indicadores y luces de advertencia** (página 65).
- D Palanca del limpiaparabrisas. Véase **Limpiaparabrisas** (página 51).
- E Pantalla multifuncional. Véase **Manual de uso del sistema SYNC® / MyFord Touch®**.
- F Unidad de audio. Véase **Manual de uso del sistema SYNC® / MyFord Touch®**.
- G Botón de bloqueo/desbloqueo. Véase **Bloqueo y desbloqueo de puertas** (página 40).
- H Luz de ambiente. Véase **Luz ambiental** (página 58).
- I Mandos de climatización. Véase **Climatizador** (página 81).
- J Interruptor de las luces de emergencia. Véase **Luces de emergencia** (página 101).
- K Programador de velocidad. Véase **Control automático de velocidad** (página 126).
- L Ajuste del volante en altura y en profundidad. Véase **Ajuste del volante** (página 49).
- M Palanca de apertura del capó. Véase **Apertura y cierre del capó** (página 150).
- N Bocina.
- O Mando del sistema de audio. Véase **Mando del sistema de audio** (página 49).
- P Luces del vehículo. Véase **Control de iluminación** (página 54).

Información general del exterior trasero

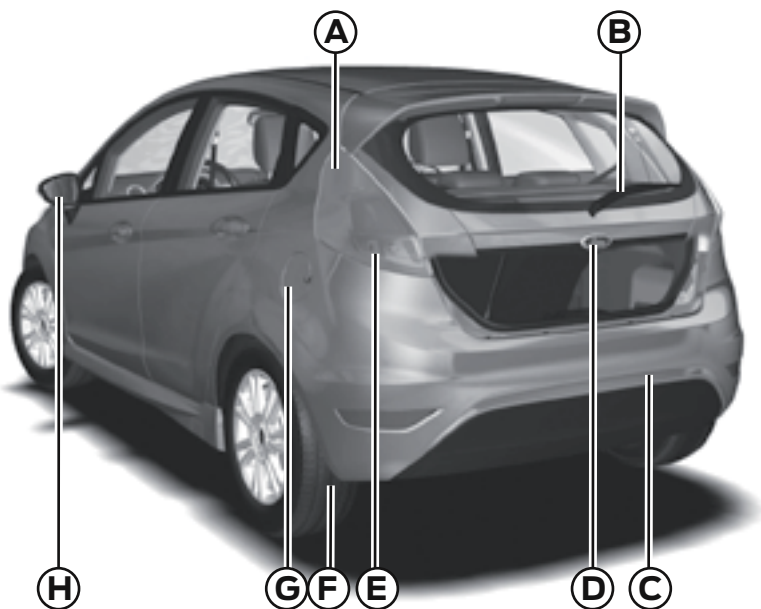

- A Luces del vehículo. Véase **Cambio de lámparas** (página 157).
- B Escobilla del limpiaparabrisas. Véase **Reemplazo de las escobillas del limpiaparabrisas** (página 156).
- C Rueda de auxilio. Véase **Cambio de una rueda** (página 171). Crique/Gato. Véase **Cambio de una rueda** (página 172).
- D Cámara retrovisora. Véase **Cámara retrovisora** (página 123).
- E Luz de reversa (marcha atrás). Véase **Cambio de lámparas** (página 157).
- F Neumático. Véase **Especificaciones técnicas de los neumáticos** (página 176).
- G Tapa del tanque de combustible. Véase **Combustible** (página 103).
- H Espejos exteriores. Véase **Espejos retrovisores exteriores** (página 62).

INSTALACIÓN DE ASIENTOS PARA NIÑOS



E133140



E68916

PELIGRO

⚠ Sujete a los niños que midan menos de 150 centímetros de altura con una retención para niños adecuada y homologada en el asiento trasero.

⚠ ¡Peligro extremo! No use un sistema de seguridad para niños orientado hacia atrás en un asiento protegido con un airbag adelante.

⚠ Cuando instale un asiento/dispositivo de retención para niños lea y siga siempre las instrucciones del fabricante.

⚠ No modifique los sistemas de retención en ningún modo.

PELIGRO

⚠ No mantenga a un niño sobre su regazo cuando el vehículo esté en movimiento.

⚠ No deje solos a los niños dentro de su vehículo.

⚠ Si su vehículo se ha visto envuelto en un accidente, solicite a su concesionario que revise los sistemas de seguridad para niños.

Nota: Los niños se deben asegurar correctamente en el asiento trasero, cada vez que sea posible. Cuando use un asiento de seguridad para niños, asegúrese de que el respaldo trasero esté en la posición más erguida.

Sistemas de seguridad para niños para diferentes grupos de peso

El dispositivo de retención correcto a utilizar depende de la edad y del peso del niño:

Asiento de seguridad para bebés

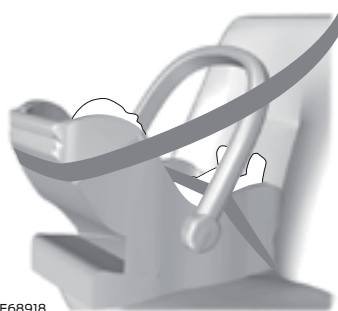

E68918

Asegure a los niños que pesen menos de 13 kilogramos en un asiento de seguridad para bebés orientado hacia atrás (grupo 0+) en el asiento trasero.

Asiento de seguridad para niños









E68920

Asegure a los niños que pesen entre 13 y 18 kilogramos en un asiento de seguridad para niños (grupo 1) en el asiento trasero.

Asientos elevadores

PELIGRO

-  No instale un asiento elevador o un cojín elevador con solo la correa de cadera del cinturón de seguridad.
-  No instale un asiento elevador o un cojín elevador con un cinturón de seguridad flojo o torcido.
-  No coloque el cinturón de seguridad por debajo del brazo del niño ni por detrás de su espalda.
-  No use almohadas, libros o toallas para elevar al niño.
-  Asegúrese que el niño está sentado en posición vertical.
-  Asegure a los niños que pesan más 15 kilogramos pero que miden menos de 150 centímetros en un asiento elevador o un cojín elevador.

Nota: Cuando use un asiento para niños en un asiento trasero, asegúrese que el asiento para niños se coloque firmemente en el asiento del vehículo. Puede ser necesario levantar o quitar el apoyacabezas. Véase **Apoyacabezas** (página 88).

Asiento elevador (grupo 2)



E70710

Le recomendamos utilizar un asiento elevador que combine un cojín con un respaldo. La posición de asiento elevada le permitirá colocar la correa de hombro del cinturón de seguridad para adultos por el centro del hombro del niño y la correa para las caderas bien ajustada cruzando sus caderas.

Cojín elevador (grupo 3)



E68924

También se pueden montar puntos de anclaje de las correas de sujeción.

Puntos de anclaje de la correa de sujeción en vehículos: 5 puertas

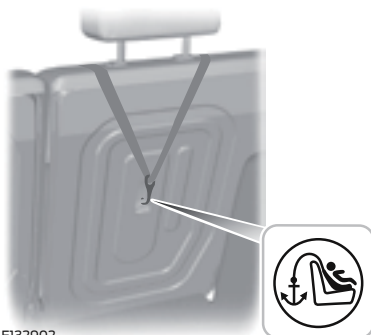

E132902

PUNTOS DE ANCLAJE ISOFIX

PELIGRO

 Cuando utilice el sistema ISOFIX, utilice un dispositivo que impida el giro. Recomendamos el uso de un anclaje superior o una pata de apoyo.

Nota: Cuando compre una protección ISOFIX, asegúrese de que conoce el grupo de peso correcto y la clasificación de tamaño ISOFIX para las ubicaciones del asiento deseadas. Véase **Colocación de los Asientos para Niños** (página 15).

Su vehículo está equipado con puntos de anclaje ISOFIX que permiten la colocación de dispositivos de retención para niños ISOFIX aprobadas universalmente.

El sistema ISOFIX comprende dos brazos accesorios en el sistema de seguridad para niños que se acopla a los puntos de anclaje de los asientos traseros, donde el cojín se encuentra con el respaldo.

Puntos de anclaje de la correa de sujeción en vehículos: 4 puertas



E144274



E144275

Los puntos de anclaje de la correa de sujeción están situados bajo una solapa.

Puntos de anclaje del asiento



E87145

Empuje el asiento del niño para atrás firmemente para fijar los puntos de anclaje inferiores de ISOFIX.

COLOCACIÓN DE LOS ASIENTOS PARA NIÑOS

PELIGRO

⚠️ Consulte a su concesionario sobre los detalles más recientes relativos a los asientos para niños recomendados por Ford.

⚠️ Los niños deben viajar siempre en el asiento trasero y usar correctamente, y en todo momento, los sistemas de seguridad apropiados. Si no sigue estas indicaciones podría aumentarse en gran medida el riesgo de lesiones o la muerte.

⚠️ Verifique que los niños estén asegurados correctamente con un dispositivo que sea adecuado para su altura, edad y peso. Los sistemas de seguridad para niños deben comprarse por separado. Ignorar estas instrucciones y pautas puede aumentar el riesgo de que los niños sufran heridas graves o, incluso, la muerte.

PELIGRO

⚠️ ¡Peligro extremo! No use un sistema de seguridad para niños orientado hacia atrás en un asiento protegido con un airbag adelante.

⚠️ Al usar un asiento para niños con una pata de soporte, esta debe descansar de manera segura sobre el piso.

⚠️ Al usar un asiento para niños con un cinturón de seguridad, asegúrese de que el cinturón de seguridad no esté flojo ni torcido.

AVISOS

⚠️ Asegurese de que la correa de sujeción superior no queda holgada ni doblada y que este correctamente colocada sobre el punto de anclaje.

1. Dirija la correa de sujeción hacia el punto de anclaje.
2. Presione sobre el respaldo del asiento infantil firmemente para que enganchen los puntos de anclaje ISO-FIX inferiores.
3. Apriete la correa de sujeción siguiendo las instrucciones del fabricante del asiento infantil.

Empuje el asiento del niño para atrás firmemente para fijar los puntos de anclaje inferiores de ISOFIX.

PELIGRO

⚠️ El asiento de seguridad para niños debe estar firmemente ajustado en el asiento del vehículo. Puede ser necesario levantar o quitar el apoyacabezas. Véase **Apoyacabezas** (página 88).

Seguridad infantil

Posiciones del asiento	Categorías de grupo de peso				
	0	0+	1	2	3
	Hasta 10 kg	Hasta 13 kg	9 a 18 kg	15 a 25 kg	22 a 36 kg
Asientos traseros	U	U	U	U	U

U Adecuado para los asientos infantiles de categoría universal homologados para utilización en este grupo de peso.

Asientos para niños ISOFIX

Posiciones del asiento		Categorías de grupo de peso	
		0+	1
		Orientado hacia atrás	Orientado hacia delante
		Hasta 13 kg	9 a 18 kg
Asiento trasero con ISOFIX	Clase de tamaño	C, D, E*	A, B, B1*
	Tipo de asiento	IL	IL, IUF

IL Adecuado para sistemas de seguridad para niños ISOFIX determinados de la categoría semiuniversal. Consulte las listas de recomendación del vehículo de los proveedores de sistemas de seguridad para niños.

IUF Adecuados para sistemas de seguridad para niños orientados hacia delante ISOFIX de categoría universal aprobados para su uso en este grupo de peso y clase de tamaño ISOFIX.

* La clase de tamaño para ISOFIX para los sistemas de seguridad para niños universales y semiuniversales se define por las letras mayúsculas A a G. Estas letras de identificación aparecen en los sistemas de seguridad para niños ISOFIX.

SEGUROS PARA NIÑOS

PELIGRO

 No se pueden abrir las puertas del interior si ha conectado los seguros para niños.



E156821

Puerta izquierda trasera

Gire a la izquierda para bloquear y a la derecha para desbloquear.

Puerta derecha trasera

Gire a la derecha para bloquear y a la izquierda para desbloquear.

CINTURONES DE SEGURIDAD

PELIGRO

⚠ Use siempre los cinturones de seguridad y los sistemas de seguridad para niños.

⚠ La correa superior del cinturón debe descansar en el hombro y nunca sobre el cuello, y la correa inferior sobre la cadera y nunca sobre el estómago.

⚠ Nunca utilice un cinturón de seguridad para más de una persona. Asegúrese de que los cinturones no estén torcidos, sueltos ni obstruidos por otros acompañantes, paquetes, etc.

⚠ Abróchese el cinturón de seguridad solo cuando el vehículo está detenido y jamás cuando está en movimiento.

⚠ No recline los respaldos de los asientos delanteros en exceso, ya que estos proporcionan máxima protección cuando están en posición casi vertical.

⚠ Inserte la lengüeta en la hebilla hasta que escuche un clic claro. No se ha abrochado el cinturón de seguridad correctamente si no escucha un clic.

⚠ Asegúrese de que el cinturón de seguridad esté debidamente guardado y no fuera del vehículo al cerrar la puerta.



E74124

Tipo 1

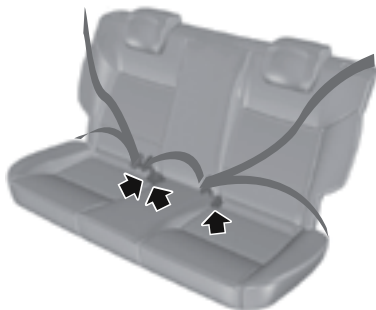

Tipo 2

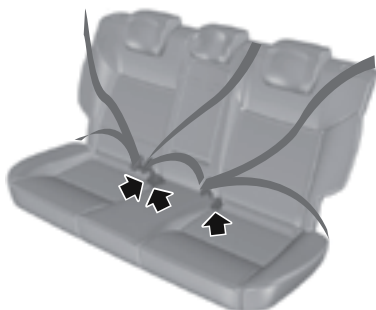

Protección de los ocupantes

Tire del cinturón con un movimiento constante para evitar el bloqueo. Inserte la lengüeta de la hebilla en el seguro del cinturón hasta oír un clic y asegúrese de que esté debidamente asegurada en su lugar.

Presione el botón rojo en la hebilla para liberar el cinturón. Permita que se retraiga completa y suavemente.

Cinturones de seguridad de tres puntos de inercia retráctiles

Este tipo de cinturón está disponible en los asientos delanteros y traseros de todas las versiones.

En los cinturones delanteros asegúrese de mantener libre de objetos el anclaje del cinturón al piso del habitáculo.

Uso de los cinturones de seguridad durante el embarazo

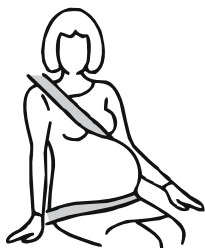

E154266

PELIGRO

 Colóquese el cinturón de seguridad correctamente para su seguridad y la de su bebé. No utilice solamente el cinturón de caderas o el cinturón de hombro.

Debe colocarse el cinturón de seguridad de las caderas, confortablemente sobre las caderas y por debajo del abdomen.

Coloque el cinturón de seguridad de hombro, entre el pecho y por encima y a un lado del abdomen.

Ajuste de altura de los cinturones de seguridad

PELIGRO

 Ubique el regulador de altura de la correa del hombro de tal modo que esta se apoye en la parte media de su hombro. Si el cinturón de seguridad no se ajusta adecuadamente, se puede reducir su eficacia y aumentar el riesgo de lesiones en un choque.



E145664

Ajuste la altura de la correa del hombro de tal manera que esta se apoye en la parte media de su hombro.

Para ajustar la altura del cinturón de hombros, tire del botón y deslice el regulador de altura hacia arriba o hacia abajo. Suelte el botón y tire del regulador de altura hacia abajo para asegurarse de que quede bloqueado en su lugar.



Sensores de choque y sistema de monitoreo con indicador de estado.

Los pretensores del cinturón de seguridad en las posiciones de asiento delantero están diseñados para ajustar firmemente los cinturones de seguridad cuando se activan. En choques frontales o casi frontales, los pretensores del cinturón de seguridad se pueden activar solos o, si el choque es suficientemente grave, se pueden activar junto con los airbag delanteros. Los pretensores también se pueden activar cuando se infla el airbag lateral de tipo cortina.

SEÑAL DE AVISO DEL CINTURON DE SEGURIDAD

PELIGRO



El sistema solo proporcionará protección cuando use el cinturón de seguridad correctamente.



La luz de advertencia se ilumina y suena una advertencia cuando se han cumplido las siguientes condiciones.

- El cinturón de seguridad del conductor no está abrochado.
- Si el cinturón de seguridad del acompañante delantero no está abrochado (si está equipado).
- El vehículo sobrepasa una velocidad relativamente baja.

Si no abrocha su cinturón de seguridad, ambas advertencias se desactivarán de manera automática después de aproximadamente cinco minutos.

Desactivación de recordatorio de cinturón de seguridad

Consulte con un Concesionario de la Red Ford.

RECORDATORIO DE CINTURONES DE SEGURIDAD (Si está equipado)

Belt-Minder®

Esta característica complementa la función de advertencia del cinturón de seguridad al proporcionar recordatorios adicionales haciendo sonar una advertencia e iluminando la luz de advertencia del cinturón de seguridad cuando el asiento del conductor y del acompañante delantero estén ocupados y los cinturones de seguridad continúen desbrochados.

Esta función utiliza información del sistema de sensores del acompañante delantero para determinar si hay un acompañante en el asiento delantero y por lo tanto, si necesita una advertencia. Para evitar que se active la característica Belt-Minder cuando coloca objetos en el asiento del acompañante delantero, solo se emitirán advertencias para los ocupantes, según lo determinado por el sistema de sensores del acompañante delantero.

Si las advertencias de Belt-Minder han finalizado (duran aproximadamente 5 minutos) para un ocupante (conductor o acompañante delantero), el otro ocupante aún puede activar la característica Belt-Minder.

Protección de los ocupantes

Si...	Entonces...
<p>Los cinturones de seguridad del conductor y del pasajero delantero se abrochan antes de que el interruptor de encendido se gire a la posición ON o antes de que hayan transcurrido 1 a 2 minutos de haber colocado el interruptor de encendido en ON.</p>	<p>La característica Belt-Minder no se activará.</p>
<p>El cinturón de seguridad del conductor o del pasajero delantero no se abrocha antes de que el vehículo haya alcanzado al menos 9,7 km/h y hayan transcurrido de 1 a 2 minutos desde que el interruptor de encendido se giró a la posición ON.</p>	<p>Cuando la característica Belt-Minder está activa, se enciende la luz de advertencia de cinturón de seguridad y suena la campanilla de advertencia durante seis segundos cada 25 segundos, y se repite durante aproximadamente cinco minutos o hasta que se abrochen los cinturones de seguridad.</p>
<p>El cinturón de seguridad del conductor o del pasajero delantero permanece desabrochado durante aproximadamente un minuto mientras el vehículo se desplaza a menos de 9,7 km/h y si transcurren más de 1 a 2 minutos desde que el interruptor de encendido se giró a la posición ON.</p>	<p>Cuando la característica Belt-Minder está activa, se enciende la luz de advertencia de cinturón de seguridad y suena la campanilla de advertencia durante seis segundos cada 25 segundos, y se repite durante aproximadamente cinco minutos o hasta que se abrochen los cinturones de seguridad.</p>

SISTEMA DE SEGURIDAD PERSONAL (si está equipado)

Proporciona un mejor nivel de protección de choques frontales a los ocupantes de los asientos delanteros y está diseñado para ayudar a reducir aún más el riesgo de lesiones relacionadas con el airbag. El sistema tiene la capacidad de analizar las diferentes condiciones de los ocupantes y la gravedad del choque antes de activar los dispositivos de seguridad correctos para proteger mejor a una variedad de ocupantes, en diversas situaciones, durante un choque frontal.

El sistema de seguridad personal del vehículo consta de:

- Dispositivos de sujeción suplementarios de airbags de etapa dual para el conductor y el pasajero.
- Cinturones de seguridad de los asientos exteriores delanteros con pretensores, retractores de administración de energía (sólo primera fila) y sensores de uso del cinturón de seguridad.
- Sensor de posición del asiento del conductor.
- Sistema de sensores del pasajero delantero.
- Luz indicadora de airbag del pasajero activa e inactiva.
- Sensores de gravedad de choque frontal.
- Módulo de control de sistemas de seguridad con sensores de impacto y seguridad.
- Luz de advertencia y sonido de advertencia del sistema de sujeción.

- El cableado eléctrico de los airbags, sensores de choque, pretensores del cinturón de seguridad, sensores de uso del cinturón de seguridad delantero, sensor de posición del asiento del conductor, sistema de sensores del pasajero delantero y luces indicadoras.

¿Cómo funciona el sistema de seguridad personal?

El Sistema de seguridad personal puede adaptar la estrategia de despliegue de los dispositivos de seguridad de su vehículo según la gravedad del choque y las condiciones de los ocupantes. Todos los sensores de choque y de los ocupantes proporcionan información acerca del módulo de control de los sistemas de seguridad. En un choque, el módulo de control de seguridad puede accionar los pretensores del cinturón de seguridad y puede activar uno o ambos estados del sistema de sujeción suplementario de airbag de doble etapa según la gravedad del choque y la condición de los ocupantes.

AIRBAGS

PELIGRO

 No modifique de ninguna forma la parte delantera de su vehículo. Esto podría afectar negativamente el despliegue de los airbags.

 Nunca use un asiento para bebé o niño en el asiento delantero en el lado del pasajero.

 Se obtiene eficiencia máxima del airbag con el ajuste correcto del respaldo y del asiento. Ajústelos para que el volante se pueda sujetar con los brazos levemente doblados y coloque el respaldo casi en posición vertical (30° como mucho). Abroche el cinturón de seguridad y mantenga una distancia de al menos 25 cm entre el volante y el pecho del conductor para reducir el riesgo de lesión por estar demasiado cerca del airbag cuando se infle. Lo mismo aplica a la posición del acompañante.

 Solicite que las reparaciones al volante, la columna de la dirección, los asientos, los airbags y los cinturones de seguridad solo las realice un concesionario autorizado.

 No coloque nada sobre el airbag. Los objetos colocados sobre el área de inflado del airbag pueden salir proyectados contra su cara o torso al activarse, lo cual le provocaría lesiones. Si no se siguen estas instrucciones, puede aumentar el riesgo de lesiones en caso de choque.

 No pinche el asiento con alfileres, agujas u otros objetos puntiagudos.

Esto podría provocar daño y afectar negativamente el despliegue de los airbags.

PELIGRO

 No utilice fundas de asiento accesorias en asientos con airbags laterales.

Nota: Si se activa un airbag, escuchará un fuerte sonido y verá una nube de residuos de polvo inofensivo. Esto es normal.

Nota: Limpie las cubiertas de los airbags únicamente con un trapo húmedo.

Nota: No permita que los pasajeros en el asiento delantero viajen con los pies, las rodillas o cualquier otra parte del cuerpo tocando la cubierta del airbag o demasiado cerca de ella. Existiría un riesgo de lesiones graves si se activa el airbag.

Nota: Nunca descanse el brazo sobre el airbag; la detonación del mismo podría provocar fracturas graves u otras lesiones.

Nota: No descanse la cabeza contra la puerta. Puede resultar herido por el airbag cuando este se infla desde el respaldo.

Nota: Modificar o agregar equipos a la parte delantera del vehículo (incluido el chasis, la defensa, las estructuras de la carrocería del extremo delantero y los ganchos para remolque) puede afectar el rendimiento del sistema de airbags, aumentando el riesgo de lesiones. No modifique la parte delantera del vehículo.

Muchos componentes del sistema de airbags se calientan después de la activación. Evite tocarlos.

Protección de los ocupantes

Airbag de conductor y acompañante

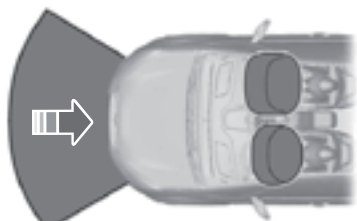

E151127

Los airbags del conductor y del acompañante se desplegarán en colisiones frontales considerables o en colisiones hasta 30 grados desde la izquierda o la derecha. Los airbags se inflarán en milésimas de segundo y se desinflarán al contacto con los ocupantes, amortiguando así el desplazamiento del cuerpo hacia delante. En pequeñas colisiones frontales, vuelcos, colisiones traseras y colisiones laterales, los airbags del conductor y del acompañante no se desplegarán.

Airbags laterales (si está equipado)

PELIGRO

 No utilice fundas de asiento accesorias en asientos con airbags laterales.



E72658

El airbag se encuentra debajo del respaldo de los asientos delanteros. Hay una etiqueta colocada en el costado del respaldo para indicarlo.

El airbag se desplegará durante colisiones laterales importantes. El airbag no se desplegará en colisiones laterales y frontales menores, colisiones traseras o vuelcos.

Airbags de cortina (si está equipado)

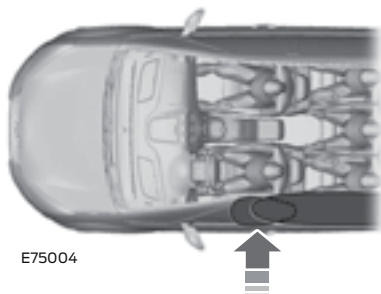

Los airbags de cortina van montados en el interior del tapizado de techo sobre las ventanillas delanteras y traseras.

Unos distintivos moldeados en los tapizados del pilar B indican que el vehículo va equipado con airbags de cortina.

Los airbags de cortina se desplegarán en colisiones laterales considerables.

Los airbags se inflarán en milésimas de segundo y se desinflarán al contacto con los ocupantes, proporcionando así protección para la cabeza. En pequeñas colisiones laterales, colisiones delanteras, colisiones traseras o vuelcos, los airbags de cortina no se desplegarán.

Airbag de rodillas (si está equipado)

El airbag de rodillas para el conductor está ubicado debajo o dentro del panel de instrumentos. Durante un choque, es posible que el módulo de control del sistema de protección active el airbag para rodillas según la gravedad del choque o la condición de los ocupantes.

Dependiendo de cierto choque y las condiciones de los ocupantes, es posible que se despliegue el airbag de rodillas del conductor, pero que no se active el airbag frontal del conductor. Al igual que con los airbags delanteros y laterales, es importante estar correctamente sentado y asegurado para reducir el riesgo de muerte o de heridas graves.



Asegúrese de que el airbag de rodillas funcione correctamente. Véase **Sensores de choque e indicador de airbag** (página 25).

Sensores de choque e indicador de airbag

PELIGRO



Modificar o agregar equipos al extremo delantero del vehículo (incluido el bastidor, la defensa, la estructura de la carrocería delantera del extremo y los ganchos para remolque) puede afectar el rendimiento del sistema de airbag, aumentando el riesgo de lesiones. No modifique el extremo delantero del vehículo.

El vehículo cuenta con un conjunto de sensores de choque y ocupantes, los cuales proporcionan información al módulo de control de sujeción, el cual despliega (activa) los pretensores de cinturón de seguridad frontales, el airbag del conductor, el airbag del pasajero, el airbag para rodillas, los airbags laterales montados en los asientos y los airbag laterales tipo cor-

tina. Con base en el tipo de choque (impacto frontal o impacto lateral), el módulo de control de sistemas de seguridad desplegará los dispositivos de seguridad adecuados.

El módulo de control de los sistemas de seguridad también monitorea el estado de los dispositivos de seguridad anteriores además de los sensores de choque y ocupantes. El estado del sistema de seguridad se indica mediante una luz indicadora de advertencia en el grupo de instrumentos o mediante un tono de respaldo, si la luz de advertencia no funciona. El airbag no requiere mantenimiento de rutina.

La presencia de una o más de las siguientes situaciones indica que hay problemas en el sistema:



La luz de disponibilidad no se iluminará inmediatamente después de activar el encendido.

- La luz de disponibilidad destella o permanece encendida.
- Se escucha una serie de cinco pitidos. El patrón de tono se repite de manera periódica hasta que se reparan el problema y la luz.

Si sucede alguna de estas cosas, aunque en forma intermitente, un Concesionario Ford debe revisar inmediatamente el sistema de sujeción suplementario. A menos que se haga la reparación necesaria, es posible que el sistema no funcione correctamente en caso de un choque.

Los pretensores del cinturón de seguridad y el sistema de sujeción suplementario del airbag frontal están diseñados para activarse cuando el vehículo sufre una desaceleración longitudinal suficiente como para hacer que el módulo de control de sistemas de seguridad despliegue un dispositivo de seguridad.

El hecho de que los pretensores de cinturón de seguridad o los airbag frontales no se activen para ambos ocupantes de los asientos delanteros en un choque no significa que el sistema funcione incorrectamente. Más bien, significa que el módulo de control de sistemas de seguridad determinó que las condiciones del accidente (gravedad del choque, uso del cinturón de seguridad) no eran adecuadas para activar estos dispositivos de seguridad.

- El diseño de las bolsas delanteras de aire es para activarse solo en choques frontales y semifrontales (no en volcaduras, impactos laterales ni impactos traseros), a menos que el choque provoque una desaceleración longitudinal suficiente.
- El diseño de los pretensores del cinturón de seguridad está pensado para activarse en choques frontales y semifrontales y también pueden activarse cuando se despliega una bolsa de tipo cortina.
- El airbag de rodillas para el conductor puede desplegarse según la gravedad del choque o la condición de los ocupantes.
- El diseño de las bolsas laterales de aire está pensado para inflarse en determinados choques de impacto lateral. Es posible que las bolsas laterales de aire se activen en otros tipos de choques si el vehículo experimenta suficiente movimiento o deformación en los costados.

- El diseño de Safety Canopy está pensado para inflarse en determinados choques de impacto lateral o volcaduras. Es posible que Safety Canopy se active en otros tipos de choques si el vehículo experimenta suficiente movimiento o deformación en los costados, o una posible volcadura.

SISTEMA DE DETECCIÓN DEL ACOMPAÑANTE (si está equipado)

AVISOS

 Traslade a los niños menores de 10 años en el asiento trasero con el dispositivo de retención infantil adecuado.

 Sentarse de manera incorrecta con el respaldo muy reclinado hacia atrás puede levantar el peso del cojín del asiento y afectar la decisión del sistema de sensores del pasajero, lo que puede ocasionar lesiones graves o la muerte en un choque.

 Para reducir el riesgo de lesiones graves: no guarde objetos en el bolsillo del porta mapas en el respaldo del asiento (si está equipado) o cuelgue objetos en el respaldo cuando haya un niño en el asiento del pasajero delantero. No coloque objetos debajo del asiento del pasajero delantero ni entre el asiento y la consola central (si está equipado). Revise la luz indicadora "PASS AIRBAG OFF" (airbag del acompañante desactivado), para verificar el correcto funcionamiento del airbag. Si no acata estas instrucciones, puede interferir con el sistema de sensores del acompañante.

 Cualquier cambio o modificación en el asiento del pasajero delantero puede afectar el funcionamiento del sistema de detección del pasajero delantero.

Protección de los ocupantes

El sistema funciona con sensores que son parte del asiento y del cinturón de seguridad del acompañante para detectar la presencia de un ocupante correctamente sentado y para determinar si el airbag frontal del acompañante debe activarse (puede inflarse) o no.



El sistema sensor del acompañante usa un indicador "PASS AIRBAG OFF" que se ilumina y permanece encendido para recordarle que el airbag frontal del pasajero delantero está desactivado. La luz indicadora se ubica en el área central del tablero de instrumentos.

Nota: La luz indicadora permanece encendida durante un período breve cuando el encendido se coloca en la posición ON (Encendido) para confirmar que está funcionando.

Para Argentina

La Ley Nacional de Tránsito de Argentina establece que los menores de 10 años deben viajar en el asiento trasero.

Otros países

Consulte la legislación vigente en su país.

El sistema de sensores del acompañante está diseñado para desactivar (no inflar) el airbag frontal del acompañante en caso de que detecte un asiento para niños orientado hacia atrás, un sistema de sujeción para niños orientado hacia adelante o un asiento auxiliar. Incluso con esta tecnología, se recomienda **ENFÁTICAMENTE** a los padres que sujeten siempre en forma adecuada a los niños

en el asiento trasero.

El sensor también desactiva el airbag del acompañante y el airbag lateral montado en el asiento, cuando el asiento del acompañante está vacío.

- Cuando el sistema de sensores del acompañante desactiva (no se inflará) el airbag frontal del acompañante, la luz indicadora permanecerá encendida para recordarle que el airbag frontal del acompañante está desactivado.
- Si se instaló el sistema de seguridad para niños y la luz indicadora no está encendida, apague el vehículo, retire el sistema de seguridad para niños del vehículo y vuelva a instalarlo siguiendo las instrucciones del fabricante.

El sistema de sensores del acompañante está diseñado para activar (puede inflar) el airbag delantero del acompañante cada vez que el sistema detecte que una persona de tamaño adulto está correctamente sentada en esta ubicación.

- Cuando el sistema de sensores del pasajero delantero activa el airbag frontal del pasajero delantero (puede inflarse), la luz indicadora permanecerá apagada.

Si una persona de tamaño adulto está sentada en el asiento del pasajero delantero, pero el indicador "PASS AIRBAG OFF" está encendido, es posible que la persona no esté sentada correctamente.

Protección de los ocupantes

Si esto sucede:

- Apague el vehículo y pídale a la persona que ponga el respaldo en posición completamente vertical.
 - Haga que la persona se siente derecha y en el centro del cojín del asiento con las piernas cómodamente extendidas.
 - Vuelva a arrancar el vehículo y pídale a la persona que mantenga la posición por alrededor de dos minutos. Esto le permitirá al sistema detectar a la persona y activar el airbag frontal del pasajero.
- Si la luz indicadora permanece encendida después de este paso, recomiende al pasajero que ocupe el asiento trasero.

Ocupante	Indicador Passenger Airbag OFF (airbag del pasajero desactivado)	Airbag del pasajero
Vacío	Apagada	Desactivada
Niño	Encendida	Desactivada
Adulto	Apagada	Activada

Nota: Cuando se ilumina la luz “PASS AIRBAG OFF” del pasajero, es posible desactivar el airbag del lado del pasajero (instalada en el asiento) para evitar el riesgo de lesiones asociadas con el despliegue accidental del airbag.

Después de que todos los pasajeros hayan ajustado sus asientos y puesto los cinturones de seguridad, es muy importante que mantengan su posición vertical. Un ocupante correctamente sentado se sienta siempre derecho contra el respaldo y en el centro del cojín, con sus pies cómodamente extendidos. Sentarse de manera incorrecta puede aumentar la probabilidad de lesiones en el caso de un choque. Por ejemplo, si un pasajero viaja en una posición irregular, se reuesta, voltea hacia los lados, se sienta

hacia delante, se inclina hacia delante o hacia los lados o levanta uno o ambos pies, aumenta en gran medida la probabilidad de sufrir lesiones en un choque.

Si cree que el estado de la luz indicadora del airbag del pasajero apagado no es el correcto, compruebe lo siguiente:

- Objetos que se encuentran bajo el asiento
- Objetos entre el asiento y la consola central (si está equipado)
- Objetos que cuelgan del respaldo del asiento
- Objetos guardados en el bolsillo del portamapa en el respaldo del asiento (si está equipado)
- Objetos en el regazo del ocupante

Protección de los ocupantes

- Interferencia de la carga con el asiento
- Otros pasajeros empujando y tirando del asiento
- Pies y rodillas de los pasajeros de atrás que se apoyan en el asiento
- Espere al menos dos minutos y compruebe que la luz de disponibilidad del airbag ya no esté iluminada.
- Si esta sigue iluminada, puede tratarse o no de un problema del sistema de sensores del pasajero delantero.

Las condiciones antes mencionadas pueden causar que el peso de un ocupante correctamente sentado sea interpretado erróneamente por el sistema de sensores del pasajero delantero. La persona ubicada en el asiento del pasajero delantero puede parecer más pesada o más liviana debido a las condiciones que se describen en la lista antes mencionada.



Para saber si el sistema sensor del pasajero delantero funciona adecuadamente,

Véase **Sensores de choque e indicador de airbag** (página 25).

Si la luz de disponibilidad del airbag está encendida, haga lo siguiente:

El conductor y los pasajeros adultos deben buscar objetos que puedan estar almacenados debajo del asiento del pasajero delantero o alguna carga que interfiera con el asiento.

Si hay objetos guardados o existe carga que interfiera con el asiento; realice los siguientes pasos para eliminar el obstáculo:

- Estacione el vehículo.
- Apague el vehículo.
- El conductor y los pasajeros adultos deben buscar objetos que puedan estar almacenados debajo del asiento del pasajero delantero o alguna carga que interfiera con el asiento.
- Retire los obstáculos (si los hubiera).
- Vuelva a arrancar el vehículo.

NO intente reparar el sistema; lleve su vehículo inmediatamente a un Concesionario Ford.

Si necesita modificar un sistema de airbag delantero para transportar a una persona discapacitada, comuníquese con su Concesionario Ford.

INFORMACIÓN GENERAL SOBRE LAS FRECUENCIAS DE RADIO

Nota: La radiofrecuencia utilizada por el control remoto de su vehículo puede ser utilizada también por otras transmisiones de radio de corta distancia (por ejemplo radioaficionados, equipo médico, auriculares inalámbricos, mandos a distancia, sistemas de alarma, etc.). Si hay interferencias en las frecuencias, no podrá utilizar el control remoto. En estos casos puede bloquear y desbloquear las puertas con la llave.

El alcance normal del transmisor es de 10 m aproximadamente. Las disminuciones del alcance funcional pueden deberse a:

- condiciones climáticas,
- torres de antenas de radio en las proximidades,
- estructuras en torno al vehículo,
- otros vehículos estacionados cerca del suyo,
- baja potencia de la batería del control remoto.

Nota: Asegúrese de que el vehículo esté bloqueado antes de dejarlo sin vigilancia.

Nota: Si está dentro del alcance, el control remoto operará si presiona algún botón involuntariamente.

PROGRAMACIÓN DEL MANDO A DISTANCIA

Puede programar un máximo de ocho controles remotos para su vehículo. Esto incluye cualquiera de los proporcionados con su vehículo. Los controles remotos deben permanecer dentro del vehículo durante el procedimiento de programación.

Abroche los cinturones de seguridad delanteros y cierre todas las puertas para asegurarse de que los timbres de advertencia no suenen durante la programación.

Programación de un control remoto nuevo

1. Cambie la llave de encendido de la posición 0 a la posición II cuatro veces durante un lapso de seis segundos.
2. Gire el interruptor de encendido a la posición 0. Se activará una señal sonora para indicar que ahora es posible programar un control remoto.
3. Presione cualquier botón en un control remoto nuevo dentro del lapso de 10 segundos. Una señal sonora se activará como confirmación.
4. Repita el paso tres dentro del lapso de 10 segundos para cada control remoto nuevo. No retire la llave del encendido cuando presione el botón en el control remoto.
5. Vuelva a activar el encendido (posición II) o espere 10 segundos sin programar otro control remoto para concluir la programación de la llave. Sólo los controles remotos que acaba de programar son ahora capaces de bloquear y desbloquear su vehículo.

AVISO



Si su vehículo posee sistema de arranque sin llave, deberá solicitar a un Concesionario que realice la programación de un control remoto adicional.

Reprogramación de la función de desbloqueo de puertas

Nota: Cuando presione el botón de desbloqueo, todas las puertas son desbloqueadas. Pero existe otra configuración, en la cual al presionar el botón de desbloqueo se desbloqueará solamente la puerta del conductor; las demás puertas se desbloquearán al presionar nuevamente dicho botón.

Presione y mantenga apretados simultáneamente los botones de bloqueo y de desbloqueo en la llave remota por lo menos durante cuatro segundos con el encendido en la posición OFF. Las luces intermitentes destellarán dos veces para confirmar el cambio.

Para regresar a la función de desbloqueo original de puertas, repita el procedimiento.

Cambio de la batería del control remoto



Asegúrese de desechar las baterías viejas de manera respetuosa con el medio ambiente.

Consulte con su autoridad local acerca del reciclaje.

Control remoto con una llave fija

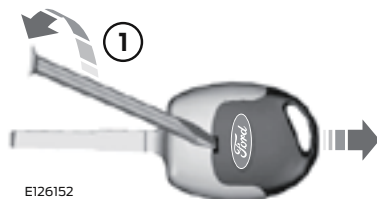

1. Inserte un destornillador en la ranura de la parte posterior de la llave y quite la hoja de llave.

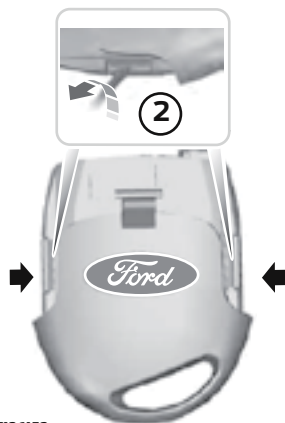

2. Libere las abrazaderas de retención con un el destornillador y separe las dos mitades del control remoto.

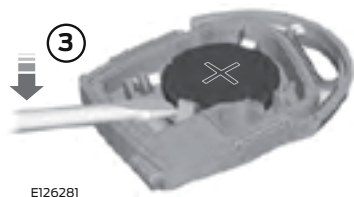

Nota: No toque los contactos de la batería o la tarjeta de circuito impreso con el destornillador.

3. Fuerce cuidadosamente la batería con el destornillador para abrirla.
4. Instale una batería nueva (3V CR 2032) con el signo + orientado hacia arriba.
5. Ensamble las dos mitades del control remoto.
6. Instale la hoja de la llave.

Llaves y mandos a distancia

Control remoto con una llave plegable

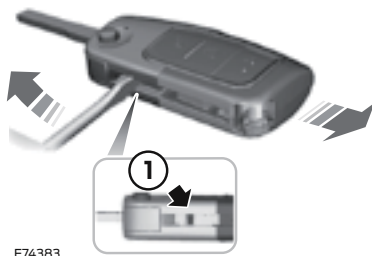

1. Inserte un destornillador tanto como sea posible en la ranura del costado del control remoto, empujelo hacia la hoja de la llave y retire la misma.

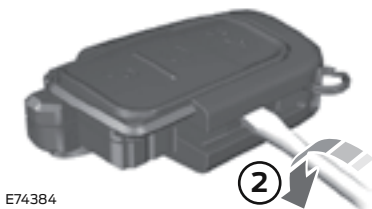

2. Gire el destornillador en la posición que se muestra para separar las dos mitades del control remoto.

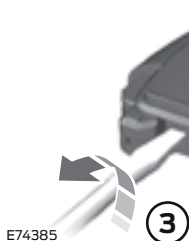

3. Gire el destornillador en la posición que se muestra para terminar de separar las dos mitades del control remoto.

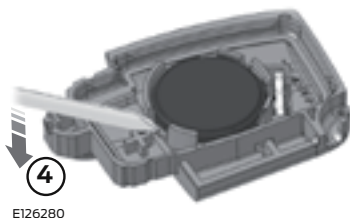

Nota: No toque los contactos de la batería o la tarjeta de circuito impreso con el destornillador.

4. Retire cuidadosamente la batería con el destornillador.
5. Instale una batería nueva (3V CR 2032) con el signo + orientado hacia abajo.
6. Ensamble las dos mitades del control remoto.
7. Instale la hoja de la llave.

Control remoto sin llave plegable (llave pasiva)

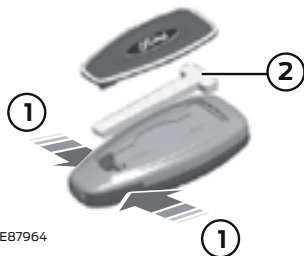

1. Presione y mantenga apretados los botones en los bordes para liberar la cubierta. Quite cuidadosamente la cubierta.

Llaves y mandos a distancia

2. Retire la hoja de la llave.



E105362

3. Gire un destornillador de punta plana en la posición que se muestra para separar las dos mitades del control remoto.



E119190

4. Inserte cuidadosamente el destornillador en la posición mostrada para abrir el control remoto.

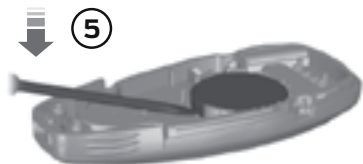

E125860

Nota: No toque los contactos de la batería o la tarjeta de circuito impreso con el destornillador.

5. Retire cuidadosamente la batería con el destornillador.
6. Instale una batería nueva (3V CR 2032) con el signo + orientado hacia abajo.
7. Ensamble las dos mitades del control remoto.
8. Instale la hoja de la llave.

REEMPLAZO DE UNA LLAVE EXTRAVIADA O UN MANDO A DISTANCIA

Puede adquirir llaves o controles remotos de reemplazo o adicionales en un concesionario oficial. El concesionario puede programar los transmisores y tallar las llaves para su vehículo.

MYKEY® (si está equipado)

La función MyKey le permite programar llaves con modos de conducción restringidos para promover buenos hábitos de manejo. Es posible programar con estos modos restringidos todas las llaves del vehículo, menos una.

La llave que no se programe recibe el nombre de llave de administrador. Se puede usar para:

- crear una MyKey
- programar ajustes opcionales de MyKey
- borrar todas las características de MyKey.

Cuando programa una MyKey, puede acceder a la siguiente información mediante la pantalla de información:

- Cuántas llaves de administrador y llaves MyKey hay programadas para el vehículo.
- La distancia total que se ha conducido el vehículo con una llave MyKey.

Nota: Todas las llaves MyKey están programadas con la configuración. No puede programarlas individualmente.

Vehículos con entrada sin llave

Si hay una llave MyKey y una llave de administrador presentes, el vehículo reconocerá solo la llave de administrador.

Nota: En el caso de vehículos con arranque sin llave de acceso inteligente (botón de arranque), cuando hay presente una llave MyKey y también una llave de acceso inteligente de administrador (control), el vehículo reconoce el control de administrador para arrancar el motor.

Configuraciones no configurables

No es posible cambiar las siguientes configuraciones:

- Belt-minder. No puede deshabilitar esta característica. El sistema de audio se silenciará cuando los cinturones de seguridad de los ocupantes del asiento delantero no estén abrochados.
- Advertencia de nivel bajo de combustible. La advertencia de nivel bajo de combustible se activa antes, lo que da más tiempo a MyKey de reabastecer combustible.
- La función de asistencia para el conductor, de estar equipada en su vehículo, se activa obligatoriamente: Asistencia de estacionamiento.

Configuraciones configurables

Puede configurar las configuraciones de MyKey cuando crea por primera vez una MyKey antes de volver a ciclar la llave o volver a arrancar el motor. También puede cambiar la configuración después con una llave de administrador.

Estas configuraciones se pueden ajustar inmediatamente después de crear una llave MyKey o se pueden modificar después con una llave de administrador antes de volver a ciclar la llave o volver a arrancar el motor:

- Asistencia de emergencias (no se encuentra disponible para el mercado de Sudamérica).
- Opción no molestar (si está equipado), hace que todas las llamadas se vayan directamente a su buzón de voz y que no suene el timbre del teléfono en el vehículo. Cuando se activa esta característica, las notificaciones de mensajes de texto también se suprimen y no suenan dentro del vehículo.

- Control de tracción permite habilitar la función para la activación y desactivación del mismo.
 - Se pueden configurar los límites de velocidad del vehículo de 100 a 160 km/h. Aparecen advertencias en la pantalla seguidas de una indicación sonora cuando el vehículo alcance la velocidad establecida. No puede anular la velocidad establecida al presionar por completo el pedal del acelerador.
 - Indicadores de velocidad del vehículo de 70 a 140 km/h. Una vez que selecciona una velocidad, esta aparecerá en la pantalla seguida de una indicación sonora cuando se excede la velocidad preseleccionada.
 - Volumen máximo del sistema de audio de 45%. Aparecerá un mensaje en la pantalla cuando intente superar el límite de volumen. Además, se desactivará la función (de control de volumen automático) compensada por la velocidad según la sensibilidad del motor.
1. Inserte la llave que desea programar en el encendido o, si el vehículo tiene sistema de arranque con botón, sostenga la llave de acceso inteligente junto a la columna de la dirección tal como se muestra.
 2. Gire el encendido a ON.
 3. Acceda al menú principal desde el control de la pantalla de información y seleccione MyKey, presione OK o el botón de la flecha derecha para ingresar.
 4. Oprima OK para seleccionar Crear MyKey.
 5. Cuando se le indique, mantenga oprimido el botón OK hasta que vea un mensaje que le indica que etiquete esta llave como MyKey. La llave se restringirá en el próximo encendido.

Creación de MyKey®

Nota: Si su vehículo está equipado con el sistema de audio MyFord Touch para acceder a la configuraciones de MyKey oprima desde la pantalla multifuncional Menú > Vehículo > MyKey.

Use la pantalla de información para crear una MyKey:



La llave MyKey se creó correctamente.

Asegúrese de etiquetarla para poder distinguirla de las llaves de administración.

Puede programar las configuraciones opcionales para las llaves. Consulte **Programación o Cambio de configuración opcional**.

Todas las MyKeys pueden ser borradas en el mismo ciclo de llave en el que se creó una MyKey, de lo contrario se requiere una llave de administrador para borrar las llaves. Ver **Borrado de toda la información de MyKey** (página 37).

Programación o cambio de configuración opcional

Use la pantalla de información para acceder a su configuración MyKey opcional.

1. Active el encendido con una llave de administración. Si el vehículo tiene sistema de arranque con botón, sostenga una llave de administrador de acceso inteligente junto a la columna de la dirección tal como se muestra y active el encendido.

2. Acceda al menú principal y seleccione MyKey.
 3. Utilice los botones de las flechas para llegar a una función opcional.
 4. Oprima OK o el botón de flecha derecha para desplazarse por la configuración.
 5. Oprima OK o el botón de flecha derecha para realizar una selección.
3. Mantenga presionado el botón OK hasta que aparezca todas las MyKeys borradas.

Comprobación del estado del sistema MyKey®

Si usa la pantalla de información, puede obtener detalles sobre sus MyKey programadas.

Distancia MyKey

Rastrea la distancia cuando los conductores usan una MyKey. La única manera de borrar la distancia acumulada es usar una llave de administrador para restablecer la distancia MyKey a cero. Si la distancia no se acumula como se espera, entonces el usuario autorizado no está utilizando la llave MyKey o un usuario de llave de administrador restableció la distancia hace poco.

Nota: Puede borrar o cambiar su configuración de MyKey en cualquier momento durante el mismo ciclo de llave que cuando las creó con MyKey o una llave de administrador. Una vez que ha apagado el motor, necesitará una llave de administrador para cambiar o borrar su configuración de MyKey.

Borrado de toda la información de MyKey®

Puede borrar todas las MyKey almacenadas. Si desactiva el encendido, sin embargo, tendrá que usar una llave de administrador para borrar todas sus MyKey.

Nota: Cuando borra sus MyKeys, elimina todas las restricciones y devuelve todas las MyKeys a su estado de llave de administrador original al mismo tiempo.

Para borrar todas las MyKeys de la configuración, use el control de la pantalla de información para hacer lo siguiente:

1. Acceda al menú principal y seleccione MyKey.
2. Desplácese a Borrar todo y presione el botón OK.

Número de MyKeys

Indica el número de MyKey programadas para su vehículo. Use esta característica para detectar cuántas MyKey tiene para su vehículo y determine cuándo se ha borrado una MyKey.

Número de llaves de administrador

Indica cuántas llaves de administrador hay programadas para su vehículo. Use esta característica para determinar cuántas llaves sin restricción tiene para su vehículo y detectar si se ha programado una MyKey adicional.

Detección de problemas de mykey

Condición	Causas posibles
No puedo programar una llave.	<p>La llave puesta en el encendido no tiene privilegios de administración.</p> <p>La llave en el encendido es la única llave de administración (siempre debe haber al menos una llave de administración).</p> <p>La llave de acceso inteligente no está en la posición correcta (en vehículos con arranque con botón).</p> <p>El sistema antirrobo pasivo SecuriLock está deshabilitado o en modo ilimitado.</p>
No puedo programar las configuraciones opcionales.	<p>La llave puesta en el encendido no tiene privilegios de administración.</p> <p>Se han creado MyKeys. Véase Creación de MyKey (página 36).</p>
No puedo borrar las llaves restringidas.	<p>La llave puesta en el encendido no tiene privilegios de administración.</p> <p>No hay llaves restringidas programadas para el vehículo. Véase Creación de MyKey (página 36).</p>

Condición	Causas posibles
Perdí la única llave de administración.	Adquiera una llave nueva en un Concesionario Ford.
Perdí una llave.	Programa una llave de repuesto. Véase Programación del mando a distancia (página 31).
Sin funciones de llave restringida con llave de acceso inteligente (arranque con botón).	Hay una llave de administración en el interior del vehículo. No hay llaves restringidas programadas para el vehículo. Véase Creación de MyKey (página 36).
El número total de llaves restringidas programadas incluye una llave adicional.	Se programó una llave desconocida como llave restringida para el vehículo.
El número total de llaves de administración programadas incluye una llave adicional.	Se programó una llave desconocida como llave de administración para el vehículo.
No se acumulan las distancias MyKey.	El usuario con MyKey no está usando MyKey programada. El llavero de administrador puede restablecer el sistema MyKey.

BLOQUEO Y DESBLOQUEO DE PUERTAS

Bloqueo y desbloqueo desde el interior

Tipo 1



EI46263

Tipo 2



El control de bloqueo y desbloqueo de las puertas está ubicado en el tablero de instrumentos, cerca de la radio.

- Presione el botón una vez. Las puertas se bloquearán.
- Presione el botón nuevamente. Las puertas se desbloquearán.

Para ubicación de elementos, véase **Guía rápida** (página 8).

Bloqueo automático de los seguros de las puertas

La función de bloqueo automático bloqueará los seguros de todas las puertas cuando:

- todas las puertas y el portón trasero se encuentren cerrados,

- el encendido se encuentre en ON,
- cambia la transmisión a cualquier velocidad y pone el vehículo en movimiento y
- el vehículo alcanza una velocidad superior a 20 km/h.

Si una o más puertas están abiertas, la característica de autobloqueo se repetirá cuando:

- la velocidad del vehículo ha sido de 15 km/h durante al menos dos segundos; y
- las condiciones para bloqueo automático se cumplen nuevamente.

Desactivación y activación de bloqueo automático

Nota: Un concesionario oficial puede llevar a cabo este procedimiento o puede hacerlo usted mismo

Para habilitar o deshabilitar estas características, haga lo siguiente:

Nota: Tendrá 30 segundos para completar el procedimiento.

1. Gire el encendido a ON.
2. Oprima el botón de bloqueo de las puertas tres veces.
3. Gire el encendido a OFF.
4. Oprima el botón de bloqueo de las puertas tres veces.
5. Gire el encendido a ON. La bocina sonará para indicar que ha ingresado al modo de programación.

Una vez en el modo de programación, cada vez que presione brevemente (menos de 1 segundo) el botón de bloqueo de las puertas, se activará y desactivará el bloqueo automático.

Control remoto

El control remoto se puede usar en cualquier momento mientras el vehículo no esté en marcha.

Desbloqueo de las puertas

Nota: Puede desbloquear la puerta del conductor con la llave. Use la llave cuando el control remoto no funcione.

Nota: Cuando el vehículo permanece cerrado durante varias semanas, el control remoto se apaga.

El vehículo debe desbloquearse y el motor arrancarse con la llave. El desbloqueo y arranque del vehículo con la llave habilitará el control remoto.



Presione el botón para desbloquear la puerta del conductor. Las luces intermitentes destellarán una vez.

Presione el botón nuevamente antes de que transcurran tres segundos para desbloquear todas las puertas. Las luces intermitentes destellarán una vez.

Reprogramación de la función de desbloqueo

Puede reprogramar la función de desbloqueo de manera que solo se desbloquee la puerta del conductor. Véase **Programación del mando a distancia** (página 31).

Bloqueo de las puertas



Oprima el botón para bloquear todas las puertas.

Las luces intermitentes destellarán dos veces.

Nota: Si alguna puerta o el portón trasero no está cerrado, o si el capó no está cerrado en los vehículos equipados con alarma antirrobo o arranque sin llave, las luces no destellarán.

Localizador del vehículo



Oprima el botón dos veces en menos de tres segundos. La bocina sonará y destellarán las luces intermitentes. Se recomienda utilizar este método para ubicar el vehículo, en lugar de utilizar el alarma de emergencia.

Nota: Si el vehículo no se cerró correctamente o si alguna puerta o la compuerta levadiza están abiertas, o si el capó está abierto en los vehículos equipados con alarma de perímetro o arranque remoto, la bocina sonará dos veces y las luces no destellarán.

Rebloqueo automático (si está equipado)

Las puertas se volverán a bloquear automáticamente si no abre ninguna puerta 45 segundos después de desbloquear las puertas con el control remoto. Los seguros de las puertas y la alarma regresarán a su estado anterior.

Bloqueo y desbloqueo de las puertas desde el interior



Oprima el botón. Para ubicación de elementos, véase **Guía rápida** (página 8).

Bloqueo y desbloqueo de las puertas con la llave

Nota: No deje las llaves dentro del vehículo.

Sistemas de bloqueo de puertas

Bloqueo con la llave

Nota: Si la función de cierre centralizado no funciona, las puertas se pueden bloquear de forma individual con la llave en la posición indicada.

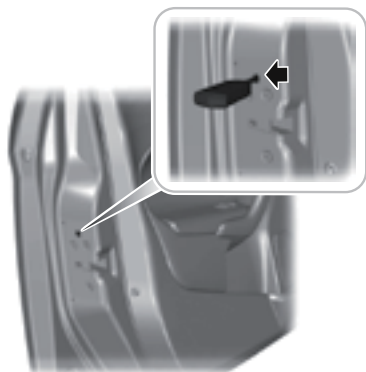

E112203

Lado izquierdo

Gire a la derecha para bloquear.

Lado derecho

Gire a la izquierda para bloquear.

Desbloqueo con la llave

Nota: Si los bloqueos de seguridad para niños están activados y tira de la manija interior, solo desbloqueará el seguro de emergencia, no el bloqueo de seguridad para niños. En este caso, solo puede abrir las puertas con la manija externa de la puerta.

Nota: Si las puertas se han desbloqueado mediante este método, deben bloquearse de manera individual hasta reparar la función de bloqueo central.

Desbloquee la puerta del conductor con la llave. Puede desbloquear todas las puertas individualmente al tirar de las manijas interiores de las mismas.

Nota: Cuando la función de bloqueo central no funcione, bloquee las puertas de manera individual con la llave en la posición que se muestra.

APERTURA SIN LLAVE (Si está equipado)

Información general

El sistema permite al conductor acceder al vehículo sin el uso de una llave ni control remoto.

PELIGRO

 El sistema puede no funcionar si la llave está cerca de objetos metálicos o de dispositivos electrónicos como celulares.

El sistema no funcionará si:

- La batería de su vehículo no tiene carga.
- Están bloqueadas las frecuencias de la llave electrónica de acceso.
- Está baja la batería de la llave electrónica de acceso.

Nota: Si el sistema no funciona, necesitará utilizar la hoja de la llave para bloquear y desbloquear su vehículo.



E78276

Sistemas de bloqueo de puertas

Para desbloquear o bloquear el vehículo, la llave electrónica de acceso debe estar ubicada dentro de uno de los dos rangos de detección externos.

Estos están ubicados aproximadamente a un metro y medio de las manijas de las puertas delanteras.

Llave pasiva

La llave pasiva es el mando a distancia sin llave plegable que se utiliza en las versiones con sistema de apertura y arranque sin llave.

El vehículo puede ser bloqueado y desbloqueado con la llave pasiva. Puede utilizar la llave pasiva como un control remoto. Véase **Bloqueo y desbloqueo de puertas** (página 40).

Bloqueo del vehículo

Los botones de bloqueo están en ambas puertas delanteras.

Para el bloqueo central y la activación de la alarma:

- Presione un botón de bloqueo una vez.

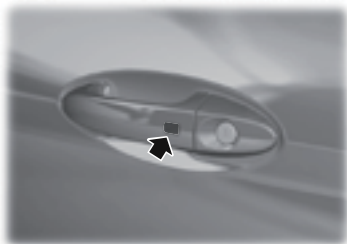

E87384

Nota: Una vez activado, el vehículo permanecerá bloqueado durante aproximadamente tres segundos. Cuando concluya el período de demora, puede abrir las puertas de nuevo, siempre y cuando la llave pasiva esté dentro del rango de detección respectivo.

Un destello corto de las luces intermitentes confirma que todas las puertas se han bloqueado y que la alarma se ha activado.

Desbloqueo del vehículo

Nota: Si el vehículo permanece bloqueado durante más de tres días, el sistema entrará al modo de ahorro de energía. Esto es para reducir la descarga de la batería del vehículo. Cuando el vehículo se desbloquea mientras está en este modo, el tiempo de reacción del sistema puede ser un poco más largo que el normal. Para salir del modo de ahorro de energía, desbloquee el vehículo.

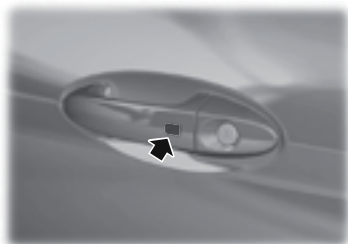

E87384

Presione un botón de bloqueo una vez.

Nota: Una llave pasiva de acceso válida debe estar ubicada dentro del rango de detección de esa puerta.

Un destello largo de las luces intermitentes confirma que todas las puertas se han desbloqueado y que la alarma se ha desactivado.

PELIGRO



El vehículo no se bloquea automáticamente. Si no presiona un botón de bloqueo, el vehículo permanecerá desbloqueado.

Desbloqueo de la puerta del conductor únicamente

Si la función de desbloqueo es reprogramada para que solamente la puerta del conductor sea desbloqueada Véase **Programación del mando a distancia** (página 31), observe lo siguiente:

Si la puerta del conductor es la primera puerta que se abre, las otras puertas permanecerán bloqueadas. Las otras puertas se pueden desbloquear desde el habitáculo, presionando el botón de desbloqueo en el panel de instrumentos.

Las demás puertas también pueden ser desbloqueadas de manera individual, tirando de las manijas internas en esas puertas.

Si la puerta delantera del acompañante es la primera puerta que se abre, todas las puertas se desbloquearán.

Llaves inhabilitadas

Cualquier llave que se deje dentro del vehículo cuando está bloqueado será inhabilitada.

No puede utilizar una llave inhabilitada para girar el encendido o para arrancar el motor.

Debe habilitar de nuevo todas las llaves pasivas para poder utilizarlas.

Para habilitar todas las llaves pasivas, desbloquee el vehículo utilizando una llave pasiva o la función de desbloqueo del control remoto.

Todas las llaves pasivas se habilitarán cuando se cambie el encendido o se arranque el vehículo con una llave válida.

Bloqueo y desbloqueo de las puertas con la hoja de la llave

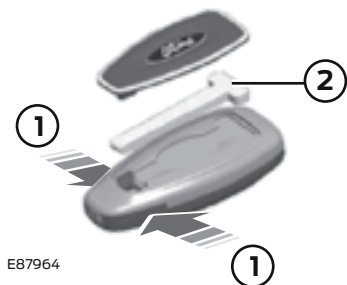



1. Quite cuidadosamente la cubierta.
2. Quite la hoja de la llave e insértela en el cilindro de llave de la puerta.

Nota: Solo la manija de la puerta del conductor tiene cilindro de llave.

Apertura del baúl

AVISO

 Es extremadamente peligroso viajar en el baúl. En caso de una colisión, las personas que vayan dentro del baúl tienen más probabilidades de sufrir lesiones graves o fallecer. No permita que nadie viaje en esta zona del vehículo que carece de asientos y cinturones de seguridad. Asegúrese de que todos los pasajeros van en un asiento y llevan abrochados correctamente los cinturones de seguridad.

 Asegúrese de que el baúl este cerrado para evitar que los gases de escape entren en el vehículo.

Nota: Tenga cuidado al abrir o cerrar el baúl en un garaje o en otras zonas cerradas para no dañarlo.

Nota: No cuelgue nada del alerón, la luneta o el baúl (por ejemplo portabicicletas, etc.). Esto podría dañar el baúl y sus componentes.

Nota: No deje abierto el baúl mientras conduce. Esto podría dañar el baúl y sus componentes.

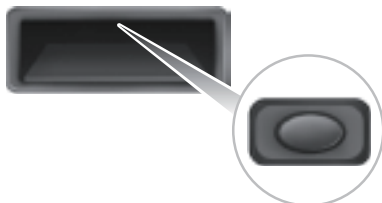

E138632

Presione el botón que se encuentra en la parte superior de la manija de apertura del baúl y, a continuación, tire de la manija exterior.

Apertura del baúl con el comando a distancia



Pulse el botón dos veces antes de que transcurran tres segundos.

Cierre del baúl 5 puertas



E89132

El baúl dispone en su interior de una manija para facilitar el cierre.

Apertura interior desde el interior del baúl 4 puertas (Si Está Equipado)

AVISO

! Mantenga cerradas las puertas del vehículo y el baúl, mantenga la llave y el control remoto fuera del alcance de los niños. Los niños sin supervisión pueden quedarse encerrados en el baúl y corren el riesgo de lesiones. Se debe enseñar a los niños a no jugar en el vehículo.

! No deje niños, adultos no confiables o animales solos en el vehículo. En días calurosos, la temperatura en el baúl o el interior del vehículo puede ser muy altas. La exposición de personas o animales a estas altas temperaturas incluso por un período breve, puede causar la muerte o lesiones graves provocadas por el calor, incluido el daño cerebral. Los niños pequeños están especialmente en riesgo.

Su vehículo está equipado con una manija de apertura que proporciona un medio de escape para niños y adultos en caso de que queden atrapados dentro del baúl.

Los adultos deben conocer el funcionamiento y la ubicación de la manija de apertura.

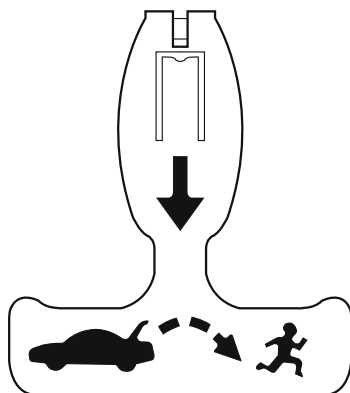

E144403

La manija se encuentra dentro del baúl, dentro de la tapa del baúl o cerca de las luces traseras. Está compuesta de un material incandescente que puede brillar por horas en la oscuridad después de una breve exposición a la luz ambiente.

Tire y empuje hacia arriba la manija de la tapa del baúl para abrirla desde el interior.

SISTEMA PASIVO ANTIRROBO

Principio de funcionamiento

El inmovilizador del motor es un sistema de protección antirrobo que evita que alguien arranque el motor con una llave no codificada.

Llaves codificadas

Nota: No proteja sus llaves con objetos metálicos. Esto podría evitar que el receptor reconozca su llave.

Nota: Conserve todas sus llaves borradas y recodificadas restantes en caso de que pierda una llave. Solicite más información en su concesionario. Guarde las llaves recodificadas de repuesto junto con sus llaves existentes.

Si pierde una llave, su concesionario puede proveerle un reemplazo.

Si es posible, informe al concesionario el número de llave de la etiqueta proporcionada con las llaves originales.

Activación del inmovilizador de motor SecuriLock®

Es un sistema de inmovilización del motor. Está diseñado para evitar el arranque del motor, a menos que se use una llave codificada programada para el vehículo. Usar la llave incorrecta puede impedir el arranque del motor. También puede aparecer un mensaje en la pantalla de información.

Si no puede arrancar el motor con una llave correctamente codificada, significa que se ha producido una falla y es posible que aparezca un mensaje en la pantalla de información.

Desactivación del inmovilizador del motor

El inmovilizador del motor se desactiva automáticamente cuando activa el encendido con una llave codificada correc-

tamente.

Cuando se activa el indicador de este sistema (se activa durante un minuto aproximadamente o de manera repetitiva en intervalos irregulares), la llave no ha sido reconocida.

Retire la llave e intente de nuevo.

Si no puede arrancar el motor con una llave correctamente codificada, esto indica una falla. Haga que revisen el inmovilizador inmediatamente.

ALARMA ANTIRROBO (Si está equipado)

El vehículo puede estar equipado con alarma antirrobo perimetral con sensores interiores.

Alarma perimetral

La alarma perimetral es un elemento disuasor contra el acceso no autorizado al vehículo a través de alguna de las puertas, el baúl o el capó.

Sensores interiores (si está equipado)



E71401

AVISO



Los sensores interiores del habitáculo no se deben cubrir. No active la alarma si hay personas, animales u otros objetos móviles en el interior del vehículo.

Los sensores actúan como elementos disuasivos para impedir la intrusión ilícita mediante la detección de cualquier movimiento en el interior del vehículo.

Disparo de la alarma

La alarma perimetral es un elemento disuasor contra el acceso no autorizado al vehículo a través de alguna de las puertas, el baúl o el capó.

Una vez conectada, la alarma se activa en cualquiera de las siguientes situaciones:

- Si alguien abre alguna de las puertas, el baúl o el capó.
- Si alguien extrae el sistema de audio o navegación.
- Si enciende el motor con una llave no válida.

Las luces de estacionamiento e intermitentes destellarán y la bocina sonará si se intenta ingresar al vehículo sin autorización mientras la alarma está activada.

Lleve todos los controles remoto a su concesionario si existe algún problema con la alarma de su vehículo.

Activación de la alarma

La alarma está lista para activarse cuando no hay una llave en el cilindro de ignición. Bloquee el vehículo para activar la alarma.

Desactivación de la alarma

Desactive la alarma mediante cualquiera de las siguientes acciones:

- Desbloquee las puertas con el control remoto.
- Active el encendido utilizando una llave codificada válida o arranque el vehículo.
- Utilice una llave en la puerta del conductor para desbloquear el vehículo.

Volante

AJUSTE DEL VOLANTE



PELIGRO

! Nunca ajuste el volante de la dirección cuando el vehículo está en movimiento.

Nota: El airbag del conductor y la bocina están dentro del volante.

Libere la palanca de bloqueo para ajustar la altura del volante de la dirección o la profundidad.

Regrese la palanca a su posición original para asegurar el volante.

Véase **Modo correcto de sentarse** (página 88).

MANDO DEL SISTEMA DE AUDIO (si está equipado)

Seleccione el origen requerido en la unidad de audio.

Puede operar las siguientes funciones con el control:

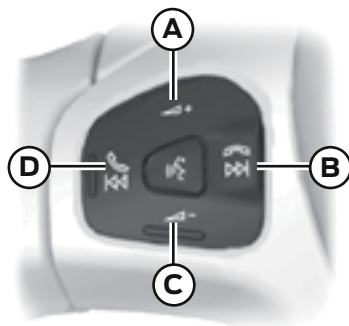

E141530

- A Subir volumen
- B Buscar, siguiente llamada o finalizar llamada
- C Bajar volumen
- D Buscar, llamada anterior o aceptar llamada

Buscar, Siguiente o Anterior

Presione el botón Buscar para:

- sintonizar la radio en la estación pre-establecida anterior o siguiente
- reproducir la pista siguiente o anterior.

Mantenga oprimido el botón Buscar para:

- sintonizar la radio en la siguiente estación hacia arriba o hacia abajo de la banda de frecuencia
- buscar en una pista.

CONTROL POR VOZ (si está equipado)



E141533

Presione el botón para encender o apagar el control de voz.

CONTROL DE VELOCIDAD CRUCERO (Si está equipado)



E141961

Véase **Control de velocidad crucero** (página 126).

LIMPIAPARABRISAS

Nota: Desempañe completamente el parabrisas antes de encender los limpiaparabrisas.

Nota: Asegúrese de que los limpiaparabrisas estén desactivados antes de ingresar a un sistema de lavado automático de automóviles.

Nota: Instale nuevas escobillas de limpiaparabrisas en cuanto comiencen a dejar franjas de agua y manchas en el parabrisas.

Nota: No haga funcionar los limpiaparabrisas con el parabrisas seco. Esto puede rayar el vidrio, dañar las escobillas o quemar el motor del limpiaparabrisas. Siempre use los lavaparabrisas antes de limpiar el parabrisas seco.

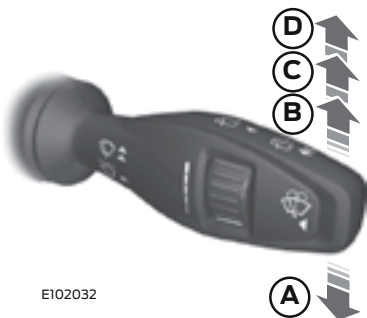

E102032

- A Un solo barrido
- B Barrido intermitente
- C Barrido normal
- D Barrido a alta velocidad

Barrido intermitente

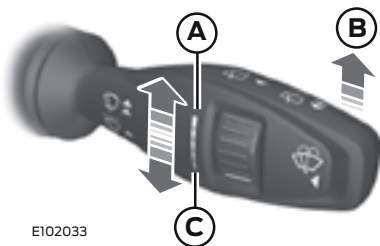

E102033

- A Intervalo de barrido corto
- B Barrido intermitente
- C Intervalo de barrido largo

Use el control giratorio para ajustar el intervalo de barrido intermitente.

Limpiaparabrisas dependientes de la velocidad (Si está equipado)

Cuando aumenta la velocidad del vehículo, el intervalo entre los barridos disminuye.

LIMPIAPARABRISAS AUTOMÁTICOS (Si está equipado)

Nota: Asegúrese de que los limpiaparabrisas estén desactivados antes de ingresar a un sistema de lavado automático de automóviles.

Nota: Instale nuevas escobillas de limpiaparabrisas en cuanto comiencen a dejar franjas de agua y manchas en el parabrisas.

Nota: Si activa el encendido automático de luces en conjunto con los limpiaparabrisas automáticos, las luces bajas de los faros delanteros se encenderán automáticamente cuando el sensor de lluvia active los limpiaparabrisas

Limpiaparabrisas y Lavaparabrisas

Nota: Las condiciones de camino húmedo pueden producir barrido inesperado o con manchas.

Para reducir las manchas recomendamos lo siguiente:

- Disminuya la sensibilidad de los limpiaparabrisas automáticos.
- Cambie a barrido de velocidad normal o alta.
- Apague los limpiaparabrisas automáticos.

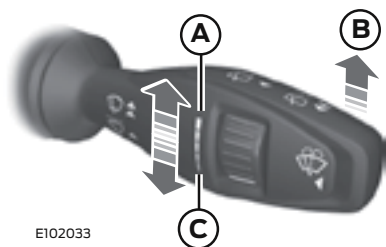

A Alta sensibilidad

B Encendida

C Baja sensibilidad

Los limpiaparabrisas funcionarán cuando se detecte humedad en el parabrisas. El sensor de lluvia seguirá monitoreando la cantidad de humedad en el parabrisas y ajustará la velocidad de los limpiaparabrisas automáticamente.

Use el control giratorio para ajustar la sensibilidad del sensor de lluvia. En sensibilidad baja, los limpiaparabrisas funcionarán cuando el sensor detecta una gran cantidad de humedad en el parabrisas. En sensibilidad alta, los limpiaparabrisas funcionarán cuando el sensor detecta una pequeña cantidad de humedad en el parabrisas.

Mantenga el exterior del parabrisas limpio.

El rendimiento del sensor se verá afectado si el área alrededor del espejo retrovisor interior está sucia. El sensor de lluvia es muy sensible y los limpiaparabrisas se pueden activar cuando cae suciedad, niebla, o si golpean insectos en el parabrisas.

LAVAPARABRISAS

Nota: No haga funcionar el lavaparabrisas cuando el depósito esté vacío. Esto puede ocasionar que la bomba del lavaparabrisas se sobrecaliente.



Presione el botón para operar los lavaparabrisas. Funcionarán durante un máximo de 10 segundos. Cuando suelte el botón, los limpiaparabrisas funcionarán por un breve período.

LIMPIALUNETA Y LAVALUNETA (Si está equipado)

Barrido intermitente



Accione el interruptor hacia usted.

Barrido en reversa (marcha atrás)

El limpiaventana se activará automáticamente cuando seleccione la reversa si:

- el limpiaventana aún no está encendido
- el interruptor de los limpiaparabrisas está en posición A, B, C o D
- el limpiaparabrisas está funcionando (cuando se establece en posición B).

El limpiaventana seguirá el intervalo de los limpiaparabrisas (a velocidad intermitente o normal).

Lavaluneta

Nota: No haga funcionar el lavaluneta cuando el depósito esté vacío. Esto puede ocasionar que la bomba del lavaparabrisas se sobrecaliente.

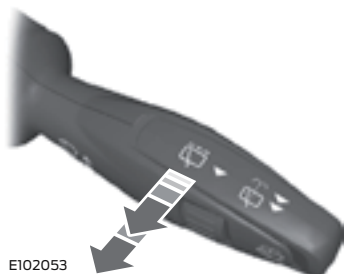

Accione el interruptor hacia usted, hasta la segunda posición, para activar el lavaluneta. Funcionará durante un máximo de 10 segundos. Cuando suelte el interruptor, el limpiaventana funcionará por un breve período.

CONTROL DE ILUMINACIÓN

Posiciones del control de iluminación

Tipo 1

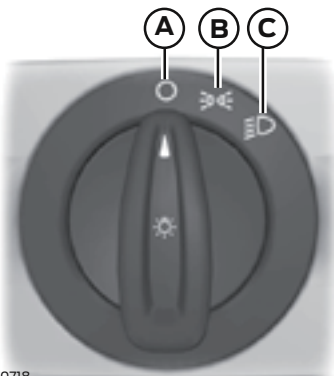

E70718

Tipo 2

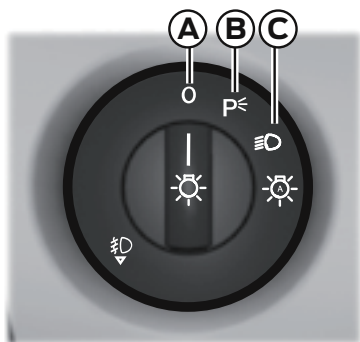

E156651

- A Desactivado
- B Luces de posición delanteras y traseras
- C Luces bajas

Luces de estacionamiento

ATENCIÓN

⚠ El uso prolongado de las luces de estacionamiento hará que se descargue la batería.

Cambie el encendido a OFF.

Establezca el control de iluminación en la posición B.

Nota: Todos los vehículos cuentan con alarma de luces encendidas y puertas abiertas, para que recuerde apagar las luces.

Luces altas y bajas



E101829

Empuje la palanca totalmente hacia el volante para cambiar entre las luces altas y bajas.

Destellos de luces altas

Tire la palanca ligeramente hacia el volante.

Luces con retardo de seguridad (Sistema follow me home)

Apague el vehículo y tire la palanca de las luces intermitentes hacia el volante de la dirección para encender los faros.

Escuchará un sonido corto. Los faros se apagarán automáticamente después de tres minutos si hay alguna puerta abier-

Iluminación

ta, o 30 segundos después de cerrar la última puerta.

Con todas las puertas cerradas, pero dentro de los 30 segundos de demora, abrir cualquier puerta hará que el temporizador de tres minutos se reinicie.

Las luces de seguridad se pueden cancelar tirando de nuevo la palanca de las luces intermitentes hacia el volante de la dirección o conectando el encendido.

ENCENDIDO AUTOMÁTICO DE FAROS (Si está equipado)

Tipo 1



E70719



E148739

Tipo 2

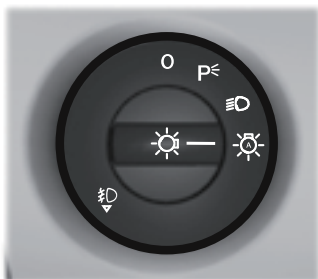

E158778

Tipo 2



E156652

Nota: Si ha activado los faros automáticos, solamente se pueden encender las luces altas cuando los faros se han encendido automáticamente

Los faros se encenderán y apagarán automáticamente dependiendo de la luz ambiental exterior.

REÓSTATO DE ILUMINACIÓN DEL CUADRO DE INSTRUMENTOS (Si esta equipado)

Tipo 1

INTERMITENTES



Nota: Mueva ligeramente la palanca hacia arriba o hacia abajo para hacer que los intermitentes destellen únicamente tres veces. Esta función es muy útil para realizar sobrepasos en rutas y autopistas.

La luz intermitente puede programarse para destellar una o tres veces, para programarlo debe realizar los siguientes pasos, desde el Menú del sistema de audio:

- Menú
 - Ajustes del vehículo
 - Ind.cambio de carril
 - Un destello
 - Tres destellos.

LUCES INTERIORES

Luz de cortesía

Tipo 1

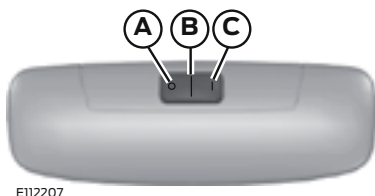

Tipo 2

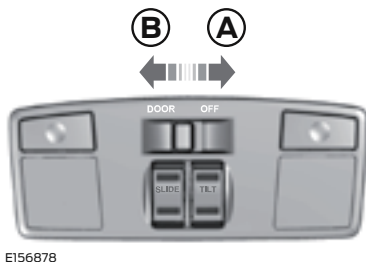

- A Desactivado
- B Contacto de la puerta
- C Encendido

Si se coloca el interruptor en la posición B, las luces de cortesía se encienden cuando se desbloquea o se abre una puerta o el portón trasero. Si deja una puerta abierta con el interruptor de encendido en OFF, las luces de cortesía se apagarán automáticamente después de poco tiempo para evitar que se descargue la batería del vehículo. Para volver a encenderlas, cambie el encendido a ON por un momento.

Las luces de cortesía también encenderán cuando se apague el interruptor de encendido. Se apagarán automáticamente después de un tiempo corto o cuando se ponga en marcha el motor.

Si se coloca el interruptor en la posición C con el interruptor de encendido en OFF, se encenderán las luces de cortesía. Se apagarán automáticamente después de poco tiempo para evitar que se descargue la batería del vehículo. Para volver a encenderlas, cambie el encendido a ON por un momento.

Luces de lectura

Tipo 1



E112208

Tipo 2



E156878

Si se desconecta el encendido, las luces de lectura se apagarán automáticamente después de algún tiempo para evitar que se descargue la batería del vehículo. Para volver a encenderlas, conecte el encendido por un momento.

Luces interiores traseras (Si está equipado)

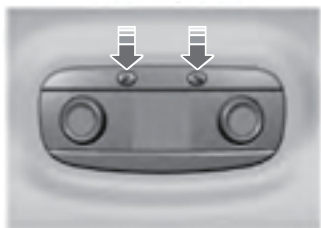

E156879

Oprima para encender y apagar las luces individuales.

FAROS ANTINEBLA DELANTEROS (Si está equipado)

Tipo 1



E70721

Tipo 2

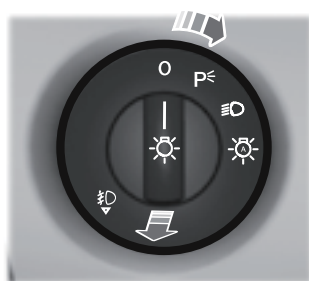

E156823

Gire el control para encender o apagar los faros antiniebla delanteros.

No puede encender los faros antiniebla cuando el control de luces está en 0.

PELIGRO

 Únicamente utilice los faros antiniebla delanteros cuando la visibilidad esté considerablemente restringida debido a la niebla, nieve o lluvia.

LUZ AMBIENTAL (Si está equipado)

El sistema de iluminación ambiental ilumina el interior con una selección de varios colores. El control de iluminación ambiental está ubicado en el grupo de instrumentos.



Presione y suelte el interruptor para cambiar de color o apagarla.

La iluminación ambiental se encenderá cuando se hayan cumplido las siguientes condiciones:

- Active el encendido.
- Encienda los faros delanteros.
- El nivel de la luz ambiental exterior es bajo.

La iluminación ambiental se mantendrá encendida hasta que desactive el encendido y se hayan cumplido las siguientes condiciones:

- Usted bloquea el vehículo.
- Expira el plazo del temporizador de demora de accesorios.

Ventanillas y espejos retrovisores

ALZACRISTALES ELÉCTRICOS (Si está equipado)

AVISOS

 No deje a los niños solos en el vehículo ni les permita jugar con los alzacristales eléctricos. Podrían sufrir lesiones graves.

 Al activar los alzacristales eléctricos, debe verificar que estén libres de obstrucciones y asegurarse de que los niños o mascotas no estén cerca de las aberturas de la ventana.



Nota: Cuando conduzca su vehículo con las ventanillas traseras abiertas, es posible que note un ruido a golpeteo en el habitáculo provocado por el aire que ingresa, lo cual es normal. Este efecto de turbulencia es característico en todos los vehículos con mayor o menor intensidad, y es producido por la diferencia de presión entre el exterior y el interior del vehículo. Tal efecto tiende a aumentar con la velocidad del vehículo y es posible disminuirlo mediante la apertura de las ventanillas delanteras entre 5 a 10 centímetros.

Accione y mantenga accionado los interruptores de las ventanillas, hacia arriba o hacia abajo, para abrir o cerrar las ventanillas.

Apertura de un solo toque (Si está equipado)

Oprima brevemente el interruptor y suéltelo. Oprímalo o levántelo nuevamente para detener la ventanilla.

Cierre de un solo toque (Si está equipado)

Levante brevemente el interruptor y suéltelo. Oprímalo o levántelo nuevamente para detener la ventanilla.

Bloqueo de ventanillas (Si está equipado)



Oprima el botón indicado para bloquear o desbloquear los interruptores de las ventanillas traseras. Se iluminará cuando el bloqueo se encuentre activado.

AVISOS

 Cuando conduzca su vehículo con las ventanillas traseras abiertas, es posible que note un ruido de golpeo en el habitáculo provocado por el aire que ingresa, lo cual es normal. Este efecto de turbulencia es característico en todos los vehículos con mayor o menor intensidad, y es producido por la diferencia de presión entre el exterior y el interior del vehículo. Tal efecto tiende a aumentar con la velocidad del vehículo y es posible disminuirlo mediante la apertura de las ventanillas delanteras entre 5 y 10 cm

Función de protección (Si está equipado)

Mientras la ventanilla se cierra, si detecta un obstáculo en el camino, se detendrá automáticamente y revertirá la dirección.

Restablecimiento de la función de protección

 La función de protección permanece desactivada hasta que se lleva a cabo el restablecimiento de la memoria.

Para garantizar la activación de la función de protección, se deshabilitará el movimiento de un toque rápido hacia arriba si se presenta alguna de las siguientes condiciones:

- La batería se ha desconectado.
- Se han realizado más de 40 movimientos de la ventana hacia arriba o hacia abajo sin abrirla ni cerrarla por completo.

- Se han detectado 20 movimientos de la función de protección consecutivos.

Si se produce uno de los eventos anteriores, debe restablecer la función de protección por separado para cada ventanilla. Para hacerlo, levante y mantenga levantado el interruptor hasta que la ventanilla se cierre por completo y mantenga en la misma posición el interruptor un segundo más. Para comprobar si se ha habilitado, abra la ventanilla y trate de activar la característica de un toque rápido hacia arriba.

Apertura y cierre global (Si está equipado)

Nota: Para que esta característica pueda funcionar, el encendido debe estar desconectado y la función de demora de accesorios no debe estar activada.

Nota: Su concesionario puede activar o desactivar esta característica.

Puede abrir y cerrar las ventanillas del vehículo con el control remoto.

PELIGRO

 La función de apertura y cierre global solo esta habilitada para abrir y cerrar las ventanas, esta función no esta habilitada para la apertura y cierre global del techo solar eléctrico.

AVISOS

 La función de apertura y cierre global solo esta habilitada para abrir y cerrar las ventanas, esta función no esta habilitada para la apertura y cierre global del techo solar eléctrico.

Cómo abrir las ventanillas

Mantenga oprimido el botón de desbloqueo del control remoto para comenzar a abrir las ventanillas.

Oprima el botón de bloqueo o desbloqueo del control remoto para detener el movimiento.

Cómo cerrar las ventanillas

PELIGRO

 Antes de hacer funcionar los alzacristales eléctricos, debe verificar que estén libres de obstrucciones y asegurarse de que no haya niños ni mascotas cerca de las aberturas de las ventanillas.

Mantenga oprimido el botón de bloqueo del control remoto para comenzar a cerrar las ventanillas.

Oprima el botón de bloqueo o desbloqueo del control remoto para detener el movimiento.

Demora de accesorios (Si está equipado)

Puede usar los interruptores de las ventanillas por varios minutos después de desconectar el encendido o hasta que se abra cualquier puerta delantera.

TECHO SOLAR ELÉCTRICO (Si está equipado)

AVISOS

 No permita que las personas jueguen techo solar eléctrico. Quedar atrapado por el techo solar eléctrico, podría producir lesiones graves o incluso la muerte.

El techo solar eléctrico se acciona mediante un interruptor situado entre los parasoles.



Apertura y cierre del techo solar eléctrico

Oprima y suelte la parte trasera del control **SLIDE** para abrir el techo solar eléctrico. La cubierta deslizante se abrirá automáticamente (si está cerrada), mientras que el techo solar eléctrico se abre.

Mantenga presionada la parte delantera de control **SLIDE** para cerrar el techo solar eléctrico.

Nota: La cubierta deslizante no se cerrará automáticamente.

Basculamiento del techo solar eléctrico

Mantenga presionada la parte posterior del control **TILT** para ventilar el techo solar eléctrico.

Ventanillas y espejos retrovisores

Mantenga oprimida la parte delantera del control TILT para cerrar el techo solar eléctrico.

ESPEJOS RETROVISORES EXTERIORES

Espejos eléctricos exteriores

PELIGRO

 No ajuste los espejos cuando el vehículo esté en movimiento.

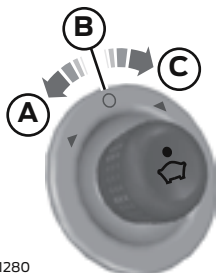

E71280

- A Espejo izquierdo
- B Desactivado
- C Espejo derecho

Mueva en la dirección que indican las flechas para inclinar el espejo.

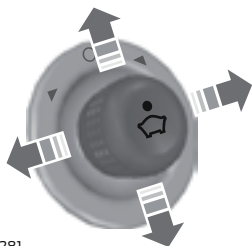

E71281

Espejos plegables exteriores

Empuje el espejo hacia el cristal de la ventanilla de la puerta. Asegúrese de fijar por completo el espejo en su soporte al volverlo a colocar en la posición original.

ESPEJO RETROVISOR INTERIOR

PELIGRO

 No ajuste el espejo cuando el vehículo esté en movimiento.

Nota: No limpie el alojamiento ni los vidrios de ningún espejo con abrasivos, combustibles u otros productos de limpieza fuertes a base de petróleo o amoníaco.

Puede ajustar el espejo interior según su preferencia. Algunos espejos también tienen un segundo punto de pivote. Esto le permite mover el espejo hacia arriba o abajo y de lado a lado.

Tire la lengüeta debajo del espejo hacia usted para reducir el reflejo por la noche.

Espejo con atenuación automática (Si está equipado)

Nota: No bloquee los sensores en la parte delantera y trasera del espejo. El desempeño del espejo podría verse afectado. Asimismo, la presencia de un pasajero o una cabeza elevada en el asiento trasero central puede impedir que la luz llegue al sensor.

El espejo se atenuará de manera automática para reducir el reflejo cuando se detecten luces brillantes desde detrás del vehículo. Volverá automáticamente al reflejo normal cuando seleccione reversa (marcha atrás) para asegurarse de que tiene una visión clara al retroceder.

Cuadro de instrumentos

CUADRO DE INSTRUMENTOS

Versión Nafta/Gasolina manual

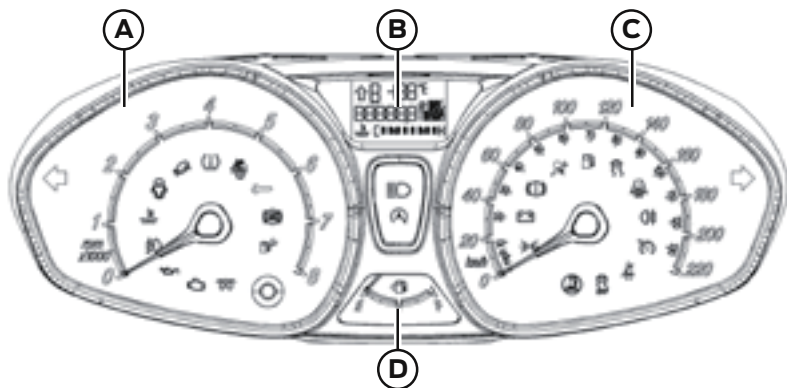

Versión Nafta/Gasolina secuencial Powershift

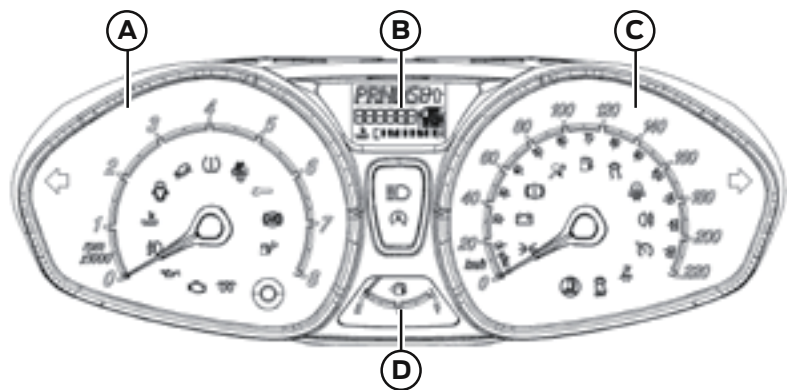

- A Tacómetro
- B Pantalla de información
- C Velocímetro
- D Indicador de combustible

Tacómetro

Indica la velocidad del motor en revoluciones por minuto. Si maneja con la aguja del tacómetro continuamente en la parte superior de la escala, puede dañar el motor.

Pantalla de información

Véase **Computadora de abordo** (página 70).

Indicador de combustible

Conecte el encendido. El indicador de combustible indicará aproximadamente cuánto combustible queda en el tanque. El indicador de combustible puede variar levemente cuando el vehículo está en movimiento o en una pendiente. La flecha adyacente al símbolo de la bomba de combustible indica en qué lado del vehículo está ubicada la boca de llenado de combustible.

Indicador de temperatura del líquido refrigerante del motor



E140760

Muestra la temperatura del refrigerante del motor. A temperatura de operación normal, el indicador permanecerá en la parte central.

Pantalla de información - Vehículos con caja automática



Si selecciona el modo manual en la posición S, se mostrarán las velocidades utilizadas. Véase **Caja de cambios secuencial Powershift de 6 velocidades** (página 111).

Velocidad máxima del motor

En determinadas condiciones, el sistema de administración electrónica limita la velocidad del motor (corte de suministro de combustible) a un valor inferior al pre-determinado, para evitar que el motor se dañe. Este límite de velocidad puede ocurrir cuando el vehículo se detiene o circula a velocidades menores a los 10 km/h, y no se lo considera una falla del motor.

PELIGRO

 Cuando el motor está en marcha, mantenga la ropa, como las corbatas y otros objetos, lejos de los componentes giratorios del motor para evitar lesiones graves.

INDICADORES Y LUCES DE ADVERTENCIA

Las siguientes luces de advertencia e indicadores lo alertarán de una condición del vehículo que puede volverse grave. Al arrancar el motor se encenderán algunas luces para probar su funcionamiento. Si alguna de las luces permanece encendida después de arrancar el vehículo, consulte las indicaciones del presente manual para obtener información adicional.

Nota: Algunos indicadores de advertencia aparecen en la pantalla de información y funcionan igual que una luz de advertencia, pero no aparecen al encender el vehículo.

Sistema de frenos antibloqueo



Si se enciende mientras usted conduce, indica una falla.

Seguirá teniendo el sistema de frenos normal (sin sistema de frenos antibloqueo o ABS). Haga que un concesionario oficial verifique el sistema tan pronto como sea posible.

Indicador del sistema antirrobo



Destella cuando se activa el sistema antirrobo.

Airbag



Si esta luz se enciende durante la conducción, esto indica que existe una falla. Haga que un concesionario oficial revise el sistema.

Batería



Si esta luz se enciende durante la conducción, esto indica que existe una falla. Apague todo el equipo eléctrico innecesario. Haga que un concesionario oficial revise de inmediato el sistema.

Sistema de frenos



Se ilumina cuando aplica el freno de estacionamiento, cuando el nivel de líquido de frenos es bajo, o si hay una falla en el sistema de frenos antibloqueo.

PELIGRO



Reduzca la velocidad gradualmente y detenga el vehículo tan pronto como pueda hacerlo de manera segura. Use los frenos con cuidado.

Si se enciende cuando está conduciendo, verifique que el freno de estacionamiento no esté activado. Si no lo está, entonces significa que hay una falla. Solicite a un concesionario oficial que revise de inmediato el sistema.

Temperatura del líquido refrigerante

PELIGRO



No reanude su viaje si se enciende a pesar de que el nivel del líquido refrigerante sea el correcto. Solicite a un concesionario oficial que revise de inmediato el sistema.



Si la luz roja permanece encendida o se enciende cuando arranca el motor o mientras está conduciendo, significa que hay una falla relacionada con el líquido refrigerante del motor. Pare el vehículo tan pronto como pueda, de manera segura, y apague el motor. Revise el nivel del líquido refrigerante. Véase **Comprobación del líquido refrigerante de motor** (página 153).

Control de velocidad crucero (Si está equipado)



Esta luz se enciende cuando selecciona una velocidad mediante el sistema de control de velocidad. Véase **Control de velocidad crucero** (página 50).

Luces intermitentes



Parpadean durante el funcionamiento. Una aceleración repentina en la frecuencia de las luces intermitentes es una señal de que existe una falla en la lámpara. Véase **Cambio de lámparas** (página 157).

Puertas abiertas



Se ilumina cuando el encendido está conectado y permanece así si alguna de las puertas, el capó o el portón trasero están mal cerrados.

Faros antiniebla delanteros (Si está equipado)



Éste se activa cuando se encienden los faros antiniebla delanteros.

Luz de advertencia de hielo (Si está equipado)

PELIGRO



Aún si la temperatura aumenta a más de 4°C no hay garantía de que el camino esté libre de peligros por causa de las inclemencias del tiempo.



Se ilumina en color naranja cuando la temperatura del aire exterior está entre los 4°C y los 0°C. Se enciende de color rojo cuando la temperatura se encuentra por debajo de los 0°C.

Faros encendidos



Se activa cuando enciende las luces bajas o las luces de posición delanteras y traseras.

Asistencia de arranque en pendientes - HLA (Si está equipado)



Si se ilumina mientras usted conduce, indica una falla.

Nivel de combustible bajo



Si se enciende mientras conduce, cargue combustible lo antes posible.

Luces altas





Se activa cuando enciende las luces altas. Destellará al utilizar destellos de luces altas.

Cuadro de instrumentos

Presión de aceite

PELIGRO

 No reanude su viaje si se enciende a pesar de que el nivel del aceite sea el correcto. Solicite a su concesionario oficial que revise de inmediato el sistema.

 Si se mantiene encendida o si se ilumina mientras usted conduce, indica una falla. Pare el vehículo tan pronto como pueda, de manera segura, y apague el motor. Compruebe el nivel de aceite del motor.

Faros antiniebla traseros (si está equipado)

 Éste se activa cuando enciende los faros antiniebla traseros.

Recordatorio de cinturón de seguridad

 Véase Recordatorio de Cinturones de Seguridad (página 20).

Luces de aviso del motor

 Luz indicadora de mal funcionamiento

 Luz de advertencia del tren motriz

Si se enciende alguna de estas luces cuando el motor está funcionando, esto indica una falla. El motor continuará funcionando pero tendrá una potencia limitada. Si destella cuando está conduciendo, reduzca inmediatamente la velocidad de su vehículo. Si continúa destellando, evite acelerar o desacelerar abruptamente. Solicite a su Concesionario Ford que revise el sistema.

AVISOS

 Si la luz de aviso del motor se enciende, haga que revisen el sistema lo antes posible.

Si ambas luces se iluminan al mismo tiempo, detenga el vehículo lo antes posible en un lugar seguro (si continúa conduciendo, la potencia del motor puede disminuir hasta que se apague). Apague el encendido e intente volver a arrancar el motor. Si el motor vuelve a arrancar, haga que su Concesionario Ford verifique el vehículo de inmediato. Cuando el motor no vuelve a arrancar, será necesario verificar el vehículo antes de seguir el viaje.

Intervalo de mantenimiento

 Se ilumina cuando el vehículo ha alcanzado el kilometraje o el tiempo (lo que ocurra primero) programado en el que debe realizar el servicio de mantenimiento de acuerdo con las tablas de mantenimiento del manual / libreta de Garantía y mantenimiento.

Además aparece el mensaje "SER. ON" en la pantalla información del cuadro de instrumentos.

Control de estabilidad (Si está equipado)



Mientras está conduciendo, se ilumina durante la activación del sistema. Luego de conectar el encendido, si no se ilumina o está iluminada constantemente mientras está conduciendo, indica una falla. Durante una falla, el sistema se apagará. Haga que un concesionario oficial verifique el sistema tan pronto como sea posible.

Control de estabilidad desactivado



Se enciende cuando desactiva el sistema. Se apagará cuando usted vuelva a activar el sistema o cuando desconecte el encendido.

SEÑALES ACÚSTICAS DE AVISO E INDICADORES

Puerta abierta

Suena cuando el vehículo supera el límite de velocidad predeterminado y cuando una de las puertas ha quedado abierta o entreabierta. La campanilla solo sonará una vez.

Faros encendidos

Suena cuando se desconecta el encendido y se abre la puerta del conductor, dejando encendidos los faros o las luces de estacionamiento.

Luces con retardo de seguridad (Sistema follow me home)

Suena cuando se activan las luces con retardo de seguridad.

Encendido conectado (solo para vehículos sin llave)

Suena si el encendido queda conectado y la puerta del conductor del vehículo se encuentra abierta o entreabierta. La campanilla solo se detendrá cuando se cierre la puerta o cuando se desconecte el encendido.

Nivel de combustible bajo

Suena cuando el nivel de combustible alcanza el nivel bajo (1/16^o) de su capacidad. Suena una sola vez por ciclo de llave de encendido.

Visualización del centro de mensajes

Suena cada vez que el centro de mensajes muestra un mensaje de advertencia.

Freno de estacionamiento

Suena cuando el vehículo supera el límite de velocidad predeterminado con el freno de estacionamiento activado. Se detendrá apenas detenga el vehículo o suelte el freno de estacionamiento.

Caja de cambios secuencial Powershift

Suena cuando abre la puerta del conductor y no mueve la palanca selectora de transmisión a la posición P.

Nivel bajo de combustible

Se emitirá una señal acústica de advertencia si quedan menos de 6 litros.

La autonomía que aparece puede variar dependiendo del estilo de conducción y las condiciones del camino.

Recordatorio de cinturón de seguridad

PELIGRO

 El recordatorio de cinturón de seguridad permanece en modo suspendido cuando los cinturones de seguridad delanteros se han abrochado. Se reactivará si uno de ellos se desabrocha.

 No se siente sobre un cinturón de seguridad abrochado para evitar que suene la campanilla de recordatorio del cinturón de seguridad. El sistema de protección para ocupantes solo proporciona la máxima protección cuando se usa el cinturón de seguridad adecuadamente.

Suena cuando la velocidad del vehículo supera el límite de velocidad predeterminado y el cinturón de seguridad del conductor se encuentra desabrochado. La campanilla dejará de sonar al cabo de cinco minutos.

COMPUTADORA DE A BORDO (si está equipado)

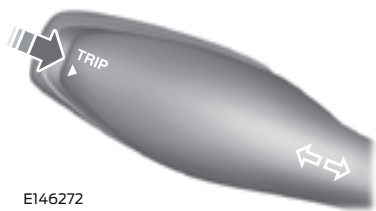

Oprima el botón para desplazarse por las pantallas.

Se puede restablecer el viaje, el consumo promedio de combustible y la velocidad promedio. Desplácese hasta la pantalla deseada y luego mantenga presionado el botón, esto restablecerá la computadora de viaje.

La computadora de viaje incluye las siguientes pantallas de información:

Odómetro de viaje

KM
TRIP

Registra la distancia recorrida en cada viaje individual.

Autonomía

KM
TO 0

Indica la distancia aproximada que el vehículo puede recorrer con el combustible que resta en el tanque. Los cambios en el modo de manejar el vehículo pueden hacer que el valor varíe.

Consumo promedio de combustible

Ø L
100KM

Indica el consumo promedio de combustible a partir del último restablecimiento de la función.

Consumo de combustible instantáneo

AVG
KM/L

Indica el consumo actual de combustible.

Velocidad promedio

AVG
KM/H

Indica la velocidad promedio calculada desde que se restableció por última vez esta función.

Odómetro de distancia

Registra la distancia total que se ha conducido el vehículo.

Configuración personalizada

Unidades de medición

Para cambiar entre unidades métricas e imperiales, desplácese a esta pantalla y oprima el botón **OK**.

Cambiar entre unidades métricas e imperiales afectará las siguientes pantallas:

- Autonomía.
- Consumo promedio de combustible
- Consumo de combustible instantáneo.
- Velocidad promedio.

Desactivación de campanillas

Para desactivar las campanillas, desplácese a esta pantalla y oprima el botón **OK**.

Las siguientes campanillas se pueden desactivar:

- Mensajes de advertencia.
- Mensajes informativos.

MENSAJES DE INFORMACIÓN

Nota: Dependiendo de las opciones del vehículo, no todos los mensajes aparecerán o estarán disponibles. Es posible que algunos mensajes aparezcan abreviados o acortados según el tipo de grupo de instrumentos que tenga su vehículo.



E103626

Oprima el botón **OK** para confirmar que desea eliminar algunos mensajes de la pantalla de información. Los demás mensajes se borrarán automáticamente después de un momento.

Es necesario confirmar ciertos mensajes para poder ingresar a los menús.



El indicador de mensajes se ilumina para acompañar algunos mensajes. Será de color rojo o ámbar, dependiendo de la gravedad del mensaje, y se quedará encendido hasta que se haya rectificado la causa del mensaje.

Algunos mensajes se complementarán con un símbolo específico del sistema con un indicador de mensaje.

Restablecimiento del indicador de mantenimiento (origen México)

Nota: En la pantalla informativa verá el mensaje de cambio de aceite del motor.

1. Apague el encendido.
2. Coloque el encendido en el modo accesorios.
3. Presione a fondo los pedales de acelerador y freno. No arranque el motor.
4. Mantenga los pedales completamente presionados durante al menos 20 segundos.
5. Cuando se borre el mensaje de cambio de aceite del motor, desconecte el encendido.

Encienda el vehículo y asegúrese de que el mensaje de cambio de aceite del motor ya no se muestre en el centro de mensajes.

Véase **Número de Identificación del vehículo (VIN)** Página 178.

Restablecimiento del indicador de mantenimiento (origen Brasil)

PELIGRO

 El correcto funcionamiento del indicador de intervalo de mantenimiento está totalmente condicionado a la fecha que se establece en la pantalla de información ubicada en el centro del tablero de instrumentos. Asegúrese de que siempre se muestre la fecha correcta.

Nota: El indicador de intervalo de mantenimiento es una característica complementaria a las tablas de mantenimiento programado. Consulte las tablas periódicamente. En caso de discrepancia, la información de las tablas de mantenimiento debe considerarse correcta.

Modo de operación

La luz de advertencia de servicio de mantenimiento programado se encenderá:

- Cuando el vehículo alcanza el kilometraje o tiempo indicado en la tabla de mantenimiento programado (lo que ocurra primero) la luz de advertencia del tablero se encenderá para indicar que debe realizarse el servicio de mantenimiento
- En el caso del kilometraje, la tolerancia es más o menos 1000 km del kilometraje definido. Ejemplo, si el intervalo programado es 15000 km, el indicador permanecerá activo desde los 14000 kms hasta los 16000 kms.
- En el caso del tiempo, la tolerancia es más o menos un mes del tiempo definido. Ejemplo, si el intervalo programado es de doce meses, el indicador permanecerá activado desde los once a los trece meses.

Cuando se alcanza una de las condiciones anteriores, el símbolo del indicador de intervalo de mantenimiento parpadeará durante 10 segundos cada vez que se conecte el encendido para avisar que se requiere mantenimiento. Durante este tiempo, verá la siguiente pantalla:



E151135

El indicador de servicio de mantenimiento se apagará cuando:

- el servicio de mantenimiento programado se haya realizado en un concesionario oficial Ford.
- el odómetro haya alcanzado el límite máximo de activación por kilometraje.
- la fecha actual haya alcanzado el límite máximo de activación por tiempo.

Para desactivar manualmente el indicador de servicio de mantenimiento:

Nota: Con este procedimiento, el indicador de advertencia no se activará nuevamente hasta el siguiente servicio de mantenimiento.

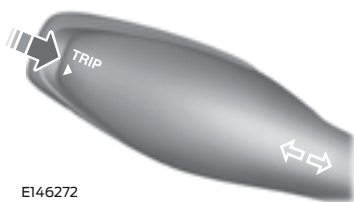

E146272

1. Oprima brevemente el botón para desplazarse a la pantalla SEr On.
2. Mantenga oprimido el botón durante más de 2 segundos hasta que la pantalla SEr On cambie a SErOFF.



E151135



E151136

Véase **Número de Identificación del vehículo (VIN)** Página 178.

Bolsa de aire

Mensaje	Indicador de mensajes	Acción a tomar
Bolsa de aire averiada Servicio inmediato	Ámbar	Haga que un Concesionario Ford verifique el sistema tan pronto como sea posible.

Alarma

Mensaje	Indicador de mensajes	Acción a tomar
Alarma activada Revisar vehículo	Ámbar	Véase Alarma antirrobo (página 47).
Exploración interior desactivada	Ámbar	Véase Alarma antirrobo (página 47).
Sistema de alarma averiado Requiere servicio	–	Haga que su Concesionario Ford revise el sistema.

Puertas abiertas

Mensaje	Indicador de mensajes	Acción a tomar
Puerta del conductor abierta	Rojo	El vehículo está en movimiento. Detenga el vehículo lo antes posible y cierre la puerta.
Puerta trasera del lado del conductor abierta	Rojo	El vehículo está en movimiento. Detenga el vehículo lo antes posible y cierre la puerta.
Puerta del pasajero abierta	Rojo	El vehículo está en movimiento. Detenga el vehículo lo antes posible y cierre la puerta.
Puerta trasera del lado del pasajero abierta	Rojo	El vehículo está en movimiento. Detenga el vehículo lo antes posible y cierre la puerta.
Cajuela abierta	Rojo	El vehículo está en movimiento. Detenga el vehículo lo antes posible y cierre el baúl.

Pantallas informativas

Mensaje	Indicador de mensajes	Acción a tomar
Cofre abierto	Rojo	El vehículo está en movimiento. Detenga el vehículo lo antes posible y cierre el capó. Véase Apertura y cierre del capó (página 150).
Puerta del conductor abierta	Ámbar	El vehículo no está en movimiento. Cierre la puerta.
Puerta trasera del lado del conductor abierta	Ámbar	El vehículo no está en movimiento. Cierre la puerta.
Puerta del pasajero abierta	Ámbar	El vehículo no está en movimiento. Cierre la puerta.
Puerta trasera del lado del pasajero abierta	Ámbar	El vehículo no está en movimiento. Cierre la puerta.
Cajuela abierta	Ámbar	El vehículo no está en movimiento. Cierre el baúl.
Cofre abierto	Ámbar	El vehículo no está en movimiento. Cierre el capó. Véase Apertura y cierre del capó (página 150).

Inmovilizador del motor

Mensaje	Indicador de mensajes	Acción a tomar
Falla del inmovilizador Servicio inmediato	Rojo	Haga que un Concesionario Ford verifique el sistema tan pronto como sea posible.

Asistencia de arranque en pendientes

Mensaje	Indicador de mensajes	Acción a tomar
Asistencia freno de pendiente no disponible	Ámbar	Véase Asistencia de arranque en pendientes (página 115).

Sistema de acceso sin llave

Mensaje	Indicador de mensajes	Acción a tomar
La llave no se detectó	Ámbar	Véase Apertura sin Llave (página 42).
Llave fuera del automóvil	Ámbar	Véase Apertura sin Llave (página 42).
Llave batería baja. Cambiar batería	Ámbar	Véase Control remoto sin llave plegable (página 23).
Apagar motor Presione ENGINE Start/Stop	Ámbar	Véase Arranque sin Llave (página 97).
Pise el freno para arrancar	–	Véase Arranque sin Llave (página 97).
Presione el embrague para arrancar	–	Véase Arranque sin Llave (página 97).
Cerrar cajuela o usar llave de repuesto	–	Véase Apertura sin Llave (página 42).

Luces

Mensaje	Indicador de mensajes	Acción a tomar
Indicador izquierdo averiado Cambiar bulbo	–	Véase Cambio de lámparas (página 157).
Indicador derecho averiado Cambie bulbo	–	Véase Cambio de lámparas (página 157).

Mantenimiento

Mensaje	Indicador de mensajes	Acción a tomar
Nivel líquido frenos bajo Servicio inmediato	Rojo	Véase Verificación del líquido de frenos y embrague (página 154).
Sistema de frenos averiado Detenerse con cuidado	Rojo	Solicite a su Concesionario Ford que revise de inmediato el sistema.
Presión baja del aceite del motor Detenerse con cuidado	Rojo	Véase Comprobación del aceite de motor (página 152).
Motor averiado Servicio inmediato	Ámbar	Haga que su Concesionario Ford verifique el sistema tan pronto como sea posible.
Cambiar aceite del motor Requiere servicio	–	Haga que su Concesionario Ford revise el sistema.

MyKey

Mensaje	Indicador de mensajes	Acción a tomar
MyKey Vehículo a velocidad máxima	Ámbar	Aparece cuando se usa una MyKey, el límite de velocidad de MyKey está activo y la velocidad del vehículo se acerca a 130 km/h.
MyKey activa Conducir con cuidado	–	Aparece cuando MyKey está activo.
MyKey Velocidad limitada a <XX> mph	–	Aparece al arrancar el motor cuando se usa una MyKey y el límite de velocidad MyKey está activo.
MyKey velocidad limitada a <XXX> km/h	–	Aparece al arrancar el motor cuando se usa una MyKey y el límite de velocidad MyKey está activo.
MyKey Verificar velocidad Conducir c/cuidado	–	Aparece cuando MyKey está activo.

Pantallas informativas

Mensaje	Indicador de mensajes	Acción a tomar
MyKey Cerca de velocidad máxima de vehículo	–	Aparece cuando se usa una MyKey y se alcanza el límite de velocidad MyKey.
MyKey Abrochar cinturón p/ recuperar audio	–	Aparece cuando se usa una MyKey y el sistema Belt-Minder está activo.
MyKey Asist. estac. no puede desactivarse	–	Aparece cuando se usa una MyKey y el sistema de asistencia de estacionamiento está activo.
MyKey ESC no puede desactivarse	–	Aparece al programar una MyKey.

Freno de estacionamiento

Mensaje	Indicador de mensajes	Acción a tomar
Ver Freno de estacionamiento	Rojo	Véase Freno de estacionamiento (página 117).
Freno de mano activado	Ámbar	Véase Freno de estacionamiento (página 117).

Control de estabilidad

Mensaje	Indicador de mensajes	Acción a tomar
Ctrl. estabilidad electrónico apagado	Ámbar	Véase Uso del control de estabilidad (página 120).
ABS averiado Servicio inmediato	Ámbar	Haga que su Concesionario Ford verifique el sistema tan pronto como sea posible.
Control de tracción apagado	–	Véase Control de tracción (página 119).
Ctrl. estabilidad electrónico apagado	–	Véase Uso del control de estabilidad (página 120).

Arranque y detención del motor

Mensaje	Indicador de mensajes	Acción a tomar
Pise el freno para arrancar	–	Véase Interruptor de encendido (página 97).
Presione el embrague para arrancar	–	Véase Interruptor de encendido (página 97).
Pise el freno y el embrague para arrancar	–	Véase Interruptor de encendido (página 97).
Tiempo de arranque excedido	–	Véase Interruptor de encendido (página 97).

Dirección

Mensaje	Indicador de mensajes	Acción a tomar
Dirección asistida averiada Revisar	Ámbar	Se conservarán todas las funciones de dirección, pero usted deberá ejercer mayor fuerza sobre el volante de dirección. Haga que un Concesionario Ford verifique el sistema tan pronto como sea posible.

Sistema de monitoreo de presión de las llantas

Mensaje	Indicador de mensajes	Acción a tomar
Verifique la presión de las llantas	Ámbar	Ha disminuido la presión en una o más llantas. Compruebe tan pronto como sea posible.
Falla en monitor presión de llantas	Ámbar	Falla permanente. Haga que un Concesionario Ford verifique su vehículo.

Transmisión

Mensaje	Indicador de mensajes	Acción a tomar
Transmisión descompuesta Servicio inmediato	Rojo	Solicite a su Concesionario Ford que revise de inmediato el sistema.
Transmisión sobrecalentada. Pare con cuidado	Rojo	Bajo ciertas condiciones de conducción, es posible que los embragues de la transmisión se sobrecalienten. En estas circunstancias, es necesario presionar el pedal del freno y detener el vehículo para evitar que se dañe la transmisión. Mueva la palanca selectora de transmisión a la posición N o P y aplique el freno de estacionamiento hasta que se enfríe la transmisión y desaparezca el mensaje de la pantalla.
Use freno Detenerse con cuidado	Rojo	Solicite a su Concesionario Ford que revise de inmediato el sistema.
Vehículo no en Park Seleccionar P		Véase Caja de cambios Powershift (página 111). Véase Interruptor de encendido (página 97).

Pantallas informativas

Mensaje	Indicador de mensajes	Acción a tomar
Seleccione N o P para arrancar	–	Véase Caja de cambios Powershift (página 111). Véase Interruptor de encendido (página 97).
Pise el freno para arrancar	–	Véase Interruptor de encendido (página 97).
Seleccionar N para arrancar	–	Véase Caja de cambios Powershift (página 111). Véase Interruptor de encendido (página 97).
Puerta abierta Poner freno	–	Véase Caja de cambios Powershift (página 111). Véase Interruptor de encendido (página 97).
Transmisión caliente. Parar o acelerar	–	La transmisión se está calentando. Deténgase para dejarla enfriar o acelere.
Transmisión caliente. Esperar.	–	La transmisión está caliente. Espere el tiempo necesario hasta que se enfríe.
Transmisión lista	–	El vehículo está listo para conducirse.
Pise el freno para desbloquear la pal. de cambios	–	Véase Caja de cambios Powershift (página 111). Véase Interruptor de encendido (página 97).
Pal. de cambios desbloqueada	–	Véase Caja de cambios Powershift (página 111). Véase Interruptor de encendido (página 97).
Transmisión no en Park	–	Véase Caja de cambios Powershift (página 111). Véase Interruptor de encendido (página 97).

CLIMATIZADOR

Aire exterior

Mantenga las admisiones de aire en frente del parabrisas libres de obstrucciones (nieve, hojas, etc.) para permitir que el sistema de climatización funcione en forma eficaz.

Aire recirculado

PELIGRO

 El uso prolongado de aire recirculado puede causar que las ventanas se empañen. Si las ventanas se empañan, siga las indicaciones para descongelar y desempañar las mismas.

El aire que se encuentra en el habitáculo de pasajeros volverá a circular. El aire exterior no ingresará al vehículo.

Calefacción

El desempeño de la calefacción depende de la temperatura del refrigerante del motor.

Aire acondicionado

Nota: El aire acondicionado funciona solo cuando la temperatura es superior a 4° C.

Nota: Si utiliza el aire acondicionado, el consumo de combustible de su vehículo será mayor.

El aire es dirigido a través del evaporador donde es enfriado. La humedad se extrae del aire para ayudar a mantener las ventanas desempañadas. La condensación resultante se dirige al exterior del vehículo y, por lo tanto, es normal si ve un pequeño charco de agua debajo de su vehículo.

Información general sobre el control de la climatización.

Cierre completamente todas las ventanillas.

Calefacción del interior

Dirija el aire hacia los pies. En condiciones frías o húmedas, dirija un poco de aire hacia el parabrisas y las ventanillas de las puertas.

Enfriamiento del interior

Dirija el aire hacia la cara.

REJILLAS DE VENTILACIÓN

Rejillas de ventilación centrales

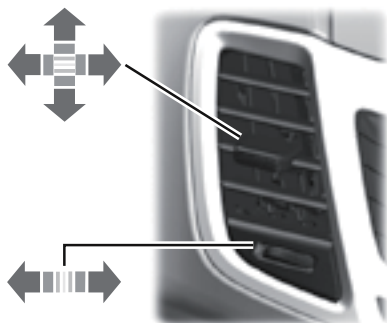

E147812

Rejillas de ventilación laterales



E71942

CLIMATIZACIÓN MANUAL

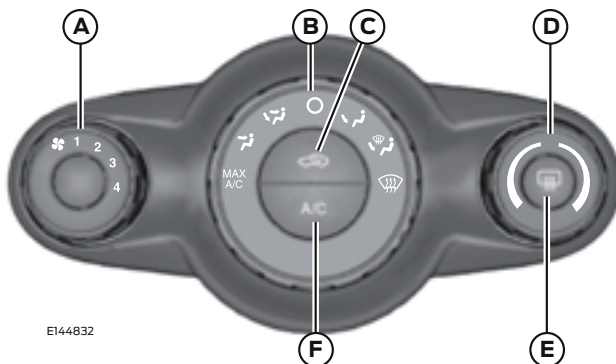

EI44832

A. Control de velocidad del ventilador:

Controla el volumen de aire que circula en el vehículo. Ajuste para seleccionar la velocidad deseada del ventilador o para apagarlo. Si apaga el ventilador, es posible que el parabrisas se empañe.

B. Control de distribución del aire:

Ajuste para seleccionar la distribución de aire deseada.

MAX A/C: Seleccione para distribuir el máximo de aire acondicionado a través de las rejillas de ventilación del tablero de instrumentos.

Este modo es más económico y eficiente que el aire acondicionado normal.



Seleccione para distribuir el aire a través de las rejillas de ventilación del tablero de instrumentos.



Seleccione para distribuir el aire a través de las rejillas de ventilación del tablero de instrumentos y del piso.

O: Seleccione para desactivar el sistema.

El ventilador y el aire acondicionado se apagarán. Cuando el sistema está desactivado, el aire exterior no puede ingresar al vehículo.



Seleccione para distribuir el aire hacia el piso.



Seleccione para distribuir el aire a través de las rejillas de ventilación del parabrisas y del piso.



Seleccione para distribuir el aire a través de las rejillas de ventilación del parabrisas.

También puede usar esta configuración para desempañar y limpiar el parabrisas de una capa delgada de hielo. También puede aumentar la temperatura y la velocidad del ventilador para mejorar la limpieza.

C. Aire recirculado: Oprima el botón para cambiar entre aire externo y aire recirculado. Cuando seleccione aire recirculado, el botón se iluminará y el aire en el habitáculo de pasajeros volverá a circular. Esto puede reducir el tiempo necesario para enfriar el interior y evitar que ingresen olores indeseados.

Climatización

- D. **Control de temperatura:** Controla la temperatura del aire que circula en el vehículo. Ajuste para seleccionar la temperatura deseada. Si selecciona MAX A/C, el sistema distribuye el aire que vuelve a circular a través de las rejillas de ventilación del panel de instrumentos.
- E. **Desempañador de luneta trasera:** Oprima el botón para desempañar y limpiar la luneta de una delgada capa de vapor.
- F. **Aire acondicionado:** Oprima el botón para activar y desactivar el aire acondicionado. El aire acondicionado enfría el vehículo usando el aire externo o el aire que ha vuelto a circular. Para mejorar el aire acondicionado al comenzar a circular, conduzca con las ventanas ligeramente abiertas durante dos a tres minutos y seleccione el aire recirculado.

CLIMATIZACIÓN AUTOMÁTICA

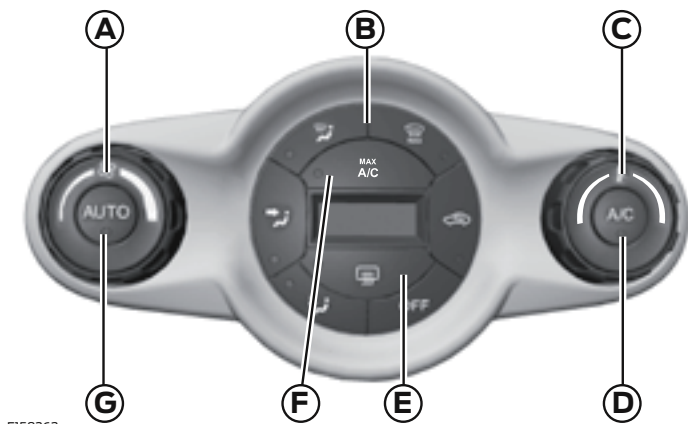

- A. **Velocidad del ventilador:** Controla el volumen de aire que circula en el vehículo.

Gire el control para seleccionar la velocidad del ventilador que desea. La configuración aparece en la pantalla.

- B. **Control de distribución del aire:** Ajuste para seleccionar la distribución de aire deseada.



Seleccione para distribuir el aire a través de las rejillas de ventilación del piso.



Seleccione para distribuir el aire a través de las rejillas de ventilación del tablero de instrumentos.



Seleccione para distribuir el aire a través de las rejillas de ventilación del parabrisas.



Seleccione para maximizar el flujo de aire y el calor hacia las rejillas de ventilación del parabrisas.

También puede usar esta configuración para desempañar y limpiar el parabrisas de una capa delgada de hielo.



Oprima el botón para cambiar entre aire externo y aire recirculado. Cuando seleccione aire recirculado, el botón se iluminará y el aire actualmente en el compartimiento de pasajeros volverá a circular. Esto puede reducir el tiempo necesario para enfriar el interior y evitar que ingresen al vehículo olores indeseados.

OFF: Seleccione para desactivar el sistema. El ventilador y el aire acondicionado se apagarán. Cuando el sistema está desactivado, el aire exterior no puede ingresar al vehículo.

C. **Control de temperatura:** Controla la temperatura del aire que circula en el vehículo. Ajuste para seleccionar la temperatura deseada. La configuración aparece en la pantalla.

D. **Aire acondicionado:** Oprima el botón para activar y desactivar el aire acondicionado. El aire acondicionado enfría el vehículo usando el aire externo o el aire que ha vuelto a circular. Para mejorar el aire acondicionado al comenzar a circular, conduzca con las ventanas ligeramente abiertas durante dos a tres minutos y seleccione el aire recirculado.

E. **Desempañador de luneta trasera:** Oprima el botón para desempañar y limpiar la luneta de una delgada capa de vapor.

F. **Refrigeración rápida del interior:** Al seleccionar MAX A/C, el sistema distribuye el aire a través de las rejillas de ventilación del panel de instrumentos

G. **AUTO:** Oprima este botón para seleccionar la operación automática. El sistema controlará automáticamente la temperatura, la cantidad y la distribución del aire para alcanzar y mantener la temperatura seleccionada anteriormente.

Consejos para la climatización interior

Nota: El uso prolongado del aire recirculado puede causar que las ventanas se empañen.

Nota: Se puede sentir una cantidad pequeña de aire de la ventilación del piso sin importar el ajuste de distribución de aire.

Nota: Para reducir la humedad acumulada dentro del vehículo, no maneje con el sistema desactivado o con el aire recirculado activado siempre.

Nota: No coloque objetos bajo los asientos delanteros, ya que pueden interferir con el flujo de aire hacia los asientos traseros.

Nota: Retire toda la nieve, hielo u hojas del área de admisión de aire en la parte inferior del parabrisas.

Para minimizar la humedad en el sistema de aire acondicionado y reducir los olores desagradables, apague el aire acondicionado y mantenga el ventilador encendido durante, al menos, dos minutos antes de apagar el motor. Haga lo siguiente:

1. Mantenga el motor en funcionamiento.
2. Apague el aire acondicionado presionando el botón A/C.
3. Mantenga encendido el ventilador.
4. Ajuste la temperatura al máximo.
5. Use aire exterior; no aire recirculado.
6. Espere uno o dos minutos; luego apague el motor.

Calefacción rápida del interior

	Vehículo con climatización manual	Vehículo con climatización automática
1	Ajuste la velocidad del ventilador al máximo.	Ajuste la velocidad del ventilador al máximo.
2	Ajuste el control de temperatura al máximo.	Ajuste el control de temperatura al máximo.
3	Ajuste el control de distribución de aire hacia la posición del piso	Presione el botón del piso para distribuir aire hacia el piso.

Configuración recomendada para la calefacción

	Vehículo con climatización manual	Vehículo con climatización automática
1	Ajuste la velocidad del ventilador a la posición 3	Presione el botón automático.
2	Ajuste el control de temperatura al punto medio de la configuración caliente.	Ajuste el control de temperatura a la configuración deseada.
3	Ajuste el control de distribución de aire hacia la posición del piso y del parabrisas.	

Enfriamiento rápido del interior

	Vehículo con climatización manual	Vehículo con climatización automática
1	Ajuste la velocidad del ventilador al máximo.	Presione el botón automático.
2	Ajuste el control de temperatura a la posición MAX A/A.	Ajuste el control de temperatura en su nivel de enfriamiento más bajo.
3	Ajuste el control de distribución de aire hacia la posición del tablero de instrumentos.	

Configuración recomendada para el aire acondicionado

	Vehículo con climatización manual	Vehículo con climatización automática
1	Ajuste la velocidad del ventilador a la posición 3.	Presione el botón automático.
2	Ajuste el control de temperatura al punto medio de la configuración fría.	Ajuste el control de temperatura a la configuración deseada.
3	Ajuste el control de distribución de aire hacia la posición del tablero de instrumentos.	Abra todas las rejillas de ventilación de aire del tablero de instrumentos y dirija el flujo de aire hacia donde desee.

Vehículo detenido durante períodos extendidos bajo temperaturas ambiente extremadamente altas

	Vehículo con climatización manual	Vehículo con climatización automática
1	Aplique el freno de estacionamiento.	Aplique el freno de estacionamiento.
2	Mueva la palanca selectora de transmisión a la posición P para transmisión secuencial Powershift o Neutral/Punto muerto para transmisión manual.	Mueva la palanca selectora de transmisión a la posición P para transmisión secuencial Powershift o Neutral/Punto muerto para transmisión manual.
3	Ajuste la velocidad del ventilador según desee.	Presione el botón automático.
4	Ajuste el control de temperatura a la posición A/A MÁX.	Ajuste el control de temperatura en bajo.
5	Ajuste el control de distribución de aire hacia la posición del tablero de instrumentos.	Ajuste el control de distribución de aire hacia la posición del tablero de instrumentos.

Cómo desempañar y quitar la escarcha del parabrisas o la ventanilla lateral en condiciones de clima frío

	Vehículo con climatización manual	Vehículo con climatización automática
1	Presione el botón del desempañador del parabrisas.	Oprima el botón del desempañador del limpiaparabrisas.
2	Ajuste el control de temperatura a la configuración deseada.	Ajuste el control de temperatura a la configuración deseada.
3	Dirija las rejillas de ventilación laterales del tablero de instrumentos hacia las ventanillas laterales.	Dirija las rejillas de ventilación laterales del tablero de instrumentos hacia las ventanillas laterales.
4	Ajuste la velocidad del ventilador al máximo.	

DESEMPAÑADOR DE LUNETA TRASERA



Utilícelo para desempañar rápidamente la luneta trasera. Debe conectarse solamente

cuando sea necesario.

Para activar o desactivar, pulse el interruptor.

Nota: El desempañador de la luneta trasera funciona únicamente cuando el motor se encuentre en funcionamiento.

MODO CORRECTO DE SENTARSE

PELIGRO

⚠ Siéntese siempre derecho contra el respaldo, con los pies en el piso.

⚠ No recline excesivamente el respaldo, ya que esto podría causar que el ocupante se deslice por debajo del cinturón de seguridad, lo que le provocaría graves lesiones en caso de un choque.

⚠ No coloque objetos más altos que el respaldo para reducir el riesgo de lesiones graves en caso de choque o durante una frenada brusca.

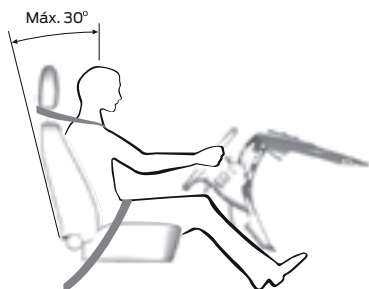

El uso correcto de estos componentes proporciona mejor protección para los ocupantes en caso de accidente.

PELIGRO

⚠ Nunca ajuste los asientos cuando el vehículo esté en movimiento.

⚠ Solamente si el cinturón de seguridad se utiliza adecuadamente, puede sujetar el cuerpo en una posición que permita al airbag lograr un efecto máximo.

Posición de conducción correcta

- Siéntese en la posición más vertical posible y con el respaldo no reclinado más de 30°.
- Ajuste el apoyacabezas.
- No coloque el asiento delantero demasiado cerca del tablero. Lo mismo aplica para el acompañante.
- El conductor debe sostener el volante con los brazos ligeramente doblados, así como las piernas, para que pueda presionar los pedales por completo.
- Coloque la correa de hombro del cinturón de seguridad sobre el centro de su hombro y la correa de caderas apretada alrededor de sus caderas.

Asegúrese de que la posición de conducción le sea cómoda y que puede mantener total control del vehículo.

APOYACABEZAS

PELIGRO

⚠ Levante el apoyacabezas trasero cuando un pasajero ocupe el asiento trasero.

⚠ No se deben quitar los apoyacabezas cuando los asientos delanteros se encuentren en uso.

Cómo ajustar los apoyacabezas

Ajuste el apoyacabezas de manera que la parte superior quede nivelada con la parte superior de su cabeza.

Asientos

Cómo extraer los apoyacabezas

Apoyacabezas delanteros

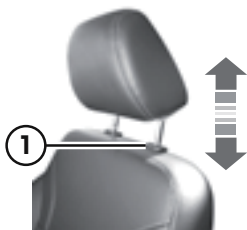

Tire para mover el apoyacabezas hacia arriba.

Oprima el botón de bloqueo 1 para bajar el apoyacabezas o para quitarlo.

PELIGRO

 Para minimizar el riesgo de lesiones en el cuello en el caso de un choque, los apoyacabezas deben estar correctamente instalados.

Apoyacabezas traseros laterales

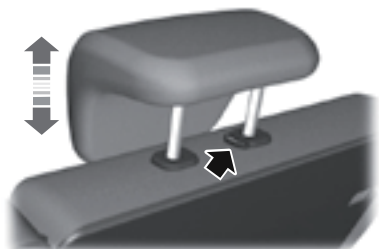

Oprima el botón de bloqueo y retire el apoyacabezas.

Apoyacabezas traseros centrales (si está equipado)

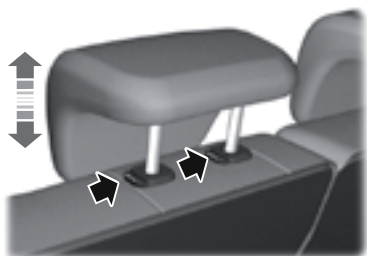

E135401

Oprima los botones de bloqueo y retire el apoyacabezas.

ASIENTOS DE AJUSTE MANUAL

PELIGRO

 Tire del respaldo para asegurarse de que quedó completamente asegurado después de regresarlo a su posición original. Un asiento sin seguro puede ser peligroso en caso de un frenado repentino o choque.

PELIGRO

 Trate de mover el asiento hacia atrás y hacia adelante después de soltar la palanca, para asegurarse de que está perfectamente trabado en su enganche.

Asientos

Movimiento del asiento hacia atrás y hacia delante

Cómo ajustar la altura del asiento del conductor (Si está equipado)

Tipo 1

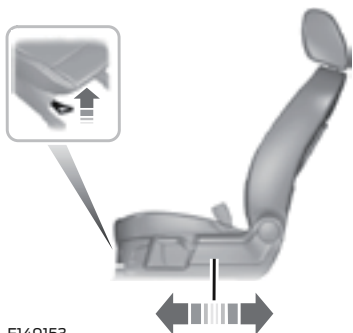

E149153

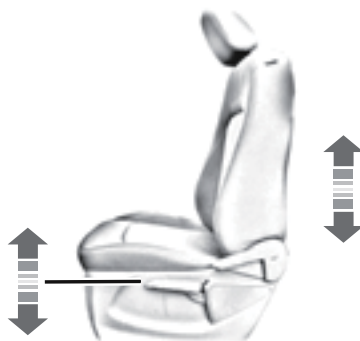

Tipo 2

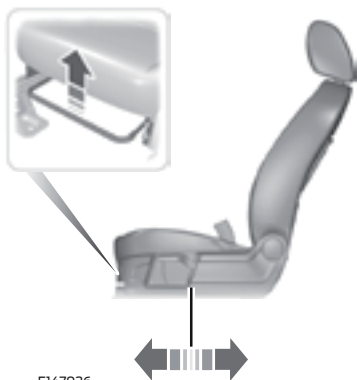

E147926

Ajuste de inclinación



ASIENTOS TRASEROS

Tipo 1

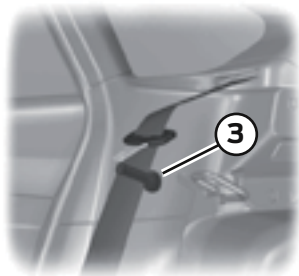
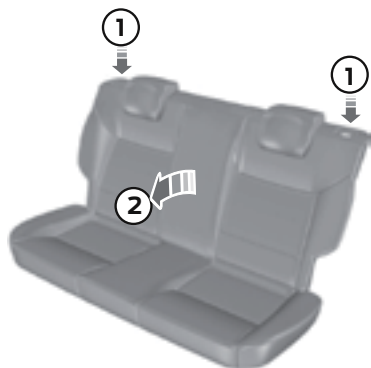

Nota: Asegúrese de que el cinturón de seguridad esté completamente retraído.
3. Coloque los cinturones de seguridad en las abrazaderas del revestimiento exterior.

Tipo 2



PELIGRO

! Al devolver el respaldo a su posición original, asegúrese de que los cinturones de seguridad estén visibles y no han quedado atrapados detrás del asiento.

! Asegúrese de que la marca roja de los botones de desbloqueo queda oculta. Esto significa que el respaldo está bien enclavado en los soportes de la carrocería.

E135646

1. Presione y mantenga presionados los botones de desbloqueo.
2. Empuje el respaldo hacia adelante.

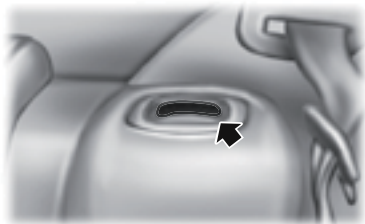

APOYABRAZOS DEL ASIENTO DELANTERO (Si está equipado)



TOMACORRIENTES AUXILIARES

PELIGRO

 No conecte accesorios eléctricos opcionales en el toma de potencia del encendedor (si está equipado). El uso incorrecto del encendedor puede causar daños no cubiertos por la garantía, y provocar un incendio o graves heridas.

Nota: Cuando se conecta el encendido, puede usar el toma de potencia para conectar dispositivos de 12 V, con una corriente máxima de 20 A.

Nota: No inserte objetos que no sean un enchufe de accesorio en el toma de potencia. Esto daña la toma y quema el fusible.

Nota: No cuelgue del enchufe ningún tipo de accesorio ni abrazadera de accesorio.

Nota: No utilice el toma de potencia para hacer funcionar el encendedor.

Nota: El uso incorrecto del toma de potencia puede provocar daños que la garantía no cubre.

Nota: Mantenga siempre cerradas las tapas de los toma de potencia cuando no estén en uso.

Haga funcionar el motor para usar toda la capacidad del tomacorriente. Para evitar que la batería del vehículo se descargue:

- No utilice el tomacorriente más de lo necesario cuando el motor no esté en marcha.
- Se recomienda encarecidamente desconectar siempre los accesorios del toma de potencia (12 voltios) cuando abandona el vehículo.

Ubicación

Los tomacorrientes auxiliares para las plazas delanteras están situados en la consola central.

Tipo 1



Tipo 2



Tipo 3



Elementos auxiliares

Los tomacorrientes auxiliares para las plazas traseras están situados en la consola central (si está equipado).



Nota: Si utiliza el tomacorriente cuando el motor no está funcionando, se puede descargar la batería.

Nota: Cuando se conecta el encendido, puede usar el tomacorriente para conectar dispositivos de 12 V, con una corriente máxima de 20 A.

Nota: Utilice únicamente conectores de accesorios Ford o conectores especificados para utilizarse con tomas estándares SAE.

SOPORTE DEL MATAFUEGOS/ EXTINTOR

El soporte del matafuegos/extintor se encuentra alojado debajo del asiento del acompañante.

Nota: El vehículo no dispone de serie en su equipamiento el matafuegos/extintor.

PORTABOTELLAS Y POSAVASOS DE LAS PUERTAS DELANTERAS

Tipo 1



Tipo 2



A Alojamiento portabotellas

B Alojamiento posavasos

Elementos auxiliares

POSAVASOS

PELIGRO

 Use sólo vasos blandos en el portavasos. Los objetos duros pueden lesionar a alguien en caso de un choque.

La consola de su vehículo está equipada con una variedad de funciones. Éstas incluyen:

- portavasos delanteros

Tipo 1



Tipo 2



- portavasos traseros (si está equipado)



PUERTO USB

Puede encontrar el puerto USB en la consola central. Véase **Manual de uso del sistema SYNC® / MyFord Touch®**.

EMERGENCIAS EN EL CAMINO

Si desconecta la batería, el vehículo puede exhibir características de manejo fuera de lo común por unos 8 kilómetros después de volver a conectarla. Esto se debe a que el sistema de gestión del motor se debe reajustar con el motor. No tenga en cuenta el comportamiento inusual del vehículo en este período.

Nota: Para los vehículos con una transmisión manual, si la batería se descarga o si instala una batería nueva, el motor no arrancará hasta que usted mantenga presionado el pedal del embrague durante dos segundos, luego lo suelta y aguarda otros dos segundos con el encendido conectado y el motor apagado.

PELIGRO

 Someter al motor a altas revoluciones durante períodos prolongados puede producir temperaturas muy altas en el motor y en el sistema de escape, lo que significa riesgo de incendio y otros daños.

 No estacione, ni deje en ralentí ni conduzca el vehículo sobre pasto seco u otras superficies secas. El sistema de emisión de gases calienta el compartimiento del motor y el sistema de escape, lo cual crea riesgo de incendio.

 No arranque el motor en un garaje cerrado ni en otras áreas cerradas. Los gases de escape pueden ser tóxicos. Siempre abra la puerta del garaje antes de arrancar el motor.

 Si huele gases de escape dentro del vehículo, solicite a un concesionario oficial que lo revise de inmediato. No conduzca el vehículo si percibe olor a gases de escape.

Al arrancar el motor, evite pisar el acelerador antes y durante la operación.

Use el acelerador solo cuando tenga dificultad para arrancar el motor.

INTERRUPTOR DE ENCENDIDO



O(desconectado): el encendido está desconectado.

Nota: Cuando desconecte el encendido y salga del vehículo, no deje la llave puesta en encendido. Esto podría hacer que la batería del vehículo se descargue.

I (accesorios): se pueden operar accesorios eléctricos como la radio mientras el motor está apagado.

Nota: No deje la llave en esta posición demasiado tiempo para evitar que la batería del vehículo se descargue.

II (encendido conectado): todos los circuitos eléctricos funcionan. Las luces e indicadores de advertencia se encienden.

III (arranque): pone en marcha el motor. Suelte la llave tan pronto como arranque el motor.

ARRANQUE SIN LLAVE (Si está equipado)

PELIGRO

 Es posible que el sistema de arranque sin llave no funcione si la llave está cerca de objetos metálicos o de dispositivos electrónicos como celulares.

 Revise siempre que el bloqueo del volante se encuentre desactivado antes de intentar mover el vehículo.

Emergencias en el camino

Nota: Se debe ubicar una llave válida dentro del vehículo para conectar el encendido y arrancar el motor.

Nota: Para arrancar su motor también debe presionar el pedal del freno o del embrague, dependiendo de la transmisión equipada.

Conexión del encendido

Oprima el botón de arranque una vez. Este se ubica en el tablero de instrumentos cerca del volante. Todos los circuitos y accesorios eléctricos funcionan y las luces e indicadores de advertencia se encienden.



Arranque del motor

Nota: Si suelta el pedal del embrague o freno durante el arranque del motor, el giro de este se detendrá y volverá a encendido conectado.

1. Presione a fondo el pedal del embrague o freno (dependiendo de la transmisión equipada).
2. Oprima brevemente el botón.

El motor no arranca

El sistema no funcionará si:

- Las frecuencias de la llave están interrumpidas.
- La batería de la llave no tiene carga.

Si no puede para arrancar el vehículo, haga lo siguiente.



1. Sostenga la llave junto a la cubierta de la columna de dirección exactamente como se muestra.
2. Con la llave en esta posición, puede utilizar el botón para conectar el encendido y arrancar el vehículo.

Nota: Si suelta los pedales de embrague o freno, o el botón de arranque durante el arranque del motor, el giro de este se detendrá y volverá a encendido. Se mostrará un mensaje en la pantalla.

Cuando el pedal del embrague se presiona a fondo y el motor no gira cuando se oprima el botón de arranque:

1. Presione a fondo los pedales del embrague y el freno.
2. Oprima el botón hasta que el motor arranque.

Detención del motor con el vehículo detenido

Nota: Se desconectará el encendido y todos los circuitos eléctricos, luces de advertencia e indicadores se apagarán.

Oprima brevemente el botón.

Detención del motor con el vehículo en movimiento

PELIGRO



Apagar el motor cuando el vehículo todavía está en movimiento causará pérdida de asistencia para los frenos y la dirección. La dirección no se trabará, pero se necesitará más esfuerzo para moverla. Al desconectar el encendido, algunos circuitos eléctricos, luces de advertencia e indicadores también pueden apagarse.

- Mantenga oprimido el botón de arranque al menos un segundo u oprímalo tres veces dentro de dos segundos.
- Mueva la palanca del selector de transmisión a la posición Neutral y use los frenos para detener el vehículo por completo.
- Cuando el vehículo se haya detenido, desconecte el encendido.

ARRANQUE DE UN MOTOR NAFTA/ GASOLINA

Nota: Solo puede hacer funcionar el motor de arranque durante un lapso de 10 segundos. La cantidad de intentos de arranque se limita a aproximadamente seis. Si se supera este límite, el sistema no le permitirá intentar nuevamente hasta que haya transcurrido un lapso de 30 minutos.

Motor frío o caliente

Vehículos con transmisión manual

Nota: No toque el pedal del acelerador.

Nota: Si suelta el pedal del embrague cuando se está poniendo en marcha el motor, el giro del motor se detendrá y volverá a encendido conectado.

1. Presione a fondo el pedal del embrague.
2. Ponga en marcha el motor.

Vehículos con transmisión secuencial Powershift

Nota: No toque el pedal del acelerador.

1. Mueva la palanca selectora de transmisión a la posición P o N.
2. Ponga en marcha el motor.

Todos los vehículos

Si el motor no arranca en los próximos 10 segundos, espere un momento e intente de nuevo.

Si el motor no arranca después de tres intentos, espere 10 segundos y siga el procedimiento de motor ahogado.

Si tiene problemas para arrancar el motor cuando la temperatura está por debajo de los - 25 °C, presione el pedal del acelerador hasta la mitad y vuelva a intentarlo.

Motor ahogado

Vehículos con transmisión manual

1. Presione a fondo el pedal del embrague.
2. Oprima por completo el pedal del acelerador y manténgalo así.
3. Ponga en marcha el motor.

Vehículos con transmisión secuencial Powershift

1. Mueva la palanca selectora de transmisión a la posición P o N.
2. Oprima por completo el pedal del acelerador y manténgalo así.
3. Ponga en marcha el motor.

Todos los vehículos

Si el motor no arranca, repita el procedimiento de motor frío o caliente.

Velocidad del motor en ralentí después del arranque

La velocidad a la que el motor se pone en ralentí después del arranque se optimiza para minimizar las emisiones del vehículo y maximizar el confort en el habitáculo y el rendimiento del combustible.

La velocidad en ralentí variará de acuerdo a ciertos factores. Estos incluyen los componentes del vehículo y las temperaturas ambientales, así como las exigencias de los sistemas eléctricos y de climatización.

El motor no arranca

Vehículos con transmisión manual

Si el motor no gira cuando se presiona a fondo el pedal del embrague y la llave de encendido se gira a la posición III o se presiona el botón de arranque:

1. Presione a fondo los pedales del embrague y el freno.
2. Gire la llave de encendido a la posición III o presione el botón de arranque hasta que el motor arranque.

CORTE DE COMBUSTIBLE AUTOMÁTICO

El suministro de combustible puede quedar interrumpido como resultado de una colisión, o una serie de vibraciones (p.ej. impacto al estacionar).

Restitución del sistema de combustible

ADVERTENCIAS



No restituya el sistema de combustible si huele a combustible, o percibe alguna fuga.

Para restablecer el sistema:

- Gire el interruptor de encendido a la posición 0.
- Compruebe si hay fugas en el sistema de alimentación de combustible.
- Gire el interruptor de encendido a la posición II. Después de unos segundos, gire la llave de nuevo a la posición 0.
- Lleve a cabo una nueva verificación de fugas en el sistema de alimentación.
- Si no existen fugas, arranque al motor.

LUCES DE EMERGENCIA



Para accionar las luces de emergencia manualmente presione el botón que se encuentra en el panel de instrumentos. Véase **Guía rápida** (página 10).

Luces de parada de emergencia

Se encenderán las luces de emergencia al accionar repentinamente el freno a una velocidad superior a 80 km/h

TRIÁNGULO REFLECTANTE DE EMERGENCIA

Se proporciona espacio en el baúl.

SISTEMA DE ALERTA POST-COLISIÓN

En caso de una colisión, en la cual se active el sistema de airbags, el vehículo encenderá automáticamente las luces intermitentes de advertencia, se desbloquearán las puertas y sonará una alarma para permitir la rápida detección del vehículo y sus ocupantes.

PRECAUCIONES DE SEGURIDAD

PELIGRO

 No llene en exceso el tanque de combustible. La presión en un tanque excesivamente lleno puede causar fugas y aumentar las probabilidades de derrame de combustible e incendio.

 Los combustibles para automóviles pueden causar serias heridas o la muerte si se usan o se manejan de modo indebido.

 El flujo de combustible a través de una boquilla de surtidor de combustible puede producir electricidad estática, lo que podría provocar un incendio si el combustible se bombea hacia un recipiente de combustible no conectado a tierra.

 El etanol y la nafta/gasolina pueden contener benceno, que es un agente cancerígeno.

 Al abastecerse de combustible, apague siempre el motor y nunca permita la presencia de chispas ni llamas cerca de la boca de llenado. Nunca fume mientras carga combustible. El vapor del combustible es extremadamente peligroso en ciertas condiciones. Se debe tener cuidado para evitar la inhalación en exceso de los gases.

Observe las siguientes recomendaciones al manipular combustible para automóviles:

- Apague cualquier artículo de tabaquería y/o llama al descubierto antes de abastecer de combustible el vehículo.
- Siempre apague el vehículo antes de abastecerlo de combustible.
- Los combustibles para automóviles son tóxicos y pueden ser mortales si son ingeridos. La nafta/gasolina es muy tóxica y si se ingiere, puede causar la muerte o lesiones permanentes. Si ingiere combustible, llame a un médico cuanto antes, incluso si no se presentan síntomas inmediatos. Los efectos tóxicos del combustible pueden tardar horas en hacerse notorios.
- Evite inhalar los vapores del combustible. Inhalar demasiado vapor de combustible de cualquier tipo, puede provocar irritación a los ojos y a las vías respiratorias. En casos graves, la respiración excesiva o prolongada de vapor de combustible puede causar enfermedades graves y lesiones permanentes.
- Evite el contacto del combustible con los ojos. Si se salpica de combustible los ojos, quítese los lentes de contacto (si los usa), lávese con agua abundante durante 15 minutos y busque atención médica. Si no busca atención médica adecuada puede sufrir lesiones permanentes.
- Los combustibles también pueden ser dañinos si se absorben a través de la piel. Si se salpica de combustible la piel o la ropa, o bien ambos, quítese de inmediato la ropa contaminada y lávese minuciosamente la piel con agua y jabón. El contacto reiterado o prolongado de la piel con combustibles o sus vapores produce irritación de la piel.

COMBUSTIBLE

Al retirar la tapa del tanque, puede ser escuchado un silbido. Este ruido es normal, no siendo motivo de preocupación alguna. Para evitar que se derrame combustible por la boquilla de llenado, deje de cargar combustible al segundo corte automático de la pistola del surtidor.

AVISOS

 No utilice ningún tipo de llama o calor cerca del sistema de alimentación de combustible. El sistema de alimentación de combustible se halla bajo presión. Existe riesgo de lesiones si el sistema de alimentación de combustible tiene un escape.

CALIDAD DEL COMBUSTIBLE – NAFTA/GASOLINA

Utilice nafta/gasolina sin plomo con un mínimo de 95 octanos (95 RON).

Nota: Le recomendamos que utilice solamente combustible de alta calidad, sin aditivos u otras sustancias para el motor.

Puede utilizar nafta/gasolina que contenga hasta 10% etanol.

Para Argentina

Utilice nafta/gasolina Grado 2 que cumpla con las especificaciones de las resoluciones vigentes de la Secretaría de Energía.

ATENCIÓN

 Su vehículo está preparado para el uso de nafta/gasolina E10. La nafta/gasolina suministrada en Argentina posee un mínimo de 5% y hasta un máximo de 10% de etanol (E10).

AVISOS

 Utilice siempre nafta/gasolina sin plomo. La nafta/gasolina con plomo ocasiona daños permanentes en el catalizador y en la sonda lambda (sensor del oxígeno contenido en los gases de escape). Ford declina toda responsabilidad por daños debidos al empleo de nafta/gasolina con plomo. Aunque este tipo de daño no está cubierto por la garantía, si erróneamente se ha cargado nafta/gasolina con plomo, no debe dar arranque al vehículo y deberá ponerse inmediatamente en contacto con el Concesionario Ford más próximo.

 Este vehículo no fue diseñado para funcionar con combustibles que contengan aditivos metálicos, incluyendo aditivos a base de manganeso. Estudios realizados indican que estos aditivos causan un deterioro prematuro de los componentes de control de emisiones. Algunos fabricantes de combustibles utilizan manganeso como aditivo en sus naftas/gasolinas. Verifique esta información en la estación de servicio antes de cargar combustible.

FUNCIONAMIENTO SIN COMBUSTIBLE

Evite quedarse sin combustible, ya que esta situación puede afectar negativamente los componentes del motor.

Si se queda sin combustible:

- Es posible que deba realizar un ciclo de encendido desde encendido desconectado a encendido conectado varias veces después de agregar combustible, para permitir que el sistema bombee el combustible desde el tanque hasta el motor. Al volver a arran-

car, el tiempo de giro del motor tomará unos segundos más que lo normal. Con encendido sin llave, solo arranque el motor. El tiempo de giro será más largo que lo usual.

- Normalmente, agregar 4 litros de combustible es suficiente para que vuelva a arrancar el motor. Si el vehículo se queda sin combustible en una pendiente, podrían requerirse más de 4 litros.







CATALIZADOR

PELIGRO

 No estacione ni deje en ralentí el vehículo sobre hojas secas, pasto seco u otros materiales combustibles. El escape emanará una cantidad considerable de calor durante el uso y después de apagar el motor. Esto es un riesgo potencial de incendio.

Conducción con catalizador

PELIGRO

-  Evite quedarse sin combustible.
 -  No intente arrancar el motor durante períodos prolongados.
 -  No intente hacer funcionar el motor con un cable de bujía desconectado.
 -  No empuje o remolque su vehículo para arrancarlo. Use los cables de emergencia con las pinzas aisladas y con un tamaño de cable apropiado. Véase **Uso de cables de emergencia** (página 133).
 -  No apague el motor mientras conduce.
 -  Para evitar dañar/obturar el catalizador utilice solamente los combustibles recomendados por Ford. Véase **Calidad del combustible** (página 103).
-

LLENADO DE COMBUSTIBLE

PELIGRO

 No intente arrancar el motor si llenó el tanque de combustible con el combustible incorrecto. Esto podría dañar el motor. Solicite a su concesionario oficial que revise de inmediato el vehículo.

 Evite el uso de cualquier tipo de flama o calor cerca del sistema de combustible. El sistema de combustible se encuentra bajo presión. Hay riesgo de lesiones si el sistema de combustible tiene fugas.

 Si utiliza una pistola de aplicación de alta presión para lavar el vehículo, solo rocíe la tapa de llenado de combustible brevemente a una distancia no menor a 20 centímetros.

Tapón del tanque de combustible

El tapón del tanque de combustible tiene un diseño de giro regular, que necesita dos a tres giros para retirarlo o colocarlo.

Cuando llene el tanque de combustible de su vehículo:

1. Apague el motor.



2. Gire cuidadosamente el tapón del tanque hacia la izquierda dos o tres veces hasta que pueda retirarlo.



3. Cuelgue la correa del tapón de combustible en el gancho de la tapa de llenado.
4. Después de recargar combustible, para instalar el tapón, alinee el mismo con la boca de llenado.
5. Gire el tapón hacia la derecha dos a tres veces hasta que haga clic dos veces.

Si debe reemplazar el tapón, cámbielo por uno que esté diseñado para el vehículo. La garantía al usuario se puede anular por cualquier daño en el tanque de combustible o en el sistema de combustible si no se instala un tapón Ford original.

PELIGRO

 Extreme las precauciones al cargar combustible para evitar salpicaduras de combustible de la boquilla del surtidor.

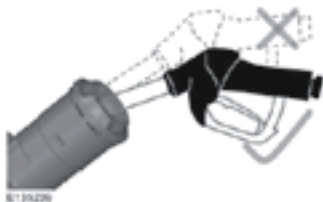

Introduzca la boquilla del surtidor hasta la primera muesca, y manténgala en esa posición en la boca de llenado de combustible.

PELIGRO

 Se recomienda esperar 10 segundos como mínimo antes de extraer la boquilla de llenado de combustible, para que todo el combustible termine de caer en el tanque.

Levante ligeramente la boquilla de llenado de combustible para desmontarla.

SISTEMA DE CONTROL DE EMISIONES

PELIGRO

 No estacione, ni deje en ralentí ni maneje su vehículo sobre pasto seco u otras superficies secas. El sistema de emisión de gases calienta el compartimiento del motor y el sistema de escape, lo que puede iniciar un incendio.

 Las fugas del escape pueden provocar el ingreso de gases dañinos y el exceso de humo dentro del vehículo puede causar la muerte. Si huele gases de escape dentro del vehículo, pida a un concesionario oficial que lo revisen de inmediato. No conduzca si percibe olor de gases de escape.

Su vehículo está equipado con diversos componentes de control de emisión de gases y un catalizador que le permitirán cumplir con las normas de emisión de gases correspondientes. Para asegurarse que el catalizador y los demás componentes de control de emisión de gases sigan funcionando correctamente:

- Use solo el combustible especificado.
- Evite quedarse sin combustible.
- No apague el encendido mientras su vehículo está en movimiento, especialmente a altas velocidades.
- Lleve a cabo las operaciones de mantenimiento de acuerdo con el programa especificado.

Las indicaciones de mantenimiento programado mencionados en la información de mantenimiento programado son esenciales para la vida útil y el rendimiento de su vehículo y de su sistema de emisión de gases.

No es recomendable utilizar repuestos

que no sean Ford, Motorcraft® o autorizadas por Ford para los reemplazos de mantenimiento o para el servicio de componentes que afecten el control de emisión de gases.

La activación del indicador de anomalía de funcionamiento del motor, la luz de advertencia del sistema de carga o la luz de advertencia de temperatura, las fugas de líquido, los olores extraños, el humo o la pérdida de potencia del motor, podrían indicar que el sistema de control de emisión de gases no está funcionando correctamente.

Un sistema de escape dañado o con fallas puede permitir que los gases de escape ingresen al vehículo. Lleve a inspeccionar y reparar de inmediato el sistema de escape dañado o con fallas.

No altere las características originales del vehículo, ya que está prohibido por la ley.

Consulte el Manual de garantía y mantenimiento para obtener una completa información sobre la garantía del sistema de emisión de gases

Diagnóstico abordo (OBD)

El módulo de control electrónico del motor del vehículo viene equipado con un sistema que supervisa el sistema de control de emisiones poluentes del motor. Este sistema también se conoce como Diagnóstico abordo del sistema de control de emisiones (OBD). El sistema OBD protege el medio ambiente al indicar las fallas que posiblemente están aumentando la emisión de contaminantes del vehículo. Cuando se detecta un problema con uno de estos componentes, el indicador de anomalía de funcionamiento del motor se enciende.

Se activará el aviso de anomalía de funcionamiento de motor luego de conectarse el encendido. Si se activa después

de arrancar el motor, es posible que uno de los sistemas de control de emisión no esté funcionando correctamente. La luz se puede encender sin que se observe un problema de manejo.

Si la luz se enciende y permanece encendida, significa que el sistema ha detectado un funcionamiento incorrecto.

Las fallas temporales pueden causar que la luz de servicio del motor se ilumine a la brevedad. Por ejemplo:

- El vehículo se ha quedado sin combustible. (El motor puede fallar o funcionar en forma deficiente.)
- El combustible es de mala calidad o contiene agua.
- Puede que el tapón del combustible no se haya instalado en forma correcta ni se haya apretado firmemente.

Estos desperfectos temporales se pueden corregir al llenar el tanque con combustible de buena calidad o al instalar correctamente el tapón de combustible.

Después de tres ciclos de manejo sin estos desperfectos temporales u otros, la luz de servicio de motor debería apagarse. (Un ciclo de manejo consiste en un arranque de motor en frío seguido por el manejo por ciudad y ruta). No se requiere un servicio adicional del vehículo.

Si el aviso de anomalía de funcionamiento de motor permanece activado, haga revisar su vehículo en un concesionario oficial a la brevedad.

Si la luz de servicio del motor parpadea, se está produciendo una falla de encendido del motor que podría dañar el catalizador. Deberá manejar en forma moderada (evitar las aceleraciones y desaceleraciones fuertes) y hacer revisar su vehículo por un concesionario oficial lo más pronto posible.

PELIGRO

 En condiciones de falla de encendido del motor, las temperaturas excesivas de escape podrían dañar el catalizador, el sistema de combustible, los revestimientos internos del piso u otros componentes del vehículo, pudiendo provocar un incendio.

Para asegurarse que el Diagnóstico abordo del sistema de control de emisiones (OBD) funcione correctamente:

- Solo utilice combustible de calidad.
- Solo utilice el aceite lubricante recomendado por Ford. Realice los cambios según las especificaciones del manual.
- Evite arrancar el vehículo sin combustible.
- No desconecte el encendido con el vehículo en movimiento, sobre todo a altas velocidades.
- Es importante cumplir con el Programa de mantenimiento Ford. Cada una de las operaciones detalladas son esenciales para la vida útil y el rendimiento de su vehículo y del sistema de emisión de gases.
- No conduzca el vehículo con la luz de advertencia de batería o la luz de advertencia de temperatura del refrigerante encendida. Diríjase de inmediato a un concesionario oficial cuando la luz de servicio del motor esté encendida o parpadeando.
- No utilice nafta/gasolina con plomo.
- Verifique periódicamente si existen fugas de líquido, olores extraños, humo o pérdida de potencia del motor, ya que pueden indicar que el sistema de control de emisión de gases no está funcionando correctamente.

- No altere las características originales del vehículo, ya que está prohibido por la ley.

AVISOS

 Al conducir con el indicador de anomalía de funcionamiento del motor encendido, habrá cambios en el comportamiento del vehículo como pérdida de rendimiento, dificultad para el arranque y aumento del consumo de combustible. El uso continuo del vehículo con este indicador encendido puede poner en peligro la durabilidad del motor y de otros componentes, además de aumentar el costo de reparación del vehículo. Acuda a un Concesionario Ford inmediatamente.

CONSUMO DE COMBUSTIBLE

Nota: La cantidad de combustible en la reserva del tanque varía y no se puede confiar en ella para aumentar autonomía de manejo. Al llenar el tanque de combustible de su vehículo después que el indicador de combustible ha señalado vacío, es posible que no pueda llenar la cantidad completa de capacidad anunciada del tanque de combustible debido a que la reserva del tanque aún está presente en el tanque.

La capacidad nominal es la diferencia entre la cantidad de combustible en un tanque lleno y un tanque cuyo indicador de combustible señala vacío. La reserva del tanque es la cantidad de combustible en el tanque después que el indicador de combustible señala vacío.

Un concesionario oficial puede darle recomendaciones para mejorar el consumo de combustible.

Llenado del tanque

Para obtener resultados consistentes al llenar el tanque de combustible:

- Desconecte el encendido antes de llenar con combustible; se obtendrá una lectura inadecuada si el motor queda funcionando.
- Use la misma velocidad de llenado (baja - media - alta) cada vez que llene el tanque.
- La capacidad máxima del tanque, durante el abastecimiento de combustible, se alcanza cuando la bomba corta automáticamente la segunda vez.

Los resultados son más precisos cuando el método de llenado es constante.

Cálculo del rendimiento del combustible

No mida el rendimiento del combustible durante los primeros 1600 kilómetros de conducción (es el período de ajuste del motor); se obtiene una medida más precisa después de los 3200 km - 4800 km. Además, el gasto en combustible, la frecuencia de llenado o las lecturas del indicador de combustible no son buenas maneras para medir el rendimiento del combustible.

Le recomendamos seguir el siguiente procedimiento:

1. Llene el tanque por completo y anote la lectura inicial del odómetro.
2. Cada vez que llene el tanque, anote la cantidad de combustible agregado.
3. Después de llenar al menos tres a cinco veces el tanque, llene el tanque de combustible y registre la lectura actual del odómetro.

4. Reste la lectura inicial del odómetro de la lectura actual.
5. Para determinar el rendimiento de combustible, multiplique los litros utilizados por 100, y divida este resultado por el total de kilómetros recorridos.

Mantenga un registro durante al menos un mes y anote el tipo de conducción (ciudad o ruta). Esto proporciona una estimación precisa del rendimiento del combustible del vehículo en las condiciones actuales de conducción.

Además, mantener registros durante el verano y el invierno muestra la forma en que la temperatura afecta el rendimiento del combustible. En general, temperaturas más bajas significan menor rendimiento del combustible.

CAJA DE CAMBIOS MANUAL DE 5 VELOCIDADES

Uso del embrague

Nota: Si no pisa a fondo el pedal del embrague, el cambio se hará con mayor esfuerzo, los componentes de la transmisión se gastarán prematuramente o se dañará la transmisión.

Nota: No maneje con el pie sobre el pedal del embrague ni use el pedal del embrague para mantener el vehículo parado mientras espera en una pendiente. Estas acciones reducirán la vida útil del embrague.

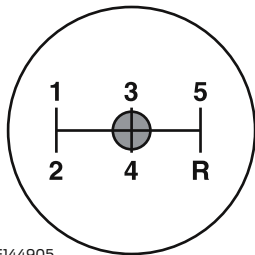

EI44905

Los vehículos con transmisión manual tienen un seguro de bloqueo del motor de arranque que evita que éste gire, salvo que se presione a fondo el pedal del embrague.

Para arrancar el vehículo:

1. Asegúrese de que el freno de estacionamiento esté completamente puesto.
2. Presione el pedal del embrague hasta el piso, luego ponga la palanca de cambio de velocidades en posición Neutral.
3. Ponga en marcha el motor.
4. Presione el pedal del freno y mueva la palanca de cambio de velocidades a la velocidad deseada; 1 (Primera) o R (Reversa).

5. Libere el freno de estacionamiento, luego suelte lentamente el pedal del embrague mientras presiona ligeramente el acelerador.

Velocidades de cambio recomendadas

Nota: No efectúe cambios descendentes en 1 (Primera) cuando su vehículo se desplace a más de 24 km/h. Esto dañará el embrague.

El motor está diseñado para operar a un mínimo de 1250 RPM con el fin de tener potencia, rendimiento de combustible y durabilidad óptimos. Al conducir un vehículo equipado con transmisión manual, no opere el motor a menos de 1250 RPM mientras maneja con la transmisión en cualquier cambio. Esto no aplica al arrancar el motor o al dejarlo en marcha mínima con la transmisión en neutral y/o el pedal del embrague oprimido. Si fuerza el motor a menos de 1250 RPM, podría dañarlo, obtener un rendimiento de combustible bajo, tener mala aceleración y generar ruidos, vibraciones y asperezas indeseables.

Seleccione la relación de transmisión inmediata inferior hasta que el motor alcance las RPM apropiadas.

Se recomienda realizar cambios ascendentes al acelerar (para mejorar el rendimiento del combustible)	
Cambio	Velocidad
1 - 2	23 km/h
2 - 3	39 km/h
3 - 4	51 km/h
4 - 5	71 km/h

Reversa (marcha atrás)

Nota: Asegúrese de que su vehículo esté completamente detenido antes de cambiar a R (Reversa). De lo contrario, puede dañar la transmisión.

Nota: La palanca de cambio de velocidades sólo se puede mover a R (Reversa) al moverla desde la izquierda de las velocidades 3 (Tercera) y 4 (Cuarta) antes de cambiar a R (Reversa). Ésta es una característica de seguridad que impide cambiar la transmisión accidentalmente a R (Reversa) desde 5 (Quinta).

Mantenga el pedal del embrague a fondo y mueva la palanca de cambio de velocidades a la posición neutral. Cambie a R (Reversa).

Si R (Reversa) no está completamente engranada, presione a fondo el pedal del embrague y coloque nuevamente la palanca de cambios en la posición neutral.

Suelte el pedal del embrague durante un momento, luego vuelva a presionarlo y cambie nuevamente a R (Reversa).

Estacionamiento del vehículo

PELIGRO

 No estacione su vehículo en neutral, pues podría moverse inesperadamente y herir a alguien. Utilice la velocidad 1 (Primera) y active el freno de estacionamiento.

Para estacionar su vehículo:

1. Pise el freno y cambie a la posición neutral.
2. Aplique a fondo el freno de estacionamiento, mantenga presionado el pedal del embrague, y luego cambie a 1 (Primera).
3. Apague el motor.

CAJA DE CAMBIOS SECUENCIAL POWERSHIFT DE 6 VELOCIDADES

PELIGRO

 Siempre aplique por completo el freno de mano y asegúrese de colocar la palanca de cambios en estacionamiento (P). Apague el encendido y saque la llave cada vez que baje del vehículo.

 No aplique el pedal del acelerador y el pedal del freno al mismo tiempo. Presionar los dos pedales al mismo tiempo durante más de tres segundos limitará las revoluciones por minuto del motor, lo que puede dificultar mantener la velocidad en el tránsito y causar lesiones graves.

Nota: Algunas características de sonido y de cambio son exclusivas de la caja de cambios de su vehículo. Estas operaciones son normales y no afectan a la durabilidad de la caja de cambios.

Nota: No utilice el acelerador para mantener su vehículo detenido en una pendiente. Esto puede provocar el sobrecalentamiento de la caja de cambios.

Algunos sonidos son característicos de la caja de cambios secuencial PowerShift de su vehículo y puede sentir como la caja de cambios trabaja. Estas operaciones son normales y no afectan a la durabilidad de la caja de cambios.

Usted puede observar las siguientes características de esta tecnología:

- Cuando los engranajes cambien automáticamente puede sentir una sensación sonora y de movimiento similar a la de una caja de cambios manual, esta operación es normal y no afecta a la durabilidad de la caja de cambios.
- La caja de velocidades secuencial Powershift hace continuamente ajustes electrónicos para optimizar la calidad de los cambios de marcha.

Caja de cambios

Durante el período de rodaje inicial, puede sentir ligeras vibraciones al acelerar su vehículo a bajas velocidades.

Puesta en marcha del vehículo:

1. Pise a fondo el pedal del freno.
2. Mantenga pulsado el botón situado frente a la palanca de cambios.
3. Desplace la palanca de cambios hasta la marcha deseada.
4. Suelte el botón y la caja de cambios permanecerá en la marcha seleccionada.



Posiciones de la caja de cambios

P (Estacionamiento)

Esta posición bloquea la transmisión e impide que giren las ruedas delanteras.

Detenga completamente el vehículo antes de ponerlo y sacarlo de la posición P (Estacionamiento).

R (Reversa o marcha atrás)

Con la palanca de cambio de velocidades en R (Reversa), el vehículo se mueve hacia atrás. Siempre detenga completamente el vehículo antes de cambiar hacia y desde R (Reversa).

N (Neutral)

Con la palanca de cambio de velocidades en N (Neutral), el vehículo puede arrancar y desplazarse libremente. Mantenga presionado el pedal del freno mientras está en esta posición.

D (Directa)

La posición normal de conducción para lograr el máximo rendimiento del combustible.

S (Deportivo)

Con la palanca de cambio de velocidades en S (Deportivo), las marchas se seleccionan más rápidamente y a velocidades de motor más altas.

El modo deportivo se mantendrá encendido hasta que pase los cambios manualmente hacia arriba o hacia abajo con los botones + o - que se ubican a un lado de la palanca de cambios o mueva la palanca selectora de transmisión a la posición D (Directa).

Modo SelectShift Automatic™

La transmisión automática SelectShift le ofrece la capacidad de pasar los cambios manualmente si lo desea. Para utilizar SelectShift, mueva la palanca de cambio de velocidades a S (Deportivo). Ahora puede utilizar el interruptor de alternancia del lado de la palanca de cambio para seleccionar las marchas.

Modo deportivo y cambio manual

Cuando use la alternancia para cambios manuales:

- Presione + en el interruptor de alternancia para realizar un cambio de velocidad ascendente.
- Presione - en el interruptor de alternancia para realizar un cambio de velocidad descendente.

Los engranajes pueden desacoplarse si presiona los botones + o - varias veces en intervalos cortos.

Realice los cambios ascendentes a las velocidades que se recomiendan en la tabla siguiente:

Se recomienda realizar cambios ascendentes al acelerar (para mejorar el rendimiento del combustible)

Cambio	Velocidad
1 - 2	24 km/h
2 - 3	40 km/h
3 - 4	64 km/h
4 - 5	72 km/h
5 - 6	80 km/h

El grupo de instrumentos mostrará la velocidad seleccionada en la que se encuentra actualmente.

Nota: La transmisión cambiará automáticamente a una velocidad más alta si la velocidad del motor es muy alta y a una más baja si la velocidad del motor es muy baja.

Desbloqueo de la palanca de cambio en caso de emergencia

AVISOS

! Cuando lleve a cabo este procedimiento, estará colocando la transmisión fuera de P (Estacionamiento), lo que significa que el vehículo puede rodar libremente. Para evitar un desplazamiento no deseado del vehículo, siempre aplique el freno de mano completamente antes de llevar a cabo este procedimiento. Use topes/tacos para ruedas si fuera necesario.

AVISOS

! Si suelta completamente el freno de mano, pero la luz de advertencia de frenos permanece iluminada, es posible que los frenos no estén funcionando correctamente. Consulte con su concesionario oficial.

Use el interruptor de desbloqueo de la palanca de cambio para mover la palanca de cambios desde la posición P (Estacionamiento) a N (Neutral) en caso de una falla eléctrica/mecánica o si el vehículo se ha quedado sin batería.

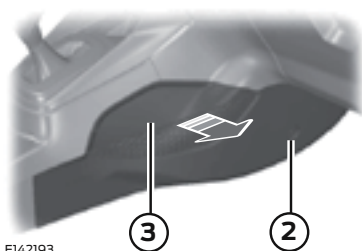

E142193

1. Aplique el freno de mano y apague el encendido antes de realizar este procedimiento.
2. Retire los tornillos de sujeción.
3. Retire el cobertor lateral de la consola central.

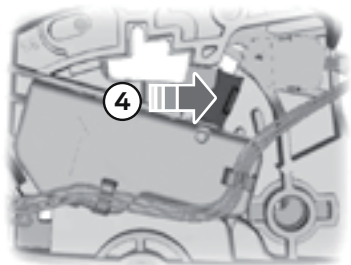

E142214

4. Presione el pedal del freno. Con una herramienta adecuada, empuje el interruptor de desbloqueo hacia adelante mientras tira de la palanca de cambio hacia atrás para sacarla de la posición P (Estacionamiento) y ponerla en la posición N (Neutral).
5. Coloque el cobertor lateral de la consola.
6. Aplique el pedal del freno, arranque el vehículo y libere el freno de mano.

ASISTENCIA DE ARRANQUE EN PENDIENTES - HLA (Si está equipado)

PELIGRO



La función de arranque asistido en pendientes no reemplaza al freno de estacionamiento. Cuando abandone el vehículo, siempre aplique el freno de estacionamiento y/o seleccione la posición P (estacionamiento).



Debe permanecer en el vehículo una vez que active la función de arranque asistido en pendientes.



En todo momento, usted es responsable de controlar el vehículo, de supervisar el sistema de asistencia de arranque en pendientes y de intervenir si fuera necesario.



Si el motor se acelera excesivamente, o si se detecta una falla cuando está activa la función de arranque asistido en pendientes, la función de arranque asistido en pendientes se desactivará.

Esta función de asistencia en pendientes permite mover el vehículo con mayor facilidad cuando se encuentra en una pendiente pronunciada sin necesidad de utilizar el freno de estacionamiento.

Cuando esta función está activa, el vehículo permanecerá inmóvil en la pendiente durante dos a tres segundos después de soltar el pedal del freno. Esto permite que tenga tiempo de mover el pie del freno al pedal del acelerador. Los frenos se liberan automáticamente una vez que el motor desarrolle potencia suficiente para prevenir que el vehículo se vaya hacia abajo en la pendiente. Esto es una ventaja cuando se tiene que poner el vehículo en movimiento en una

pendiente, (por ejemplo, en una rampa de estacionamiento, en un semáforo de subida o al entrar de reversa o marcha atrás en un lugar de estacionamiento empinado).

Esta función se activa automáticamente en cualquier pendiente que pueda derivar en que el vehículo se mueva hacia abajo.

Activación de la asistencia de arranque en pendientes

Si el motor se acelera excesivamente, el arranque asistido en pendientes se desactivará.

1. Pise el pedal del freno para detener el vehículo por completo. Mantenga oprimido el pedal del freno.
2. Si los sensores detectan que el vehículo está en una pendiente, la función de arranque asistido en pendientes se activará automáticamente.
3. Cuando usted retire el pie del pedal del freno, el vehículo se mantendrá en la pendiente, sin irse hacia abajo, durante dos o tres segundos. El tiempo de asistencia se prolongará de modo automático si usted está en el proceso de poner el vehículo en movimiento.
4. Ponga el vehículo en movimiento de la manera normal. Los frenos se quitarán automáticamente.

Desactivación de la asistencia de arranque en pendientes

Realice una de las siguientes acciones:

- Para desactivar el arranque asistido en pendientes, conduzca cuesta arriba o cuesta abajo sin volver a activar el freno.
- Espere de dos a tres segundos, hasta que el arranque asistido en pendientes se desactive automáticamente.
- Si se seleccionó un cambio hacia adelante cuando el sistema estaba activo, seleccione reversa.
- Si se seleccionó reversa cuando el sistema estaba activo, seleccione una velocidad de cambio hacia adelante.

Nota: Para deshabilitar completamente la Asistencia de Arranque en pendientes (HLA). Véase **Manual de uso del sistema SYNC® / MyFord Touch®**.

FRENOS

Frenos de disco

Los discos de freno mojados reducen la eficiencia de frenado. Presione suavemente el pedal del freno luego del lavado del vehículo o de transitar por una zona mojada, para eliminar la película de agua.

Asistencia de freno de emergencia

PELIGRO



El sistema no lo exime de su responsabilidad para conducir con el debido cuidado y atención.

El sistema detecta cuando frena bruscamente midiendo la velocidad con que presiona el pedal del freno. Esto proporcionará una máxima eficiencia de frenado mientras se presione el pedal. El sistema puede acortar las distancias de frenado en situaciones críticas.

ABS

PELIGRO



El sistema no lo exime de su responsabilidad para conducir con el debido cuidado y atención.

El sistema lo ayuda a mantener la dirección y la estabilidad direccional cuando frena bruscamente en caso de una emergencia evitando que las ruedas se bloqueen.

Consejos para conducir con ABS

Nota: Cuando el sistema está operativo, el pedal del freno se pulsará y puede avanzar más allá. Mantenga presión en el pedal de freno. También es posible que escuche un ruido proveniente del sistema. Esto es normal.

El ABS no eliminará riesgos cuando:

- conduzca demasiado cerca del vehículo delante de usted
- en caso que se produzca “aquaplaning”
- toma las curvas demasiado rápido
- la superficie del camino no está en buenas condiciones.

FRENO DE ESTACIONAMIENTO

Vehículos con transmisión secuencial Powershift

PELIGRO



Siempre ajuste a fondo el freno de estacionamiento y deje el vehículo con la palanca de cambios en posición P.

Nota: Si estaciona el vehículo en una pendiente y se enfrenta con una subida, mueva la palanca de cambios a la posición P y gire el volante hacia el lado contrario al cordón de la vereda.

Nota: Si estaciona el vehículo en una pendiente y se enfrenta con una bajada, mueva la palanca de cambios a la posición P y gire el volante hacia el cordón de la vereda.

Vehículos con transmisión manual

Nota: Si estaciona el vehículo en una pendiente y se enfrenta con una subida, ponga la palanca de cambios en primera y gire el volante hacia el lado contrario al cordón de la vereda.

Nota: Si estaciona el vehículo en una pendiente y se enfrenta con una bajada, ponga la palanca de cambios en reversa y gire el volante hacia el cordón de la vereda.

Todos los vehículos

Nota: No oprima el botón para destrabar el freno mientras tira de la palanca hacia arriba.

Para aplicar el freno de estacionamiento:

1. Presione el pedal de freno de pie firmemente.
2. Tire hacia arriba la palanca de freno de estacionamiento hasta accionarla por completo.

Para destrabar el freno de estacionamiento:

1. Pise el pedal de freno firmemente.
2. Tire levemente la palanca hacia arriba.
3. Oprima el botón de destrabe y presione la palanca hacia abajo.

CONTROL DE TRACCIÓN (TCS) (si está equipado)

Nota: El sistema se conectará automáticamente cada vez que dé el contacto.

El control de tracción es un sistema auxiliar que ayuda al conductor a lograr que el vehículo mantenga la tracción de las ruedas, generalmente al conducir sobre superficies resbalosas o montañosas, mediante la detección y el control del giro de las ruedas. El giro excesivo (patinamiento) de las ruedas se controla de dos formas, que pueden funcionar de modo independiente o en conjunto: control de tracción del motor y control de tracción de los frenos. El control de tracción del motor limita el patinamiento de las ruedas al reducir momentáneamente la potencia del motor.

El control de tracción de los frenos limita el patinamiento de las ruedas cuando se aplican brevemente los frenos en la rueda que está patinando. El control de tracción está más activo a baja velocidad. Durante la activación del sistema de control de tracción, la luz de control de estabilidad del grupo de instrumentos destellará. Si el sistema de control de tracción se activa en forma excesiva durante un período breve, la parte de los frenos del sistema se desactivará para permitir que los frenos se enfríen. En esta situación, el sistema de control de tracción usará sólo la reducción o la transferencia de la potencia del motor para controlar el giro excesivo de las ruedas. Cuando los frenos se hayan enfriado, el sistema retomará todas las funciones.

Uso del control de tracción

Si su vehículo se atasca en nieve, lodo o arena y el motor parece perder potencia, desactivar el sistema de control de tracción puede ser útil para permitir el giro de las ruedas. Esto restaurará la potencia completa del motor y aumentará el impulso para sobrepasar el obstáculo.

Desactivación del sistema de control de tracción

Para deshabilitar el sistema de control de tracción, utilice los siguientes controles en la pantalla multifunción:

1. Seleccione Menú.
2. Seleccione Configuración del vehículo.
3. Seleccione Control de tracción.
4. Quite la selección.
5. Seleccione OK.

Véase **Mensajes de información** (página 71).

Desactivación del sistema de control de tracción desde MyFord Touch (si está equipado)

Para deshabilitar el sistema de control de tracción, utilice los siguientes controles desde la pantalla MyFord Touch:

1. Seleccione Ajustes.
2. Seleccione Vehículo.
3. Seleccione Control de tracción y oprima activado/desactivado.
4. Seleccione OK.

PROGRAMA ELECTRÓNICO DE ESTABILIDAD

PELIGRO

 El sistema no lo exime de su responsabilidad para conducir con el debido cuidado y atención.

Luz de advertencia del control de estabilidad (ESP)

Mientras está conduciendo, se ilumina cuando el sistema está en funcionamiento.

Véase **Indicadores y luces de advertencia** (página 65).

Uso del control de estabilidad

Nota: El sistema se activa automáticamente cada vez que se conecta el encendido.

Asistencia en frenadas de emergencia (EBA)

PELIGRO

 Que su vehículo disponga de asistencia en frenadas de emergencia no le exime de su responsabilidad de conducir con cuidado y atención.

La asistencia en frenadas de emergencia detectará si se está frenando a fondo midiendo la velocidad a la que pisa el pedal del freno. Proporcionará la máxima eficacia de frenado durante el tiempo en que esté pisando el pedal.

La asistencia en frenadas de emergencia puede reducir las distancias de frenado en situaciones críticas.

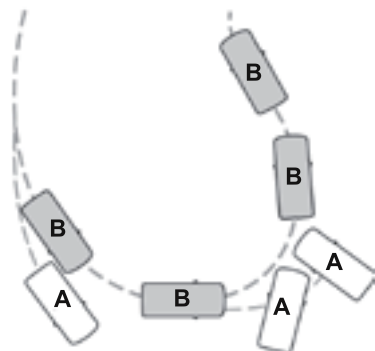

E72903

- A Sin ESP
- B Con ESP

El sistema permite mantener la estabilidad cuando el vehículo comienza a deslizarse fuera de la ruta intencionada. Esto se lleva a cabo mediante el frenado de ruedas individuales y la reducción del par motor según necesidad.

El sistema también proporciona una mejora en la función del control de tracción reduciendo el par motor y frenado, si las ruedas patinan al acelerar. Esto mejora la capacidad de tracción en caminos resbalosos o superficies flojas, y mejora el confort limitando el patinaje de las ruedas en curvas muy cerradas.

SISTEMA DE AYUDA PARA ESTACIONAR (Si esta equipado)

PELIGRO

 La ayuda de estacionamiento no lo exime de su responsabilidad para conducir con el debido cuidado y atención.

 Es posible que los sensores no detecten objetos bajo lluvia torrencial u otras condiciones que provoquen reflejos de interrupción.

 Es posible que los sensores no detecten objetos con superficies que absorben ondas ultrasónicas.

 La ayuda de estacionamiento no detecta obstáculos que se están alejando del vehículo. Sólo se detectarán poco después de que comienzan a moverse nuevamente hacia el vehículo.

 Tenga sumo cuidado con los accesorios de enganche traseros (p. ej., los portabicicletas) cuando ponga reversa, ya que la asistencia de estacionamiento en reversa solo indicará la distancia entre el paragolpes y el obstáculo.

 Si utiliza una pistola de aplicación de alta presión para lavar su vehículo, solo rocíe los sensores brevemente a una distancia no menor a los 20 cm.

Nota: Mantenga los sensores libres de suciedad, hielo y nieve. No limpie con objetos filosos.

Nota: La ayuda de estacionamiento puede emitir tonos falsos si detecta una señal usando la misma frecuencia que los sensores o si el vehículo está completamente cargado.

Nota: Los sensores exteriores pueden detectar las paredes laterales de una cochera. Si la distancia entre el sensor exterior y la pared lateral permanece constante durante tres segundos, el tono se apagará. Cuando continúe, los sensores interiores detectarán los objetos hacia atrás.

Uso de la ayuda para estacionar

PELIGRO

 Para evitar lesiones, lea y comprenda las limitaciones del sistema incluidas en esta sección. El sistema de detección solo ayuda en el caso de ciertos objetos (generalmente grandes y fijos) al desplazarse en reversa en una superficie plana a velocidades de estacionamiento. Los sistemas de control de tráfico, las inclemencias del tiempo, los frenos de aire y los motores y ventiladores externos también pueden afectar la función del sistema de sensores; esto puede incluir un rendimiento reducido o una activación falsa.

 Para prevenir lesiones, tenga siempre precaución al estar en R (Reversa) y al usar el sistema de detección.

 Este sistema no está diseñado para evitar el contacto con objetos pequeños o en movimiento. El sistema está diseñado para proporcionar una advertencia que ayude al conductor a detectar objetos grandes y fijos y evitar dañar el vehículo. Es posible que el sistema no detecte objetos más pequeños, especialmente aquellos que estén cerca del suelo.

 Ciertos dispositivos adicionales, como enganches de remolque grandes, parrillas para bicicletas o tablas de surf y todo dispositivo que pueda bloquear la zona de detección normal del sistema, pueden generar activaciones falsas.

Nota: Mantenga los sensores que se ubican en el paragolpe libres de nieve, hielo y grandes cantidades de tierra.

Si los sensores están cubiertos, la precisión del sistema se puede ver afectada. No limpie los sensores con objetos afilados.

Nota: Si el vehículo sufre daños en el paragolpe, de modo que se desalineen o curven, la zona de detección se puede alterar provocando mediciones inexactas de los obstáculos o falsas activaciones.

El sistema de sensores advierte al conductor de obstáculos dentro de cierto rango del área de defensa. El sistema se activa automáticamente cada vez que el encendido está conectado.

Al recibir una advertencia de detección, el volumen de la radio disminuye a un nivel predeterminado. Después de la advertencia, el volumen de la radio vuelve al nivel normal.

Sistema trasero de sensores

Los sensores traseros solo se activan cuando la transmisión está en R (Reversa).

A medida que el vehículo se acerca al obstáculo, la frecuencia de la advertencia audible aumenta. Cuando el obstáculo se encuentra a menos de 25 centímetros de distancia, la advertencia suena en forma continua. Si se detecta un objeto que está estático o que se aleja a más de 25 centímetros del costado del vehículo, el tono suena solo durante tres segundos. Una vez que el sistema detecta un objeto que se aproxima, la advertencia vuelve a sonar.

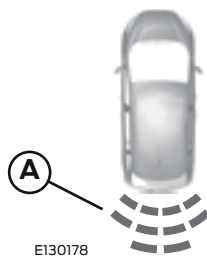

- A Área de cobertura de una distancia de hasta 2 metros desde el paragolpes trasero (con un área de cobertura menor en las esquinas laterales del paragolpes).

El sistema detecta ciertos objetos mientras la transmisión está en R (Reversa) y se cumplen las siguientes condiciones:

- el vehículo se mueve hacia un objeto estático a una velocidad de 5 km/h o menor
- un objeto en movimiento se acerca a la parte trasera del vehículo (detenido) a una velocidad de 5 km/h o menor
- el vehículo se mueve a una velocidad de menos de 5 km/h y un objeto en movimiento se acerca por atrás del vehículo a una velocidad de menos de 5 km/h.

Si el sistema presenta una falla, aparece un mensaje de advertencia en la pantalla de información, haga revisar el sistema por su Concesionario.

Cámara retrovisora

CÁMARA RETROVISORA (si está equipado)

La cámara es una ayuda visual al dar marcha atrás.

PELIGRO

⚠ El sistema no le exime de su responsabilidad de conducir con cuidado y atención.

ADVERTENCIAS

⚠ Al lavar el vehículo con agua a alta presión, aplique el chorro en la cámara a una distancia de al menos 20 centímetros y durante un período de tiempo corto.

⚠ No aplique presión en la cámara.

Nota: Mantenga la cámara libre de suciedad, hielo o nieve. No la limpie con objetos puntiagudos, productos desengrasantes, ceras o productos orgánicos. Use solamente un paño suave.

Durante la operación, aparecen líneas de guía en la pantalla que representan el recorrido del vehículo y la distancia aproximada con respecto a los objetos que se encuentran detrás.

Uso de la cámara retrovisora

AVISOS

⚠ El funcionamiento de la cámara puede variar dependiendo de la temperatura ambiente, el vehículo y las condiciones del camino.

⚠ Las distancias indicadas en la pantalla pueden diferir de la distancia real.

⚠ No coloque objetos delante de la cámara.

La cámara se encuentra en la tapa del baúl, junto al botón de apertura.



E147796

Cámara retrovisora

Activación de la cámara retrovisora

ATENCIÓN

 Es posible que la cámara no detecte objetos situados cerca del vehículo.

La cámara retrovisora se activa automáticamente cuando se selecciona la marcha atrás con el contacto activado.

La imagen aparecerá en la pantalla central.

Nota: La cámara retrovisora no se activará mientras el freno de estacionamiento se encuentre activado.

Es posible que la cámara no funcione correctamente en las siguientes condiciones:

- Zonas oscuras.
- Luz intensa.
- Si la temperatura ambiente aumenta o disminuye bruscamente.
- Si la cámara está húmeda, por ejemplo, debido a lluvia o una humedad elevada.
- Si la vista de la cámara está obstruida, por ejemplo, por barro.

Uso de la pantalla

ADVERTENCIAS

 No se mostrarán los obstáculos situados por encima de la posición de la cámara. Si es necesario, examine la zona detrás del vehículo.

 Las marcas de distancia son solo orientativas y están calculadas para vehículos en condiciones de carga máxima y sobre una superficie plana.

Las líneas muestran un trazado estimado (basado en el ángulo de giro de la dirección en ese momento) y la distancia desde los espejos retrovisores exteriores y el paragolpes trasero.

Cámara retrovisora

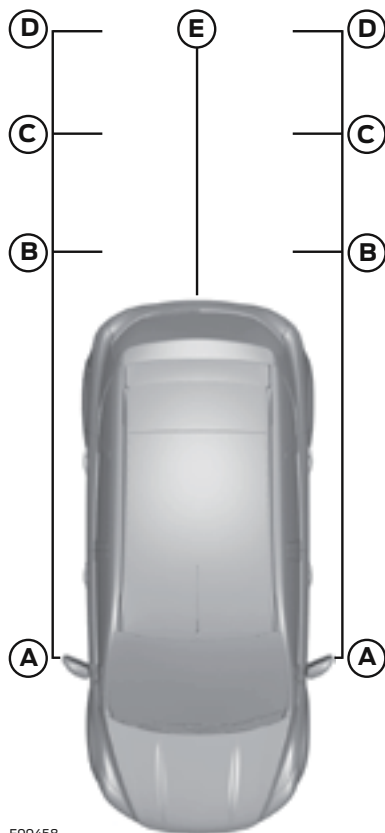

E99458

A Separación del retrovisor exterior - 0,1 metros

B Rojo - hasta 0,3 metros

C Ámbar - entre 0,3 metros y 0,6 metros

D Verde - entre 0,6 metros y 0,9 metros

E Ámbar - Muestra la línea central del trazado estimado del vehículo

Nota: La línea verde se extiende desde 0,9 metros hasta una distancia de 3,2 metros.

Nota: Al dar marcha atrás con un remolque, no se mostrarán las líneas en la pantalla. La cámara mostrará la dirección del vehículo, y no la del remolque.

Desactivación de la cámara retrovisora

Desacople la marcha atrás. La pantalla permanece encendida durante un período de tiempo corto antes de desactivarse.

Vehículos con asistencia de estacionamiento

La pantalla muestra adicionalmente una barra de distancia en color. Esta guía indica la separación entre el paragolpes trasero y el obstáculo detectado. El significado de los colores es el siguiente:

- Verde - de 0,6 metros a 1,8 metros.
- Ámbar - de 0,3 metros a 0,6 metros.
- Rojo - 0,3 metros o menos.

Control automático de velocidad

CONTROL DE VELOCIDAD CRUCERO (Si está equipado)

PELIGRO

⚠ El sistema no lo exime de su responsabilidad para conducir con el debido cuidado y atención.

⚠ En caso de que aparezca un obstáculo delante de su auto, el vehículo no frenará automáticamente para evitar un accidente. Deberá aplicar los frenos para que el vehículo se detenga.

El control de velocidad crucero le permite controlar la velocidad utilizando los interruptores que se encuentran en el volante de la dirección. Puede utilizar el control de velocidad crucero cuando supere los 30 km/h aproximadamente.

Uso del Control automático de velocidad

PELIGRO

⚠ No utilice el control de velocidad crucero en tráfico intenso, en caminos sinuosos o cuando la superficie del camino esté resbalosa.

Activación del control de velocidad crucero



E102679

Nota: El sistema está listo para que fije una velocidad.

Almacenamiento de una velocidad



E102680

Presione para guardar y mantener su velocidad actual. El indicador de control de velocidad crucero se activará. Véase **Indicadores y luces de advertencia** (página 65).

Modificación de la velocidad programada

PELIGRO

⚠ Si está conduciendo en una pendiente descendente, la velocidad puede superar la velocidad establecida. El sistema no aplicará los frenos. Baje un cambio y oprima el interruptor SET- para ayudar al sistema a mantener la velocidad establecida.

Nota: Si acelera pisando el pedal del acelerador, no cambiará la velocidad almacenada. Después de liberar el pedal del acelerador, retornará a la velocidad que ajustó previamente.

Control automático de velocidad

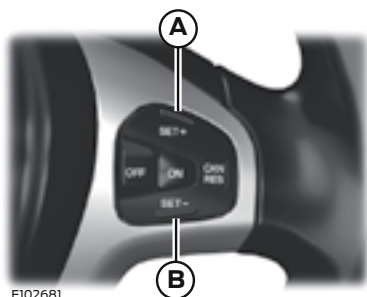

- A Acelerar
- B Desacelerar

Cancelación de la velocidad establecida



Presione el pedal del freno o del embrague (solo transmisión manual) o el botón CAN RES.

Nota: El sistema ya no controlará la velocidad. El indicador de control de velocidad crucero no se activará, pero el sistema mantendrá la velocidad que fijó previamente.

Reanudación de la velocidad establecida



El indicador de control de velocidad crucero se activará y el sistema intentará reanudar la velocidad que fijó previamente.

Apagado del control de velocidad crucero

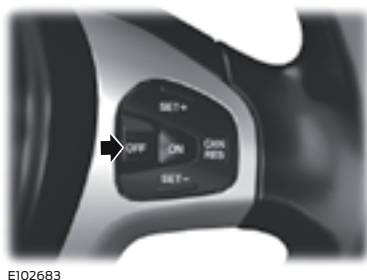

El sistema no almacenará la velocidad que fijó previamente. El indicador de control de velocidad crucero se desactivará.

Transporte de carga

TRANSPORTE DE CARGA

PELIGRO

⚠ Use solo cintas de fijación de carga que se adapten a sus necesidades y que eviten que la carga se suelte y ocasione un accidente.

⚠ No olvide asegurar adecuadamente todos los objetos sueltos.

⚠ Coloque el equipaje y otras cargas tan abajo y tan adelante como sea posible dentro del baúl.

⚠ No conduzca con el portón trasero abierto. Los gases de escape podrían ingresar al vehículo.

⚠ No exceda la capacidad de carga de su vehículo. Véase Pesos (página 180).

⚠ No permita que ningún elemento haga contacto con las ventanillas traseras.

CUBIERTA DEL BAÚL

PELIGRO

⚠ No coloque objetos en la cubierta.

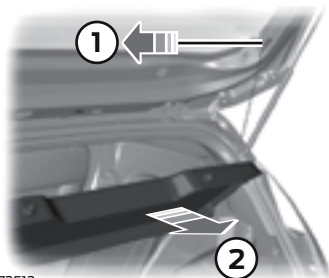

E72512

Remolque del vehículo

TRANSPORTE DEL VEHÍCULO

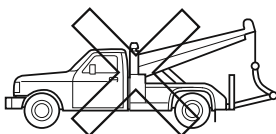
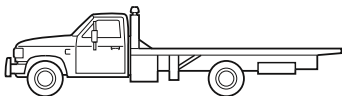
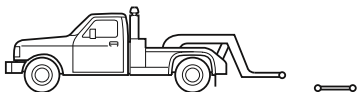

E143886

Si necesita remolcar su vehículo, póngase en contacto con un servicio profesional de arrastre o, si es socio de un programa de asistencia en el camino, con su proveedor de asistencia en el camino.

Se recomienda hacer el arrastre de su vehículo con un elevador y plataformas rodantes o equipos de plataforma plana.

No arrastre su vehículo con una eslinga. Ford no ha aprobado el procedimiento de arrastre con eslingas.

Los vehículos con tracción delantera se pueden remolcar desde el frente si se utiliza equipo de elevación para levantar las ruedas del suelo. Las ruedas traseras se pueden dejar en el suelo cuando se hace el arrastre de esta manera.

Los vehículos con tracción delantera también se pueden remolcar desde la parte trasera usando un equipo elevador; sin embargo, es necesario que las ruedas delanteras estén sobre una plataforma rodante para evitar dañar la transmisión automática.

REMOLQUE DEL VEHÍCULO SOBRE LAS CUATRO RUEDAS

Todos los vehículos

PELIGRO

 Debe activar el encendido cuando su vehículo esté siendo remolcado.

 La asistencia para los frenos y la dirección no funcionará a menos que el motor se encuentre en marcha. Tendrá que presionar firmemente el pedal del freno, dejar mayores distancias de detención y maniobrar con una dirección más dura.

 Demasiada tensión en el cable de remolque ocasionará daños a su vehículo o al vehículo que está remolcando.

 No utilice una barra de remolque rígida en el gancho de remolque delantero.

 Cuando remolquen su vehículo, ponga la palanca de cambios en neutral.

Ponga su vehículo en movimiento lentamente y con suavidad, sin sacudir el vehículo que está siendo remolcado.

Vehículos con transmisión secuencial Powershift

PELIGRO

 Si tuviera que superar una distancia de 20 km y una velocidad de 20 km/h, las ruedas de tracción deberán separarse del suelo.

 Se recomienda no remolcar un vehículo que tenga las ruedas de tracción en el suelo. No obstante, si fuese necesario mover su vehículo de un lugar peligroso, no lo remolque a más de 20 km/h o a una distancia superior a los 20 km.

 No remolque su vehículo hacia atrás.

 En el caso de una falla mecánica de la transmisión, las ruedas impulsoras deberán separarse del suelo.

 No remolque su vehículo si la temperatura ambiente es inferior a 0°C.

Recomendaciones para la conducción

RODAJE

Neumáticos

PELIGRO

 Es posible que se deba asentar los neumáticos nuevos por aproximadamente 500 km. Durante este tiempo, puede experimentar diferentes características de conducción.

Frenos y embrague

PELIGRO

 Si es posible, evite el frenado y el embrague brusco durante los primeros 150 kilómetros en la ciudad y los primeros 1500 kilómetros en autopista.

Motor

PELIGRO

 Evite conducir demasiado rápido durante los primeros 1500 km. Varíe la velocidad frecuentemente y realice cambios ascendentes de forma temprana. No fuerce el motor.

PRECAUCIONES EN CLIMA FRÍO

La operación funcional de algunos componentes y sistemas puede verse afectada a temperaturas por debajo de los -25 °C.

MANEJO EN CONDICIONES ESPECIALES

PELIGRO

 Conduzca sobre agua solo en caso de emergencia y no como parte de la conducción normal.

 El motor podría dañarse si ingresa agua al filtro de aire.

En caso de emergencia, puede conducir el vehículo sobre agua de hasta 200 mm de profundidad y a una velocidad máxima de 10 km/h en un trayecto de 10 m como máximo. Debe tener sumo cuidado cuando conduzca sobre agua en movimiento.

Cuando conduzca sobre agua, mantenga la velocidad baja y no detenga el vehículo.

Después de conducir sobre agua y tan pronto como pueda, realice lo siguiente:

- Presione el pedal de freno ligeramente para revisar que los frenos funcionan correctamente.
- Verifique que la bocina funciona.
- Verifique que las luces del vehículo funcionan normalmente.
- Verifique el sistema de dirección asistida.

CUBREALFOMBRAS DEL PISO

PELIGRO

⚠ Asegúrese de que el cubrealfombra esté instalado correctamente con las fijaciones adecuadas, y colóquelo de manera que no interfiera con la operación de los pedales.

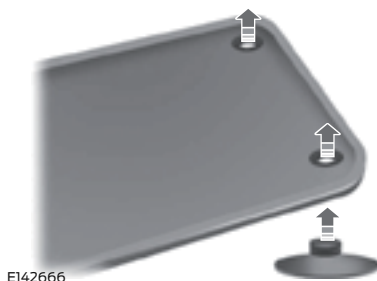

PELIGRO

⚠ Siempre utilice cubrealfombras diseñados para el habitáculo de su vehículo. Utilice sólo cubrealfombras que dejen libre el área de los pedales y que estén fijados en forma segura a los pines de sujeción provistos en su vehículo. Estos evitan que el cubrealfombra pueda deslizarse de su posición e interferir con los pedales, perjudicando la operación de su vehículo.

⚠ Si los pedales no pueden moverse libremente pueden causar una pérdida de control de su vehículo y aumentar el riesgo de sufrir daños graves

PELIGRO

⚠ Asegúrese que el cubrealfombra del conductor esté encajado correctamente en ambos pines de sujeción provistos en la alfombra del vehículo.

⚠ Nunca coloque cubrealfombras o cualquier otro cobertor sobre los cubrealfombras ya instalados. Los cubrealfombras siempre deberán instalarse sobre la superficie de la alfombra del vehículo. Cubrealfombras adicionales o cualquier otro tipo de cobertor reducirán el espacio libre entre los pedales y el piso con riesgo de interferencia en la operación normal de los pedales.

⚠ Verifique regularmente el correcto montaje del cubrealfombras del conductor, siempre que se remueva para limpieza o sustitución.

⚠ Asegúrese de no dejar objetos sueltos que puedan caer en el hueco del conductor e interferir en el uso de los pedales.

⚠ Para instalar correctamente los cubrealfombras, posicione el mismo de forma tal que el ojal quede encajado sobre el pin de sujeción y presione para abajo para instalarlo.

⚠ Para desmontar el cubrealfombra, efectúe el procedimiento inverso.

USO DE CABLES DE EMERGENCIA

PELIGRO

 Los gases que se encuentran alrededor de la batería del vehículo pueden explotar si se exponen a llamas, chispas o cigarrillos encendidos. Una explosión podría ocasionar lesiones personales o daños al vehículo.

 La batería del vehículo contiene ácido sulfúrico, el cual puede quemar la piel, los ojos y la ropa en caso de contacto.

No trate de empujar su vehículo de transmisión automática para arrancarlo.

Las transmisiones automáticas no permiten arrancar el motor empujando el vehículo. Intentar empujar un vehículo con transmisión automática para arrancarlo podría provocar daños en la transmisión.

Preparación del vehículo

Nota: Use sólo un suministro de 12 volts para arrancar su vehículo.

Nota: No desconecte la batería del vehículo descompuesto, ya que esto podría dañar el sistema eléctrico del vehículo.

1. Estacione el vehículo auxiliar cerca del compartimiento de motor del vehículo descompuesto, asegurándose de que los vehículos no entren en contacto. Ponga el freno de estacionamiento en ambos vehículos y aléjese del electroventilador del motor y otras piezas móviles.
2. Revise todos los terminales de la batería y elimine el exceso de corrosión antes de conectar los cables. Asegúrese de que todos los tapones de ventilación estén apretados y nivelados.
3. Encienda el ventilador del calefactor en ambos vehículos para evitar daños causados por descargas de voltaje. Apague todos los demás accesorios.

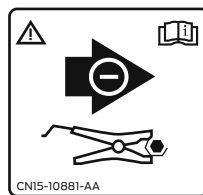

E146271

Consulte la etiqueta ubicada sobre la cubierta de la batería; la flecha en la etiqueta muestra la ubicación correcta para realizar la conexión de arranque con cables de emergencia.

Conexión de los cables de emergencia

ADVERTENCIAS

- !** No conecte al borne negativo (-) de la batería descargada



E102923

El punto de conexión a masa está situado a la derecha de la batería, cerca de la caja de fusibles del compartimiento motor.

Nota: En la ilustración, el vehículo de la parte inferior se utiliza para indicar la batería auxiliar (refuerzo).

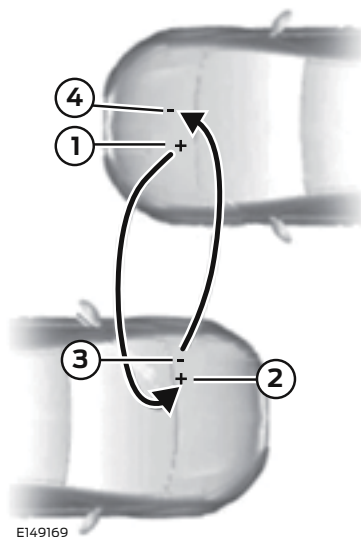

E149169

1. Conecte el cable de emergencia positivo (+) al borne positivo (+) de la batería descargada.
2. Conecte el otro extremo del cable positivo (+) al borne positivo (+) de la batería auxiliar.
3. Conecte el cable negativo (-) al borne negativo (-) de la batería auxiliar.
4. Haga la conexión final del cable negativo (-) a una parte metálica expuesta del motor del vehículo descompuesto, lejos de la batería y del sistema de inyección de combustible.

Batería del vehículo

Nota: No fije el cable negativo (-) en las líneas de combustible, las tapas de balancines del motor, el múltiple de admisión, ni ningún componente eléctrico para usarlo como punto de conexión a tierra.

PELIGRO

 No conecte el extremo del segundo cable al borne negativo (-) de la batería descargada. Una chispa podría provocar una explosión de los gases alrededor de la batería.

Asegúrese que los cables estén alejados de las aspas de ventiladores, correas, piezas móviles de ambos motores o de cualquier pieza del sistema de suministro de combustible.

Arranque con cables de emergencia

1. Ponga en marcha el motor del vehículo auxiliar y haga funcionar aumentando la velocidad en forma moderada.
2. Arranque el motor del vehículo descompuesto.

Nota: Para los vehículos con una transmisión manual, si la batería se descarga o si instala una batería nueva, el motor no arrancará hasta que usted mantenga presionado el pedal del embrague durante dos segundos, luego lo suelta y aguarda otros dos segundos con el encendido conectado y el motor apagado.

3. Una vez que el vehículo descompuesto arranque, deje funcionar ambos motores durante tres minutos antes de desconectar los cables de emergencia.

Retiro de los cables de emergencia

Retire los cables de emergencia en orden inverso al de conexión.

Nota: En la ilustración, el vehículo de la parte inferior se utiliza para indicar la batería auxiliar (refuerzo).

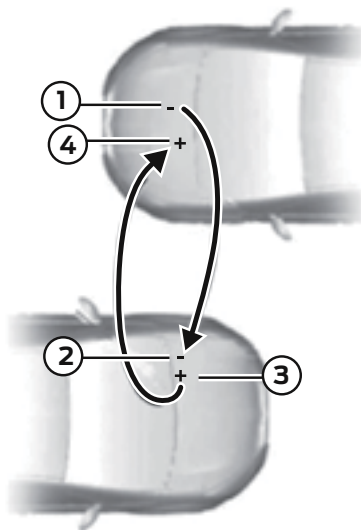

E149170

1. Retire el cable de emergencia de la superficie metálica de conexión a tierra.
2. Retire el cable de emergencia del borne negativo (-) de la batería del vehículo auxiliar.
3. Retire el cable de emergencia del borne positivo (+) de la batería del vehículo auxiliar.
4. Retire el cable de emergencia del borne positivo (+) de la batería del vehículo descompuesto.

Después de poner en marcha el vehículo descompuesto y de retirar los cables de emergencia, déjelo funcionar en ralentí durante varios minutos, de modo que la computadora del motor pueda reaprender sus condiciones de ralentí.

LOCALIZACIÓN DE LAS CAJAS DE FUSIBLES

Caja de fusibles del motor (Tipo 1 y Tipo 2)

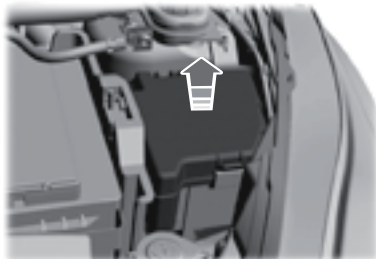

E78332

Caja de fusibles del habitáculo (Tipo 1)



E164240

Se encuentra alojada sobre la izquierda del comando de luces.

Para acceder a la fusiblera presione sobre el punto indicado y retire la tapa.

Caja de fusibles de la batería (Tipo 1)

Se encuentra alojada sobre el terminal positivo (+) de la batería.



E146270

Caja de fusibles del habitáculo (Tipo 2)

Esta caja de fusibles se ubica detrás de la guantera. Abra la guantera y vacíe su contenido. Presione los lados hacia adentro y desmonte la guantera hacia abajo.

CAMBIO DE FUSIBLES

AVISOS

 No modifique el sistema eléctrico de su vehículo de ninguna forma. Haga que un Concesionario realice las reparaciones en el sistema eléctrico y reemplace los relés y los fusibles de alta potencia.

 Apague el vehículo y todo el equipo eléctrico antes de tocar o intentar cambiar un fusible.

ATENCIÓN

 Utilice un fusible de reemplazo de la misma capacidad del que está reemplazando.

Nota: Puede identificar un fusible quemado si hay una ruptura en el filamento.

Nota: Todos los fusibles, excepto los fusibles de corriente alta, se montan a presión.

TABLA DE ESPECIFICACIONES DE LOS FUSIBLES

Caja de fusibles del compartimiento del motor (Tipo 1)

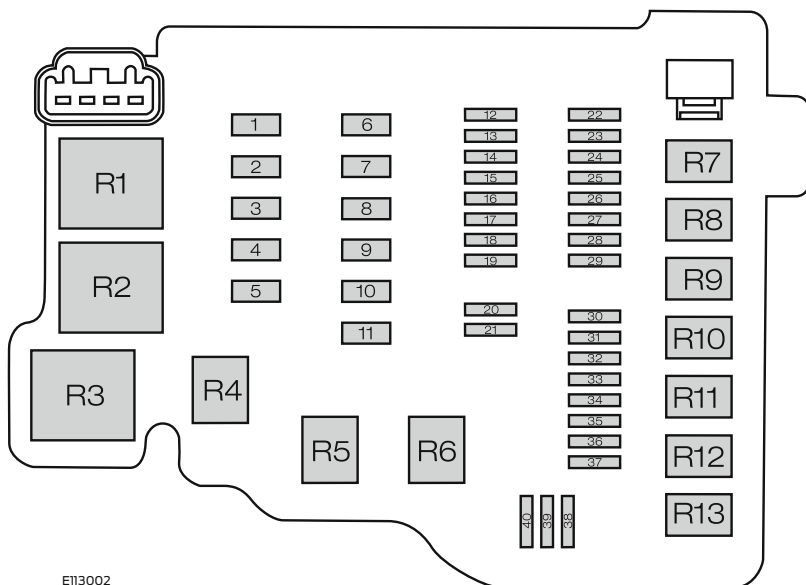

E113002

Fusible	Amperaje	Circuitos protegidos
1	40 A	Módulo de control del ABS / Módulo del programa electrónico de estabilidad (ESP)
2	40 A	Relé del electroventilador
3	–	No se utiliza
4	30 A	Relé del forzador de ventilación
5	60 A	Alimentación de la caja de fusibles del habitáculo
6	30 A	Módulo de control de la carrocería (BCM)
7	60 A	Relé de encendido
8	–	No se utiliza

Fusibles y Relés

Fusible	Amperaje	Circuitos protegidos
9	40 A	Módulo de control del ABS / Módulo del programa electrónico de estabilidad (ESP)
10	40 A	Módulo de control de la caja de cambios secuencial Powershift
11	30 A	Relé de arranque
12	7,5 A	Control de iluminación
13	7,5 A	Luz de marcha atrás
14	15 A	Bobina de encendido
15	10 A	Relé del electroventilador / Válvula de purga del sistema de emisiones evaporativas / Relé de la bomba de combustible/ sincronización variable del árbol de levas
16	15 A	Módulo de control del motor (PCM)
17	15 A	Sensores térmicos de oxígeno
18	–	No se utiliza
19	–	No se utiliza
20	10 A	Luz alta izquierda
21	10 A	Luz alta derecha
22	15 A	Iluminación exterior
23	15 A	Relé de los faros antinieblas delanteros
24	15 A	Luces intermitentes
25	15 A	Iluminación exterior
26	7,5 A	Interruptor de alzacristales del conductor
27	10 A	Módulo de control del motor (PCM) y módulo de transmisión PowerShift
28	–	No se utiliza
29	10 A	Embrague del aire acondicionado
30	–	No se utiliza
31	–	No se utiliza
32	20 A	Modo ahorro de batería
33	20 A	Luneta calefaccionada

Fusibles y Relés

Fusible	Amperaje	Circuitos protegidos
34	20 A	Relé de la bomba de combustible
35	–	No se utiliza
36	–	No se utiliza
37	25 A	Módulo de Control de puerta delantera izquierda (DCU)
38	25 A	Módulo de Control de puerta delantera derecha (DCU)
39	25 A	Módulo de Control de puerta trasera izquierda (DCU)
40	25 A	Módulo de Control de puerta trasera derecha (DCU)

Relé	Circuitos conmutados
R1	Electroventilador
R2	Relé de ignición
R3	Módulo de control del motor (PCM)
R4	Luces altas
R5	No se utiliza
R6	Luz de marcha atrás
R7	No se utiliza
R8	Relé de arranque
R9	Embrague del aire acondicionado
R10	Faros antiniebla delanteros
R11	Bomba de combustible
R12	No se utiliza
R13	Ventilador del climatizador

Fusibles y Relés

Caja de fusibles del habitáculo (Tipo 1)

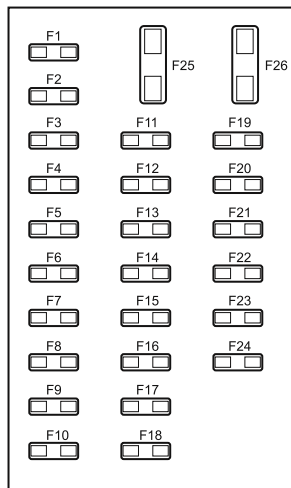

E164241

Fusible	Amperaje	Circuitos protegidos
1	7,5 A	Grupo de instrumentos
2	10 A	Módulo de airbags
3	–	No se utiliza
4	–	No se utiliza
5	–	No se utiliza
6	10 A	Grupo de instrumentos/ Sistema PATS / Dirección asistida EPAS/ Módulo ABS/ Relé del forzador de ventilación
7	10 A	Sensor del pedal del acelerador / Módulo de control del motor (PCM) / Módulo de control de la caja de cambios secuencial Powershift
8	–	No se utiliza

Fusibles y Relés

Fusible	Amperaje	Circuitos protegidos
9	10 A	Luz de freno
10	20 A	Limpiaparabrisas
11	7,5 A	Módulo de control del climatizador/Módulo de pantalla multifuncional
12	15 A	Sistema de audio SYNC®
13	–	No se utiliza
14	–	No se utiliza
15	15 A	Conector de diagnóstico
16	7,5 A	Sensores interiores de alarma
17	15 A	Interruptor de encendido
18	7,5 A	Tablero de instrumentos
19	7,5 A	Faros antiniebla delanteros
20	7,5 A	Módulo de control del climatizador
21	–	No se utiliza
22	15 A	Interruptor del limpiaparabrisas
23	–	No se utiliza
24	15 A	Limpialuneta
25	20 A	Tomacorrientes auxiliares
26	–	No se utiliza

Fusibles y Relés

Caja de fusibles de la batería (Tipo 1)

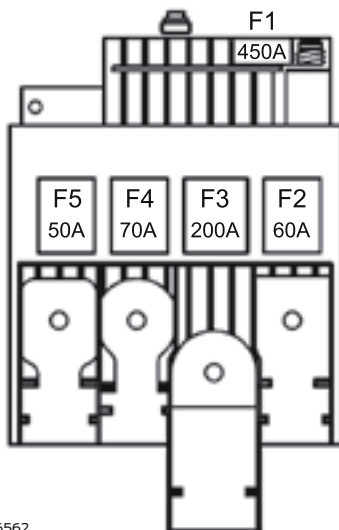

E166562

Fusible	Amperaje	Circuitos protegidos
1	450 A	Alimentación del motor de arranque y alternador
2	60 A	Dirección eléctrica (EPAS)
3	200 A	Alimentación de la caja de fusibles del compartimiento de motor
4	–	No se utiliza
5	–	No se utiliza

Caja de fusibles del compartimiento del motor (Tipo 2)



E206971

Fusible	Amperaje del fusible	Circuitos protegidos
F1	40 A	Módulo del sistema de frenos antibloqueo (ABS)
	60 A	Asistencia de estabilidad / Módulo del sistema de frenos antibloqueo (ABS)
F2	40 A	Relé del ventilador de enfriamiento del motor
F3	60 A	Caja de fusibles del compartimiento de pasajeros
F4	20 A	Módulo de control de la carrocería / Seguros de las puertas
F5	–	Sin uso
F6	40 A	Relé del motor del soplador / Motor del soplador
F7	–	Sin uso
F8	–	Sin uso
F9	7,5 A	Bobina del relé de los faros para niebla / Bobina del relé de las luces altas

Fusibles y Relés

Fusible	Amperaje del fusible	Circuitos protegidos
F10	15 A	Módulo de control de la carrocería / Luces exteriores del lado derecho
F11	15 A	Módulo de control de la carrocería / Luces exteriores del lado izquierdo
F14	–	Sin uso
F15	–	Sin uso
F16	–	Sin uso
F17	–	Sin uso
F18	–	Sin uso
F19	30 A	Inyectores de combustible
F20	–	Sin uso
F21	10 A	Impulsor del inyector de combustible
F22	15 A	Módulo de control del tren motriz
F23	15 A	Sensor del árbol de levas / Sensores de oxígeno de los gases de escape calentados
F24	15 A	Bobina de encendido ¹
F25		Sincronización variable de los árboles de levas 1 / Sincronización variable de los árboles de levas 2 / Válvulas de purga del canister. Bobina del relé R5, R6 y R7
F26	–	Sin uso
F27	–	Sin uso
F28	–	Sin uso
F29	–	Sin uso
F30	–	Sin uso
F31	–	Sin uso
F32	60 A	Caja de fusibles del compartimiento de pasajeros
F33	60 A	Ventanas eléctricas
F34	40 A	Módulo de control de la transmisión ²
F35	40 A	Válvula del sistema de asistencia de estabilidad / frenos antibloqueo
F36	30 A	Relé del inhibidor de arranque / Solenoide del motor de arranque
F37	30 A	Luneta térmica, espejos exteriores térmicos

Fusibles y Relés

Fusible	Amperaje del fusible	Circuitos protegidos
F38	20 A	Módulo de control de la carrocería / Economizador de batería
F39	15 A	Módulo de control de la carrocería / Intermitentes
F40	–	Sin uso
F41	10 A	Solenoides del embrague del aire acondicionado
F42	7,5 A	Módulo de control del tren motriz / Módulo de control de la transmisión / Válvula de ventilación del canister
F48	10 A	Faro antiniebla izquierdo
F49	10 A	Faro antiniebla derecho
F55	10 A	Luz alta del lado izquierdo
F56	10 A	Luz alta del lado derecho
¹ 1.6L Sigma. ² Transmisión PowerShift de 6 velocidades.		

Relevador	Circuitos conmutados
R12	Relé del módulo de control del tren motriz
R13	Relé de las luces altas
R43	Sin uso
R44	Relé de los faros antiniebla
R45	Relé del embrague del aire acondicionado
R46	Sin uso
R47	Relé de la bomba de combustible
R50	Sin uso
R51	Relé del inhibidor de arranque
R52	Relé del motor del soplador
R53	Sin uso
R54	Luz de marcha atrás
R57	Relé del ventilador de enfriamiento del motor

Fusibles y Relés

Caja de fusibles del habitáculo (Tipo 2)

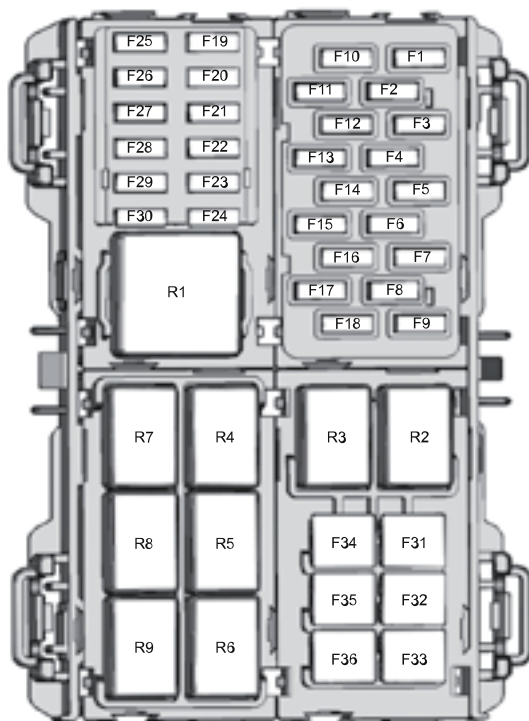

E156756

Fusible	Amperaje	Circuitos protegidos
1	15 A	Relé de encendido
2	7,5 A	Espejo retrovisor interno con atenuación automática, sensor de lluvia del limpiaparabrisas
3	7,5 A	Cuadro de instrumentos
4	7,5 A	Indicador de desactivación del airbag del pasajero, sistema de detección de pasajeros
5	15 A	Conector de diagnóstico
6	10 A	Luces de reversa (marcha atrás), cámara trasera

Fusibles y Relés

Fusible	Amperaje	Circuitos protegidos
7	7,5 A	Pantalla multifuncional SYNC® / MyFord Touch®, GPS, conectividad del control por voz y Bluetooth, receptor de radiofrecuencia, sensores de movimiento en el habitáculo
8	7,5 A	Techo solar eléctrico
9	20 A	Módulo del sistema de apertura y arranque sin llave
10	15 A	Unidad de audio SYNC® / MyFord Touch®
11	20 A	Limpiaparabrisas
12	7,5 A	Comandos del climatizador
13	15 A	Limpialuneta
14	20 A	Módulo del sistema de apertura y arranque sin llave
15	15 A	Interruptor del lavaparabrisas
16	5 A	Espejos retrovisores exteriores eléctricos, alzacristales eléctricos
17	–	No se utiliza
18	10 A	Luz de freno
19	7,5 A	Cuadro de instrumentos
20	10 A	Módulo de airbags
21	7,5 A	Dirección eléctrica (EPAS), tablero de instrumentos, interruptor de encendido, climatizador, sistema antirrobo pasivo (vehículos con arranque con llave)
22	7,5 A	Módulo de control del motor (PCM), sistema de frenos antibloqueo, pedal del acelerador
23	7,5 A	Unidad de control de la transmisión
24	–	No se utiliza
25	7,5 A	Espejos retrovisores exteriores eléctricos
26	7,5 A	Bloqueo y desbloqueo de portón trasero
27	–	No se utiliza
28	–	No se utiliza
29	–	No se utiliza
30	–	No se utiliza

Fusibles y Relés

Fusible	Amperaje	Circuitos protegidos
31	30 A	Alzacristales eléctricos delanteros
32	20 A	Sistema de control de batería
33	20 A	Tomacorrientes auxiliares
34	30 A	Alzacristales eléctricos
35	20 A	Techo solar eléctrico
36	–	No se utiliza

Relé	Circuitos conmutados
R1	Alimentación de encendido
R2	No se utiliza
R3	No se utiliza
R4	No se utiliza
R5	No se utiliza
R6	Accesorios (vehículo con arranque sin llave)
R7	Encendido (vehículo con arranque sin llave)
R8	Sistema de control de batería
R9	Demora de accesorios

MANTENIMIENTO

Realice las operaciones de mantenimiento con regularidad para ayudar a mantener el estado de conservación y el valor de su vehículo. Existe una amplia red de Concesionarios Ford que lo ayudará con su experiencia profesional de Servicio. Nuestros técnicos están especialmente capacitados y son los más calificados para realizar operaciones de Servicio de forma adecuada. Están respaldados por una amplia gama de herramientas especiales desarrolladas para el Servicio de su vehículo.

Además de las operaciones detalladas en el Programa de Mantenimiento Ford, le recomendamos que realice las siguientes comprobaciones adicionales.

AVISOS



Apague el encendido antes de tocar o intentar cualquier ajuste.



No toque los componentes del encendido electrónico una vez conectado el encendido o con el motor en marcha. El sistema funciona a alta tensión.



Mantenga las manos y ropa apartadas del ventilador de refrigeración del motor. En determinadas condiciones el ventilador puede continuar funcionando varios minutos después de que se haya apagado el motor.

ATENCIÓN



Al realizar comprobaciones de mantenimiento, asegúrese de que los tapones de llenado están bien instalados y apretados.

Comprobaciones diarias

- Luces exteriores.
- Luces interiores.
- Luces de aviso y de control.

Al llenar el tanque de combustible compruebe

- Nivel de aceite del motor. Véase **Comprobación del aceite del motor** (página 152).
- Nivel de líquido de frenos. Véase **Verificación del líquido de frenos y embrague** (página 154).
- Nivel de líquido limpiaparabrisas. Véase **Comprobación del fluido del lavaparabrisas** (página 155).
- Presión de los neumáticos (en frío). Véase **Especificaciones técnicas de los neumáticos** (página 176).
- Estado de los neumáticos. Véase **Cuidado de los neumáticos** (página 169).

Comprobaciones mensuales

- Nivel de refrigerante del motor (con el motor frío). Véase **Comprobación del líquido refrigerante de motor** (página 153).
- Si las tuberías, tubos flexibles y depósitos presentan fugas.
- Funcionamiento del aire acondicionado.
- Funcionamiento del freno de estacionamiento.
- Funcionamiento de la bocina.
- Apriete de las tuercas de rueda. Véase **Especificaciones técnicas de los neumáticos** (página 169).

APERTURA Y CIERRE DEL CAPÓ

Mueva el pasador hacia la derecha.

Apertura del capó



E102165



Abra el capó y asegúrelo con la varilla de soporte; la ubicación correcta está indicada con una flecha.

Cierre del capó

Nota: Debe asegurar la varilla del capó correctamente después de su uso.

Nota: Asegúrese de que el capó esté perfectamente cerrado.

Baje el capó y déjelo caer con su propio peso de una altura de al menos 20-30 cm.



E163236

BAJO EL CAPÓ - VISTA DE CONJUNTO - 1.6L SIGMA TI-VCT

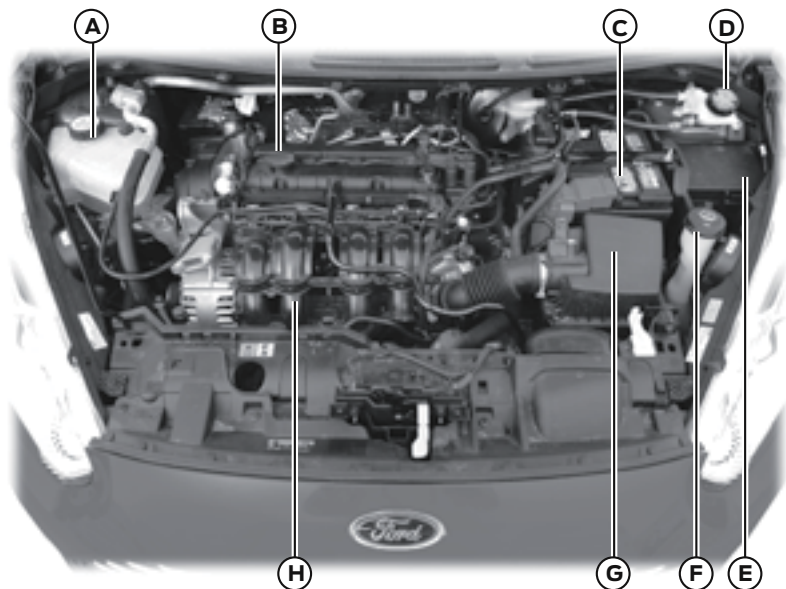

- A Depósito de líquido refrigerante del motor: Véase **Comprobación del líquido refrigerante de motor** (página 153).
- B Tapón de llenado del aceite del motor: Véase **Comprobación del aceite de motor** (página 152).
- C Batería: Véase **Cambio de la batería de 12V** (página 155).
- D Depósito del líquido de frenos y embrague: Véase **Verificación del líquido de frenos y embrague** (página 154).
- E Caja de fusibles del compartimento del motor: Véase **Localización de las cajas de fusibles** (página 136).
- F Depósito del líquido del lavaparabrisas / lavaluneta: Véase **Comprobación del fluido del lavaparabrisas** (página 155).
- G Filtro de aire: Véase **Cambio del filtro de aire del motor** (página 165).
- H Varilla indicadora del nivel de aceite del motor: Véase **Varilla indicadora de nivel de aceite del motor 1.6L Sigma TI-VCT** (página 152)

VARILLA INDICADORA DE NIVEL DE ACEITE DEL MOTOR - 1.6L SIGMA TI-VCT

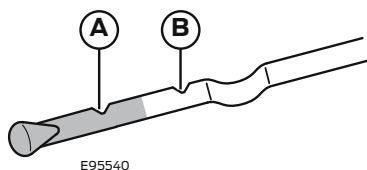

- A Mínimo
B Máximo

COMPROBACIÓN DEL ACEITE DE MOTOR

AVISOS

⚠ No use aditivos ni otras sustancias para el motor. En determinadas condiciones, podrían dañar el motor.

⚠ No se debe desechar los contenedores de aceite de motor vacíos en basureros domésticos. Use solo contenedores adecuados para desechos de este tipo de residuo.

⚠ Use solamente el lubricante recomendado en las especificaciones de Ford. Diríjase a la sección Lubricantes y operaciones de lubricación del manual/libreta de Garantía y mantenimiento.

Nota: El consumo de aceite de los motores nuevos alcanza su nivel normal después de aproximadamente 5.000 kilómetros.

Revisión del nivel de aceite

Nota: Compruebe el nivel antes de arrancar el motor.

Nota: Asegúrese de que el nivel esté entre las marcas de Mínimo y Máximo.

Nota: La medición del nivel no será exacta si no se sigue este procedimiento.

1. Asegúrese de que el vehículo esté en una superficie nivelada.
2. Si el motor está funcionando, apáguelo y espere 15 minutos para que el aceite escurra hacia el cárter de aceite.
3. Quite la varilla indicadora de nivel y límpiela con un trapo limpio que no deje pelusas. Vuelva a colocar la varilla indicadora de nivel y quítela nuevamente para comprobar el nivel del aceite.

Si el nivel está en la marca MIN, repóngalo inmediatamente.

Reposición

AVISOS

⚠ Agregue aceite únicamente cuando el motor esté frío. Si el motor está caliente, espere 15 minutos para que se enfríe.

⚠ No quite el tapón de llenado cuando el motor esté funcionando.

Quite el tapón de llenado.

PELIGRO

⚠ No agregue aceite por sobre la marca MAX.

Nota: Limpie cualquier salpicadura con un paño absorbente de inmediato.

Agregue aceite que cumpla con la especificación Ford. Véase manual/libreta de **Garantía y mantenimiento**.

Vuelva a colocar el tapón de llenado. Gírelo hasta notar una resistencia considerable.

Consumo de aceite

Todo motor de combustión interna presenta un consumo de aceite. Esta característica es necesaria para garantizar la adecuada lubricación en la región de los aros de pistón del motor, por lo tanto el nivel de aceite debe ser verificado periódicamente, como así también antes de recorridos de larga distancia. Los motores nuevos, alcanzan su nivel de consumo de aceite normal tras haber recorrido unos 5.000 Km. Durante este periodo el consumo de hasta 1 litro de aceite es considerado normal. Luego de dicho periodo el consumo irá disminuyendo gradualmente hasta alcanzar un consumo de hasta 1 litro cada 10.000 Km. Complete el nivel de aceite siempre que el mismo se encuentre por debajo de la marca inferior de la varilla, conforme lo descrito en este capítulo. El consumo de aceite del motor depende también del modo de conducción y de las condiciones en la cual se conduce el vehículo.

En casos de uso en condiciones severas o en donde el motor fuera muy exigido (como remolque de trailer o uso frecuente a alta velocidad) el consumo de aceite puede ser mayor.

Filtro de aceite

La función del filtro de aceite es filtrar partículas dañinas sin obstruir el flujo de aceite hacia las partes vitales. El uso de filtros de aceite que no cumplen con las especificaciones Ford podría dañar el motor.

COMPROBACIÓN DEL LÍQUIDO REFRIGERANTE DE MOTOR

PELIGRO

 No permita que le caiga fluido en la piel u ojos. Si esto sucede, enjuague de inmediato las áreas afectadas con abundante agua y consulte a su médico.

Nota: Asegúrese de que el nivel está entre las marcas de MIN y MAX.

Nota: El líquido refrigerante se expande cuando está caliente. Por tanto, es posible que el nivel sobrepase la marca MAX.

Si el nivel está en la marca MIN, agregue líquido refrigerante inmediatamente.

Llenado del líquido refrigerante del motor

AVISOS

 Únicamente añada refrigerante cuando el motor está frío. Si el motor está caliente, espere 10 minutos para que se enfríe.

 No quite el tapón de llenado cuando el motor esté funcionando.

 No quite el tapón de llenado cuando el motor esté caliente. Espere a que el motor se enfríe.

 El refrigerante sin diluir es inflamable y puede encenderse si se derrama sobre el sistema de escape caliente.

Nota: Retire y coloque la tapa con el auto apagado y el motor frío, para evitar lesiones o quemaduras.

Nota: En caso de emergencia, puede agregar solo agua al sistema refrigerante hasta llegar a una estación de servicio para vehículos. Haga que un concesionario oficial verifique el sistema tan pronto como sea posible.

Nota: El uso prolongado de dilución incorrecta del líquido refrigerante puede provocar daños en el motor por corrosión, sobrecalentamiento o congelamiento.

Nota: No agregue líquido refrigerante por sobre la marca MAX.

Nota: Si los niveles del refrigerante están fuera del rango operativo estándar, el rendimiento del sistema se puede ver comprometido; acuda a un concesionario oficial de inmediato.

Nota: La tapa del depósito de expansión del sistema refrigerante debe inspeccionarse y limpiarse cada 3 años aproximadamente. Si hay evidencias de deterioro del anillo sellante, la tapa debe reemplazarse.

1. Quite el tapón de llenado. Cualquier presión se escapará lentamente conforme desenrosque el tapón.
2. Agregue una mezcla 50/50 de líquido refrigerante y agua destilada usando un líquido que cumpla las especificaciones de Ford. Véase manual/libreta de **Garantía y mantenimiento**.
3. Vuelva a colocar el tapón de llenado. Gírelo hasta que sienta una fuerte resistencia.

VERIFICACIÓN DEL LÍQUIDO DE FRENOS Y EMBRAGUE

AVISOS



El uso de cualquier líquido distinto del líquido de frenos recomendado puede reducir la eficiencia de los frenos y no cumplir con las normas de rendimiento de Ford.



No permita que le caiga fluido en la piel u ojos. En caso de que le caiga, enjuague de inmediato las áreas afectadas con abundante agua y consulte a su médico.



Limpie el tapón de llenado antes de quitarlo. Use solo líquido que cumpla con las especificaciones de Ford y desde un contenedor sellado.

Nota: Mantenga el líquido de frenos limpio y seco. La contaminación con polvo, agua, productos del petróleo u otros materiales puede dañar el sistema de frenos y provocar una falla.

Nota: Los sistemas de frenos y embrague son abastecidos por el mismo depósito.

El nivel de líquido disminuirá lentamente a medida que los frenos se desgastan y aumentará al reemplazar los componentes de los frenos.

Los niveles del líquido entre las líneas MIN y MAX están dentro de los límites normales de funcionamiento; no es necesario agregar líquido.

Si los niveles de los líquidos están fuera del rango normal de funcionamiento, el rendimiento del sistema puede verse comprometido; busque servicio de inmediato de un concesionario oficial.

Reponga fluido que cumpla con la especificación Ford. Véase manual/libreta de **Garantía y mantenimiento**.

COMPROBACIÓN DEL FLUIDO DE LA DIRECCIÓN ASISTIDA

Su vehículo está equipado con un sistema de dirección asistida eléctrica (EPAS). No existe un depósito de líquido que revisar ni reponer.

COMPROBACIÓN DEL FLUIDO DEL LAVAPARABRISAS

Nota: El depósito suministra al lavaparabrisas y al lavaluneta.

Al reponer, use una mezcla de líquido lavaparabrisas y agua para ayudar a evitar que se congele con tiempo frío y mejorar la capacidad de limpieza. Se recomienda utilizar solo líquido lavaparabrisas recomendado por Ford. Véase manual/libreta de **Garantía y mantenimiento**.

Para obtener información sobre la dilución del líquido, consulte las instrucciones del producto.

CAMBIO DE LA BATERÍA DE 12 V

ATENCIÓN

⚠ Debe reemplazar la batería por una que cumpla la misma especificación que la original.

La batería está situada en el compartimento motor. Véase **Bajo el capó - vista de conjunto -1.6L SIGMA TI-VCT** (página 151).

PUNTOS DE CONEXIÓN DE BATERÍA

ATENCIÓN

⚠ No conecte al borne negativo (-) de la batería descargada.



E102923

El punto de conexión a masa está situado a la derecha de la batería, cerca de la caja de fusibles del compartimento motor.

COMPROBACIÓN DE LAS ESCOBILLAS DEL LIMPIAPARABRISAS



E142463

Pase la punta de los dedos sobre el borde de la hoja para comprobar la aspereza.

Frote las escobillas con líquido lavaparabrisas o agua aplicada con una esponja o paño suave.

AVISOS

 Evite doblar o golpear las escobillas al momento de limpiarlas. Esto puede dañarlas, causando un barrido deficiente.

REEMPLAZO DE LAS ESCOBILLAS DEL LIMPIAPARABRISAS

Escobillas del limpiaparabrisas

Nota: Las escobillas de los limpiaparabrisas tienen longitudes diferentes. Si instala escobillas de la longitud incorrecta, es posible que el sensor de lluvia no funcione correctamente.

Cambio de las escobillas de los limpiaparabrisas

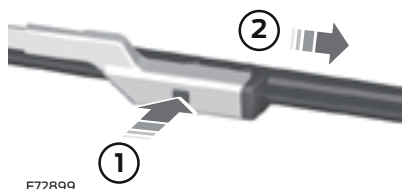

E72899

1. Pulse el botón de bloqueo.
2. Desmonte la escobilla.
3. Efectúe la instalación en orden inverso.

Nota: Compruebe que la escobilla encaja correctamente.

Cambio de la escobilla del limpialuneta

1. Levante el brazo del limpialunetas.

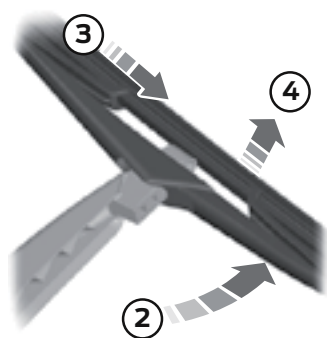

E86456

2. Coloque la escobilla en ángulo recto con respecto al brazo.
3. Suelte la escobilla del brazo.
4. Desmonte la escobilla.
5. Efectúe la instalación en orden inverso.

Nota: Compruebe que la escobilla encaja correctamente.

AVISOS

 No utilice querosén, nafta/gasolina u otros diluyentes para la limpieza de las escobillas.

Nota: Se recomienda limpiar frecuentemente las escobillas de los limpia parabrisas utilizando un paño suave, agua y jabón neutro.

FAROS DELANTEROS

Condensación de faros

ADVERTENCIAS

 Las luces externas poseen orificios de ventilación para soportar los cambios normales de presión. Cuando la humedad del aire entra al faro por medio de los orificios de ventilación, existe la posibilidad de generar condensación dentro de la lente cuando la temperatura ambiente es baja. Esta condensación es normal y desaparece con la operación habitual del vehículo. Ante cualquier duda consulte a su Concesionario.

CAMBIO DE LÁMPARAS

AVISOS

 Apague las luces y el vehículo.

 Permita que se enfríe la lámpara antes de quitarla.

 No toque el cristal de la lámpara.

Nota: Únicamente utilice lámparas de la especificación correcta.

Nota: Las siguientes instrucciones describen cómo quitar las lámparas. Ponga los reemplazos en orden inverso a menos que se indique lo contrario.

Desmostaje de un faro

1. Abra el capó. Véase **Apertura y cierre del capó** (página 150).

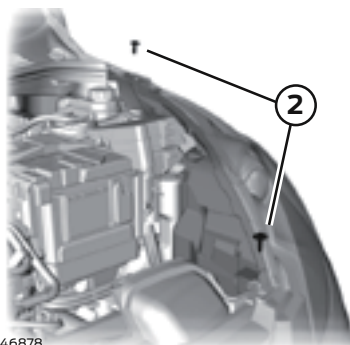

2. Desmonte los tornillos.

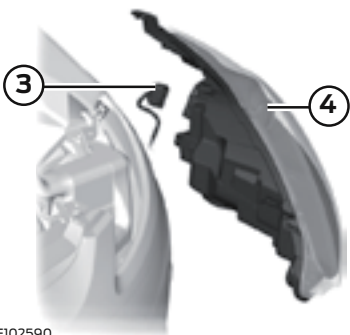

3. Desenchufe el conector.
4. Desmonte el faro.

Nota: Al montar el faro, asegúrese de que vuelve a enchufar el conector correctamente.

Nota: Al montar el faro, asegúrese de encajarlo completamente en los clips de fijación.

Faro delantero

Nota: Desmonte las cubiertas para acceder a las lámparas.

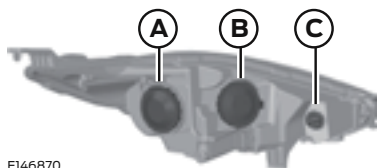

EI46870

- A Luz baja
- B Luz alta y luz de posición
- C Luz Intermitente

Luz baja

1. Desmonte el faro. Véase **Desmontaje de un faro** (página 157).
2. Desmonte la cubierta.

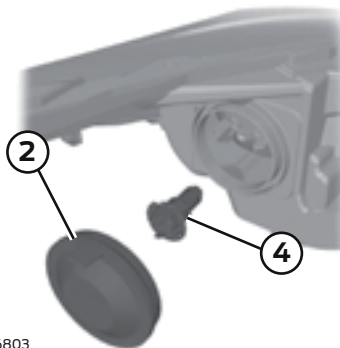

EI46803

3. Desenchufe el conector.
4. Suelte el clip y desmonte la lámpara.

Nota: No toque el cristal de la lámpara.

Luz alta

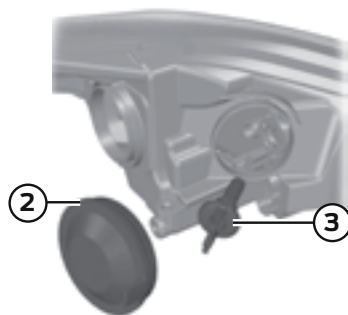

EI46804

1. Desmonte el faro. Véase **Desmontaje de un faro** (página 157).
2. Desmonte la cubierta.
3. Gire la lámpara en sentido contrario a las agujas del reloj y desmóntela.

Nota: No toque el cristal de la lámpara.

Luz de posición

1. Desmonte el faro. Véase **Desmontaje de un faro** (página 157).
2. Desmonte la luz alta de los faros y la luz de posición.

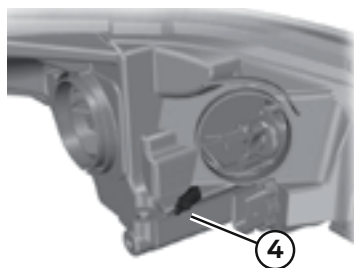

EI46820

3. Desmonte el portalámparas.
4. Desmonte la lámpara.

Intermitentes

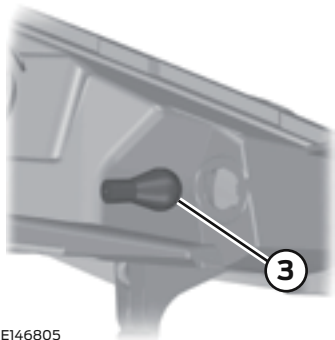

EI46805

1. Desmonte el faro. Véase **Desmontaje de un faro** (página 157).
2. Gire el portalámparas hacia la izquierda y desmóntelo.
3. Presione suavemente la lámpara contra el portalámparas, gírela hacia la izquierda y retírela.



EI61667

- Nota:** No es posible separar la lámpara del portalámparas.
2. Desmonte la cubierta con un útil adecuado.
 3. Desmonte los tornillos.
 4. Desmonte la luz.

Faros antiniebla delanteros

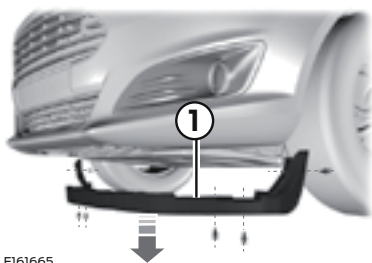

EI61665

1. Desmonte los clips de fijación para acceder al grupo óptico.

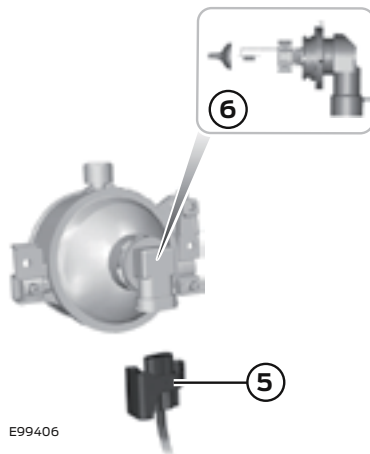

E99406

5. Desenchufe el conector eléctrico.
6. Gire el portalámparas en sentido opuesto a las agujas del reloj y desmóntelo.

Luz del espejo retrovisor exterior



1. Presione el lateral de la cubierta para soltar los clips.
2. Desmonte la cubierta.

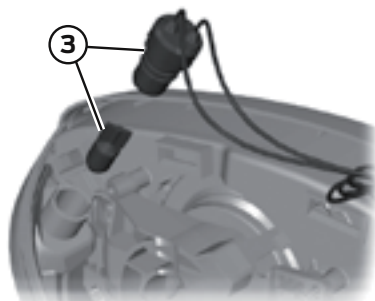

3. Desmonte la lámpara y el portalámparas. Desmonte la lámpara.

Faros traseros 5 puertas tipo 1

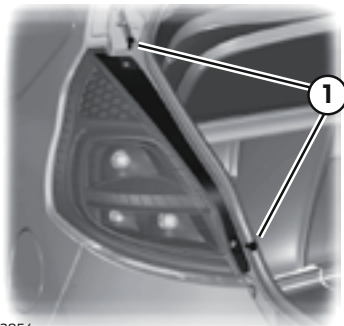

1. Desmonte los tornillos.



2. Desmonte el burlete del baúl.

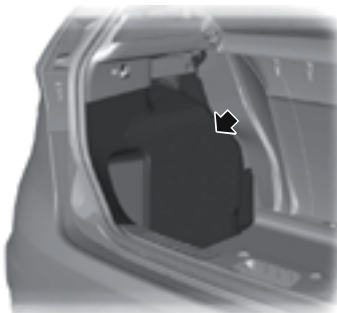

3. Desmonte la tapizado.

Faros traseros 5 puertas tipo 2

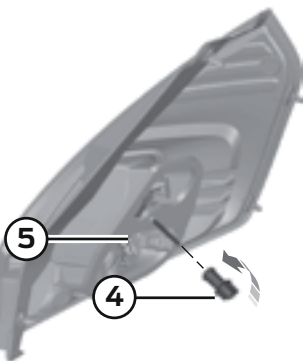

4. Desmonte la tuerca de mariposa.
5. Desenchufe el conector.
6. Gire el portalámparas hacia la izquierda y desmóntelo.

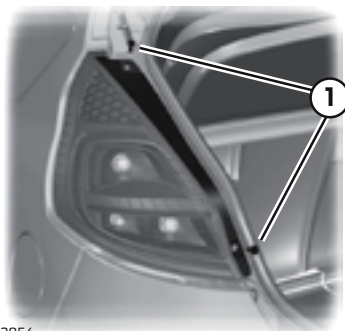

1. Desmonte los tornillos.

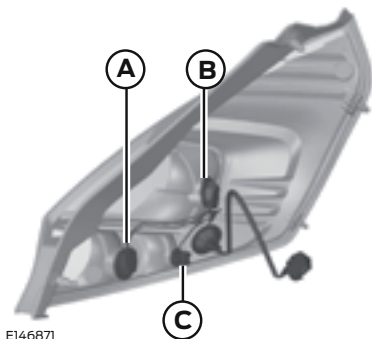

7. Presione suavemente la lámpara contra el portalámparas, gírela hacia la izquierda y retírela.
- A. Luz Intermitente
B. Luz trasera y de freno
C. Luz de marcha atrás



2. Desconecte el conector eléctrico.
3. Gire el portalámparas hacia la izquierda y quítelo.

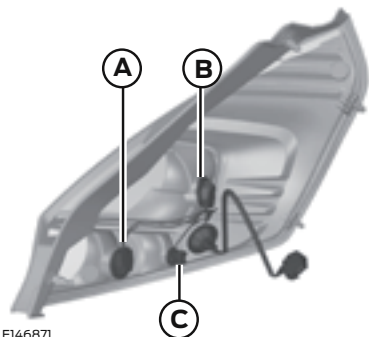

E146871

4. Presione suavemente la lámpara en el portalámparas, gírela hacia la izquierda y desmóntelo.

- A. Luz intermitente
- B. Luz trasera y de freno
- C. Luz de marcha atrás

Faros traseros 4 puertas

Luces intermitentes, de freno y luz trasera

1. Desmonte la vestidura y desconecte el conector eléctrico.
2. Afloje la tuerca de mariposa y tire con cuidado la luz trasera.

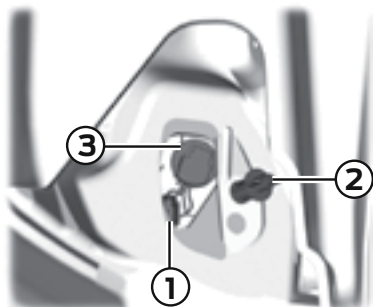

E161816

3. Desenganche el portalámparas y quítelo.

4. Desmonte la lámpara.

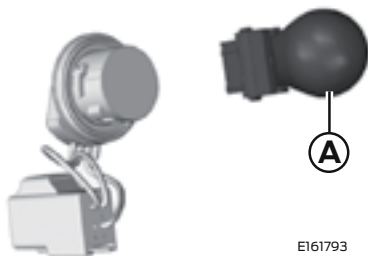

E161793

Luces de marcha atrás



E113384

1. Desmonte el panel de vestidura y desconecte el conector eléctrico.



E161817

2. Afloje la tuerca de mariposa y tire con cuidado la luz trasera.

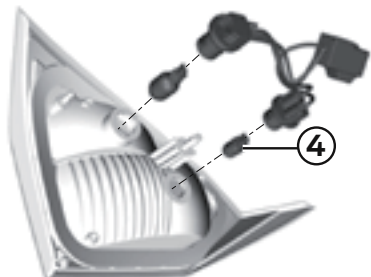

E163004

3. Gire el portalámparas hacia la izquierda y quítelo.
4. Desmonte la lámpara.

Tercera luz de freno (LED)

Nota: Estos componentes no se pueden reparar. Consulte con su Concesionario en caso de reemplazo.

Luz del portapatentes

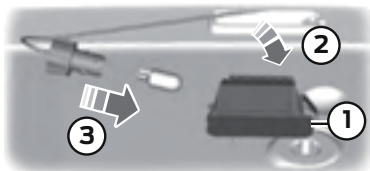

E72789

1. Haga palanca con cuidado para desmontar la luz.
2. Desmonte la luz.
3. Gire la lámpara hacia la derecha y quítela.

Luz interior delantera y trasera

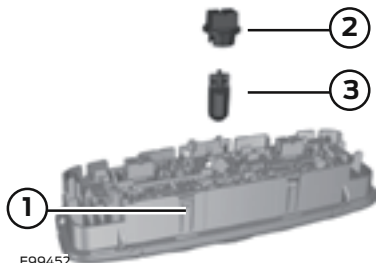

E99452

1. Extraiga la luz haciendo palanca con cuidado.
2. Gire el portalámparas en sentido contrario a las agujas del reloj y desmóntelo.
3. Desmonte la lámpara.

Luces de lectura delanteras y traseras

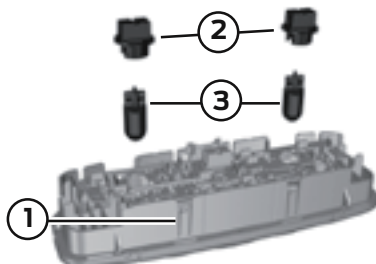

E99453

1. Extraiga la luz haciendo palanca con cuidado.
2. Gire el portalámparas en sentido contrario a las agujas del reloj y desmóntelo.
3. Desmonte la lámpara.

Luz del baúl

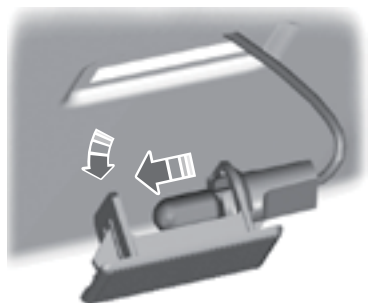

E72784

1. Haga palanca con cuidado para desmontar la luz.
2. Desmonte la lámpara.

TABLA DE ESPECIFICACIONES DE LAS LÁMPARAS

Lámpara	Especificación	Potencia (watt)
Luces intermitentes delanteras (Tipo 1)	PY21W	21
Luces intermitentes delanteras (Tipo 2)	PY27 / 7	27 / 7
Luces bajas y altas	H4	55/60
Faros antiniebla delanteros	H11	55
Luz lateral intermitente	WY5W	5
Luces intermitentes traseras	PY21W	21
Luz del freno y trasera (Tipo 1)	P21 / 5W	21 / 5
Luz del freno y trasera (Tipo 2)	PY27 / 7	27 / 7
Tercera luz de freno LED	–	–
Luces de reversa (marcha atrás) (Tipo 1)	P21W	21
Luces de reversa (marcha atrás) (Tipo 2)	W16W	16
Luz del portapatente	W5W	5
Luz del baúl	W5W	5
Luces de lectura	W5W	5
Luces de cortesia delantera y trasera	W6W	6

Nota: Las luces LED no son elementos reparables. Consulte a su Concesionario oficial en caso de falla.

CAMBIO DEL FILTRO DE AIRE DEL MOTOR

PELIGRO

 Para reducir el riesgo de daño al vehículo y/o quemaduras personales, no arranque el motor con el filtro de aire extraído y no lo saque mientras el motor está funcionando.

Nota: No usar el filtro de aire correcto puede causar daños graves al motor.

Cambio del elemento del filtro de aire

1. Quite los cuatro tornillos que fijan la cubierta del alojamiento del filtro de aire.

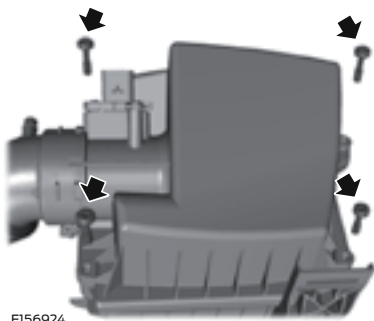



E156924

2. Separe cuidadosamente las dos mitades del alojamiento del filtro de aire.
3. Saque el elemento del filtro de aire del alojamiento.
4. Limpie el alojamiento y la cubierta del filtro de aire para eliminar cualquier suciedad o residuo y garantizar un buen sellado.
5. Instale un nuevo elemento del filtro de aire. Tenga cuidado de no doblar los bordes del elemento del filtro entre el alojamiento y la cubierta del filtro de aire. Esto puede dañar el filtro y permitir que aire no filtrado entre al motor si no está instalado correctamente.
6. Reinstale la cubierta del alojamiento del filtro de aire y coloque los tornillos.

LIMPIEZA DEL EXTERIOR

AVISOS

 Si usa un lavado de automóviles con un ciclo de encerado, asegúrese de eliminar la cera del parabrisas.

 Antes de usar una instalación de lavado automóbiles, revise si es adecuada para su vehículo.

 Algunas instalaciones de lavado de vehículos utilizan agua a alta presión. Esto podría dañar ciertas partes de su vehículo.

 Retire la antena antes de usar un lavado automático de vehículos.

 Apague el ventilador de climatización para evitar la contaminación del filtro de habitáculo.

Recomendamos que lave su vehículo con una esponja y agua templada que contenga un champú para automóvil.

Limpieza de los faros

AVISOS

 No raspe las lentes de los faros ni use solventes abrasivos, alcohólicos o químicos para limpiarlas.

 No limpie los faros cuando están secos.

Limpieza de componentes cromados

AVISOS

 No utilice abrasivos ni solventes químicos. Use agua con jabón.

 No aplique producto de limpieza a superficies calientes y no deje producto de limpieza en superficies de cromo durante un período que supera lo recomendado.

 Los limpiadores para uso industrial (servicio pesado) o los productos químicos de limpieza pueden causar daño durante un tiempo.

Conservación de la pintura de la carrocería

AVISOS

 No pula su vehículo bajo la luz solar intensa.

 No permita que la pasta para pulir toque las superficies de plástico. Podría ser difícil de eliminar.

 No aplique pulidor al parabrisas o la luneta. Esto podría ocasionar que las escobillas se vuelvan ruidosas y que no limpien la superficie correctamente.

Recomendamos que encere la pintura una o dos veces al año.

LIMPIEZA DEL INTERIOR

Limpieza de la luneta

PELIGRO



No raspe el interior de la luneta ni use solventes abrasivos o químicos para limpiarla.

Use un trapo limpio, libre de pelusa, húmedo, para limpiar el interior de la luneta.

Nota: No instale adhesivos ni etiquetas en el interior de la luneta.

Cinturones de seguridad

PELIGRO



No utilice solventes abrasivos ni químicos para limpiarlos.



No permita que la humedad penetre el mecanismo retráctil del cinturón de seguridad.

Limpie los cinturones de seguridad con limpiador de interior o agua aplicada con una esponja. Deje que los cinturones de seguridad se sequen naturalmente, lejos del calor artificial.

Pantallas de cuadro de instrumentos, pantallas LCD y pantallas de radio

PELIGRO



No utilice solventes abrasivos, alcohólicos ni químicos para limpiarlas.

PEQUEÑAS REPARACIONES DE PINTURA

ATENCIÓN



Elimine de la pintura de la carrocería cualquier partícula que pueda parecer inofensiva pero que con frecuencia resulta muy perjudicial, por ejemplo: excrementos de aves, resinas de árbol, restos de insectos, manchas de alquitrán, sal del camino y polvillo industrial.

Se deben reparar los daños de pintura causados por pequeñas piedras o arañazos tan pronto como sea posible. Diríjase a su Concesionario Ford para que le realice las reparaciones correspondientes.

LIMPIEZA DEL MOTOR

PELIGRO



Debido a los diferentes materiales encontrados en el compartimiento del motor, evite usar productos químicos de limpieza, detergentes agresivos, desengrasantes y productos ácidos y alcalinos que, debido a su acción corrosiva, pueden ser agresivos para determinados componentes. También debe evitarse la limpieza con vapor de agua.

Nota: Durante el lavado del compartimiento del motor, no quite la etiqueta transparente que protege el código VIN. El aceite de motor, el líquido de frenos, el aditivo del radiador, las baterías y los neumáticos deben manipularse y disponerse en instalaciones especialmente preparadas para manipular desecho industrial. Bajo ninguna circunstancia, se deben desechar en sistemas de desagüe público o con la basura doméstica. La conservación del medio ambiente es responsabilidad de todos. Usted también debe hacer su parte.

Se recomienda evitar lavados frecuentes de motor. Sin embargo, cuando lo lave, tenga cuidado de no usar chorros fuertes de agua sobre el motor. Nunca lave un motor caliente o en funcionamiento con agua fría, porque el choque térmico en superficies tibias puede dañar el motor. El condensador de aire acondicionado y el radiador tienen aletas de aluminio que pueden deformarse cuando se lavan con chorros de agua de alta presión. Para evitar daños, solo lave con chorros de agua de baja presión.

Nota: No derrame agua, jabón ni ningún otro producto en el alternador ni en el motor de arranque. Podrían dañarse por el contacto con líquidos.

Cuando lo lave:

- Tenga cuidado al usar un lavador de alta presión para limpiar el motor. El líquido a alta presión podría penetrar en las piezas selladas y provocar daños.
- No rocíe un motor caliente con agua fría para evitar el agrietamiento del bloque del motor o de otros componentes del motor.
- Nunca lave ni enjuague el motor mientras está funcionando, ya que se podría dañar internamente.
- Nunca lave ni enjuague las bobinas de encendido, los cables de las bujías ni los huecos de las bujías, ni las áreas alrededor de esos puntos.
- Cubra la batería, caja de distribución de corriente y conjunto de filtro de aire para evitar daños causados por el agua al limpiar el motor.

LLANTAS Y NEUMÁTICOS

Es posible que su vehículo tenga una etiqueta adhesiva con los datos de presión de aire de los neumáticos, ubicada en el marco de la puerta del conductor.

Compruebe y establezca la presión de aire de los neumáticos a la temperatura ambiente a la cual intenta conducir el vehículo y cuando los neumáticos están fríos.

Nota: Compruebe las presiones de aire de los neumáticos regularmente para optimizar la economía del combustible.

Nota: Use solo tamaños de llantas y neumáticos aprobados. Usar otros tamaños podría dañar su vehículo.

Nota: Si cambia el diámetro de los neumáticos de los originales de fábrica, es posible que el velocímetro no muestre la velocidad correcta.

Nota: Si pretende cambiar el diámetro de los neumáticos del original de fábrica, pregunte a su concesionario oficial sobre sus opciones.

CUIDADO DE LOS NEUMÁTICOS

PELIGRO



Al estacionar junto a un cordón, procure no rozar el costado del neumático

Si tiene que subir a un cordón, hágalo despacio y con las ruedas en ángulo recto con respecto al cordón.

Compruebe con regularidad si las bandas de rodadura presentan cortes, cuerpos extraños o un desgaste irregular. El desgaste irregular puede indicar que la rueda no está alineada conforme a la especificación.

Revise que la presión de los neumáticos (incluida la rueda de auxilio) cuando se encuentren fríos; una vez cada dos semanas o antes de comenzar un viaje.

Riesgos en el camino

No importa lo cuidadoso que sea al conducir, siempre existe la posibilidad que se desinfla un neumático en el camino.

Conduzca lentamente hasta el área más segura posible, lejos del tráfico vehicular.

Esto puede dañar aun más el neumático desinflado, pero su seguridad es lo más importante.

Si siente una vibración o alteración repentina de la maniobrabilidad mientras conduce, o sospecha que un neumático o el vehículo se han dañado, reduzca inmediatamente la velocidad. Conduzca con precaución hasta que pueda salirse en forma segura del camino. Pare y revise si hay daño en los neumáticos. Si un neumático está desinflado o dañado, sustitúyalo por la rueda de auxilio.

Alineación

Golpes contra un cordón, bache, obstáculo, etc. puede provocar que la parte delantera de su vehículo pierda la alineación o se dañen los neumáticos. Si su vehículo parece tirar hacia un lado mientras conduce, es posible que las ruedas hayan perdido la alineación.

Para evitar esta condición revise periódicamente la alineación de las ruedas.

La desalineación de las ruedas delanteras o traseras puede provocar un desgaste desparejo y prematuro de los neumáticos, situación que no se encuentra contemplada por la garantía del vehículo. Los vehículos 4x2 requieren un control periódico de la alineación de las ruedas delanteras. Mientras que los vehículos 4x4 requieren un control periódico de la alineación en las cuatro ruedas.

Además, las ruedas se deben balancear periódicamente. Un conjunto de llanta y cubierta desbalanceado puede tener como resultado el desgaste irregular del neumático.

PELIGRO

 Aquellas fallas originadas en los neumáticos por falta de controles de alineación y / o balanceo no se encontrarán cubiertas por la garantía del vehículo.

 La realización de las operaciones de alineación y balanceo se encuentra a cargo del propietario del vehículo.

Rotación de las ruedas

Nota: Si las cubiertas presentan un desgaste irregular o prematuro, revise la alineación y el balanceo de las ruedas o corrija cualquier problema mecánico que pueda estar relacionado, antes de proceder a la rotación de las ruedas.

Nota: Después de rotar los neumáticos, revise y ajuste la presión de inflado según los requisitos del vehículo.

Para asegurarse de que los neumáticos delanteros y traseros del vehículo se desgasten de manera pareja y duren más, recomendamos que haga rotar las ruedas como se muestra en el gráfico a intervalos regulares de 15.000 kms.



E70415

USO DE NEUMÁTICOS DE INVIERNO

ATENCIÓN

 Asegúrese de que está utilizando las tuercas de rueda correctas para el tipo de rueda para la que se han montado los neumáticos de invierno.

Si se utilizan neumáticos de invierno, asegúrese de que las presiones de los neumáticos sean correctas. Véase **Especificaciones técnicas de los neumáticos** (página 176).

USO DE CADENAS PARA NIEVE

AVISOS

 Su vehículo no cuenta con la aprobación para el uso de cadenas para nieve

CAMBIO DE UNA RUEDA

Tuercas de ruedas antirrobo

En su Concesionario Ford puede adquirir tuercas de rueda antirrobo de repuesto.

Rueda de auxilio

Su vehículo puede estar equipado con algunas de las siguientes ruedas de auxilio según la versión:

- **Rueda de auxilio 175/65 R14**

Esta rueda de auxilio es distinta de las otras ruedas del vehículo.

Consulte la información a continuación antes de cambiar la rueda.

- **Rueda de auxilio temporal tipo T125/80 D15.**

Esta rueda de auxilio comienza con la letra "T" para el tamaño de la rueda y puede tener impreso "Temporary Use Only" (sólo para uso temporal) en el costado.

Consulte la información a continuación antes de cambiar la rueda.

AVISOS

 Conduzca la menor distancia posible y no supere nunca los 80 km/h.

 En caso de necesidad, reemplace la rueda de auxilio sólo por otra de iguales características a la equipada en su vehículo.

 No instale más de una rueda de auxilio simultáneamente en su vehículo.

 No cargue el vehículo más allá de la capacidad máxima indicada.

 No arrastre un remolque.

 No entre en un túnel de lavado automático.

 El neumático de la rueda de auxilio no es reparable.

Nota: Al utilizar la rueda de auxilio puede reducir el despeje del vehículo respecto al suelo. Tenga cuidado cuando estacione cerca de un cordón.

Nota: Es posible que el vehículo se comporte de forma inusual al conducir.

Crique/Gato del vehículo

AVISOS

 El crique/gato del vehículo que viene con su vehículo debe usarse únicamente cuando cambie una rueda en situaciones de emergencia.

 Antes de usar el crique/gato del vehículo, compruebe que no esté dañado ni deformado y que la rosca esté lubricada y libre de materia extraña.

 Nunca coloque nada entre el crique/gato y el suelo, o entre el crique/gato y el vehículo.

Crique/Gato y herramientas asociadas

El crique/gato del vehículo, la llave para las tuercas de rueda, el gancho para remolque, el triángulo de advertencia y la llave de tuercas de seguridad antirrobo se ubican en el compartimiento de equipaje debajo de la cubierta del piso, en un kit de herramientas.

Puntos de apoyo y levantamiento

PELIGRO

 Use únicamente los puntos de elevación con crique/gato especificados. Si usa otras posiciones, se podrían dañar la carrocería, dirección, suspensión, motor, sistema de frenado o tuberías de combustible.

Llantas y neumáticos

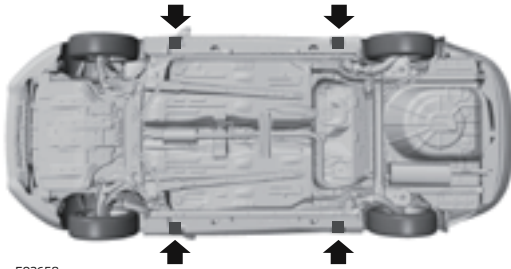

E92658

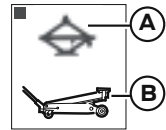

- A Solo para emergencias
- B Mantenimiento

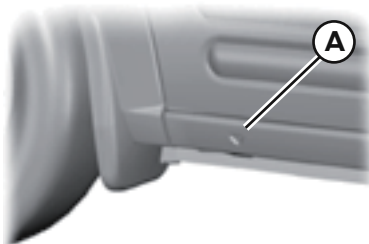

E93302

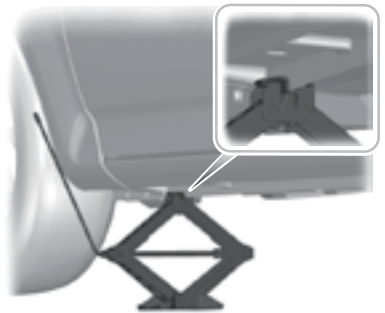

E92932

Pequeñas marcas de flecha en los estribos **A** muestran la ubicación de los puntos de apoyo para el crique/gato.

Llantas y neumáticos

Desmontaje de una rueda

AVISOS

⚠ Estacione su vehículo de manera que no estorbe y que usted no esté en peligro.

⚠ Coloque un triángulo de advertencia.

⚠ Asegúrese de que el vehículo esté sobre suelo firme y nivelado con las ruedas delanteras derechas hacia adelante.

⚠ Apague el encendido y ponga el freno de estacionamiento.

⚠ Si su vehículo tiene transmisión manual, seleccione primera velocidad o reversa (marcha atrás). Si está equipado con transmisión automática, seleccione P (Estacionamiento).

⚠ Pida a los pasajeros que bajen del vehículo.

⚠ Asegure la rueda opuesta diagonalmente con un bloque apropiado o con una cuña para ruedas.

⚠ Asegúrese de que las flechas de los neumáticos direccionales apunten en la dirección de la rotación cuando el vehículo avance. Si tiene que ajustar una rueda de auxilio con las flechas apuntando en la dirección opuesta, pida a su concesionario que reajuste la rueda en la dirección correcta.

⚠ No trabaje debajo del vehículo cuando solo esté apoyado en el crique/gato.

AVISOS

⚠ Asegúrese de que el crique/gato esté vertical con respecto al punto de elevación y que la base esté plana sobre el suelo.

⚠ No deje las ruedas de aleación volteadas hacia el suelo ya que se dañará la pintura.

Nota: La rueda de auxilio se ubica sobre el portón trasero.

Para sacar la rueda de auxilio, afloje las tuercas de sujeción (incluida la tuerca de seguridad antirrobo). La llave de tuercas de seguridad antirrobo se ubica en el compartimiento para equipaje, bajo la cubierta del piso en el kit de herramientas.

1. Afloje medio giro cada tuerca de sujeción de la rueda haciéndola girar hacia la izquierda, pero no las saque.

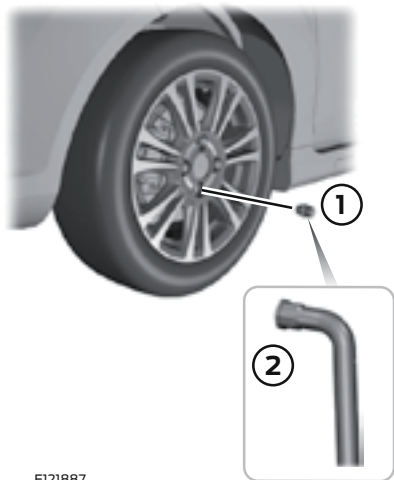

EI21887

Llantas y neumáticos

- Ubique el crিকে/gato en posición bajo el vehículo hasta que la rueda se levante del suelo.
- Quite las tuercas de sujeción y la rueda.

Montaje de una rueda

AVISOS

! Utilice sólo los tamaños de llantas y neumáticos homologados. El uso de llantas y/o neumáticos de otro tamaño puede dañar el vehículo y anulará la garantía. Véase **Especificaciones técnicas de los neumáticos** (página 176).

PELIGRO

! No instale llantas de aleación con tuercas de sujeción diseñadas para usarse con llantas de acero.

Nota: Cerciórese de que las superficies de contacto de la rueda y la maza estén libre de materiales extraños.

Nota: Asegúrese de que los conos de las tuercas de sujeción estén contra la rueda.

- Monte la rueda.
- Monte las tuercas y apriételas con los dedos.

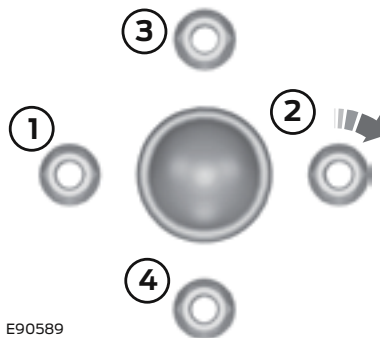

- Apriete las tuercas parcialmente en la secuencia que se muestra.
- Baje el vehículo y retire el crিকে/gato.
- Apriete las tuercas por completo en la secuencia que se muestra. Véase **Especificaciones técnicas de los neumáticos** (página 176).

PELIGRO

! Haga que comprueben si las tuercas de rueda están bien apretadas y que la presión del neumático es correcta en cuanto le sea posible.

Llantas y neumáticos

ESPECIFICACIONES TÉCNICAS

Par de apriete de las tuercas de rueda

Tipo de rueda	lb-pie (Nm)
Todos	100 (135)

Rueda de uso permanente (en frío)

Versión	Neumáticos	Carga normal		Carga Maxima	
		Delantera	Trasera	Delantera	Trasera
		bar (psi)	bar (psi)	bar (psi)	bar (psi)
Todos	195 / 55 R15	2,2 (31)	1,8 (26)	2,4 (35)	3,3 (47)
Todos	195 / 50 R16	2,2 (31)	1,8 (26)	2,4 (35)	3,3 (47)
Powershift	195 / 50 R16	2,3 (33)	1,8 (26)	2,4 (35)	3,3 (47)

Rueda de auxilio temporal - velocidad máxima 80 km/h

Neumático	Carga normal		Carga Maxima	
	Delantera	Trasera	Delantera	Trasera
	bar (psi)	bar (psi)	bar (psi)	bar (psi)
175 / 65 R14	3,0 (44)	3,0 (44)	3,0 (44)	3,0 (44)
T125 / 80 D 15 95 M	4,2 (60)	4,2 (60)	4,2 (60)	4,2 (60)
195 / 55 R15	2,2 (31)	1,8 (26)	2,4 (35)	3,3 (47)

AVISOS



En caso de necesidad, reemplace la rueda de auxilio sólo por otra de iguales características a la equipada en su vehículo.

DATOS DE ALINEACIÓN

Valores de alineación de las ruedas delanteras

Origen**	Descripción	Lado izquierdo	Lado derecho	Límite de tolerancia	Máxima variación admisible
México	Comba	$-0.70^\circ \pm 0.75^\circ$	$-0.70^\circ \pm 0.75^\circ$	$0.00^\circ \pm 0.75^\circ$	–
	Avance	$3.37^\circ \pm 0.75^\circ$	$3.37^\circ \pm 0.75^\circ$	$0.00^\circ \pm 0.75^\circ$	–
	Convergencia total	–	–	$0.15^\circ \pm 0.20^\circ$	–
Brasil	Comba	$-0.68^\circ \pm 1.25^\circ$	$-0.68^\circ \pm 1.25^\circ$	$0.00^\circ \pm 1.25^\circ$	–
	Avance	$3.34^\circ \pm 1.00^\circ$	$3.34^\circ \pm 1.00^\circ$	$0.00^\circ \pm 1.00^\circ$	–
	Convergencia total	–	–	$0.20^\circ \pm 0.35^\circ$	–

Valores de alineación de las ruedas traseras

Origen**	Descripción	Lado izquierdo	Lado derecho	Límite de tolerancia	Máxima variación admisible
México	Comba*	$-1.52^\circ \pm 0.75^\circ$	$-1.52^\circ \pm 0.75^\circ$	–	–
	Convergencia total	–	–	–	$0.00^\circ \pm 0.50^\circ$
Brasil	Comba*	$-1.52^\circ \pm 1.25^\circ$	$-1.52^\circ \pm 1.25^\circ$	–	–
	Convergencia total	–	–	$0.31^\circ \pm 0.25^\circ$	$0.00^\circ \pm 0.50^\circ$

Nota: Todas las especificaciones de alineación son con el tanque de combustible del vehículo lleno.

* Ajuste nominal (sólo referencia) no ajustar.

** Véase Número de Identificación del vehículo (VIN) Página 178.

Identificación del vehículo

NÚMERO DE SERIE DEL MOTOR

Nafta/Gasolina 1.6L Sigma Ti-VCT

Se encuentra grabado en el bloque del motor, parte superior delantera, próximo a la carcasa del embrague.

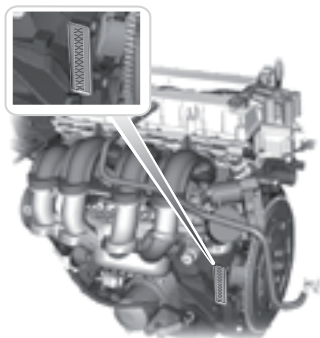

Nota: El VIN en los vehículos de origen México, comienza con el número 3, mientras que en los vehículos de origen Brasil, comienza con el número 9.

Número de serie del vehículo (VIS)

Este número está grabado por ataque químico en todos los cristales de ventanilla, y está compuesto por 8 caracteres alfanuméricos.

El vehículo cuenta con tres etiquetas adhesivas con el número de serie del vehículo (VIS). Las mismas se encuentran:

- Debajo de la alfombra, del lado derecho cerca del asiento delantero derecho (B)
- En el vano motor, sobre la torre del amortiguador, del lado derecho (C)
- En el pilar "B" del lado derecho (D).

NÚMERO DE IDENTIFICACIÓN DEL VEHÍCULO (VIN)

El número de chasis estampado se ubica a la derecha, en el piso delantero cerca la puerta del acompañante. (A)



E165463

ESPECIFICACIONES TÉCNICAS

Datos Técnicos Motor		
Motor		Nafta/Gasolina 1.6L Sigma TI-VCT
Cant. Cilindros		4
Válvulas por cilindro		4
Cilindrada		1.596
Relación de compresión		11:01
Diámetro de los cilindros		79 mm
Carrera del pistón		81,4 mm
Potencia máxima a RPM		120 CV (88 KW) a 6.000 rpm
Torque máximo		152 Nm a 4.200 rpm
Combustible		Nafta sin plomo y sin aditivos que contengan manganeso (mínimo 95 ron)
Orden de encendido		1 - 3 - 4 - 2
Sistema de encendido		Computarizado
Sistema de alimentación		Inyección
Velocidad máx. de rotación s/carga		6.450 rpm
Velocidad de marcha lenta		750 +/- 100 rpm
Luz de válvulas		Admisión: 0.20 mm ± 0.03 mm Escape: 0.34 mm ± 0.03 mm
Bujías	Luz de electrodos	0.7 / 0.8 mm
Índice de CO en marcha lenta		< 0,3 %

Capacidades y especificaciones

Cajas de cambios - Relaciones de transmisión

Marchas	Manual IB5 (1.6L)	Secuencial Powershift DPS6 197
1ra	3,85:1	3,92:1
2da	2,04:1	2,43:1
3ra	1,28:1	1,44:1
4ta	0,95:1	1,02:1
5ta	0,76:1	0,87:1
6ta	-	0,70:1
Marcha Atrás	3,61:1	3,51:1

Pesos

Motorización	Nafta/Gasolina 1.6L Sigma TI-VCT
Peso en orden de marcha	1.248 - 1.263 Kg
Capacidad de carga	373 - 358 kg
Peso bruto total	1621 Kg

Capacidades y especificaciones

Capacidad (litros)

Fluido	Capacidad
Tanque de combustible	47 L
Aceite de Motor - con filtro	4 L
Aceite de la caja de Cambios IB5	2.1 L
Aceite de caja de cambios Secuencial Powershift DPS6 197	1.7 L
Embrague/Freno	Llenar hasta la marca MAX
Refrigerante	5.5 L
Gas de aire acondicionado	Ver etiqueta adherida en el vano motor
Líquido lavaparabrisas	2.5 L

Volumen	
Capacidad de baúl 4 puertas	362 L*
Capacidad de baúl 5 puertas	281 L**

* En los vehículos equipados con rueda de auxilio 195/55 R15 la capacidad del baúl se reduce a 342 L.

** En los vehículos equipados con rueda de auxilio 195/55 R15 la capacidad del baúl se reduce a 261 L.

ESPECIFICACIONES TÉCNICAS

Dimensiones del vehículo 5 puertas

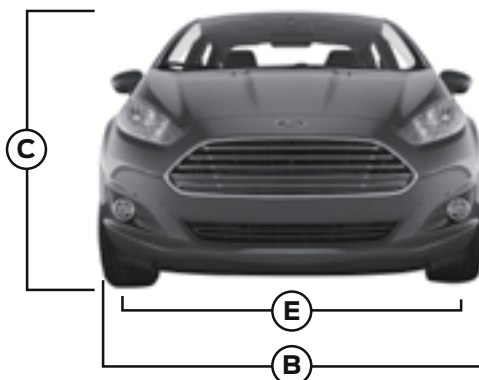
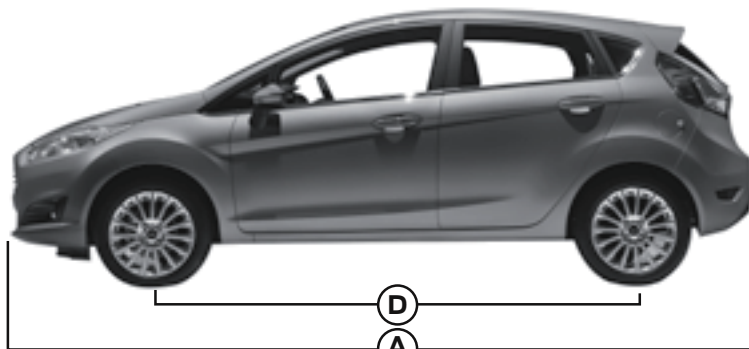

Descripción de dimensión	Dimensión en mm
A. Largo Total	3969* / 4056**
B. Ancho Total (excluidos espejos retrovisores exteriores)	1722
C. Altura total	1464* / 1476**
D. Distancia entre ejes	2489
E. Trocha delantera	1466
E. Trocha trasera	1448

* Vehículo origen Brasil. ** Vehículo origen México.

Véase **Número de Identificación del vehículo (VIN)** Página 178

ESPECIFICACIONES TÉCNICAS

Dimensiones del vehículo 4 puertas

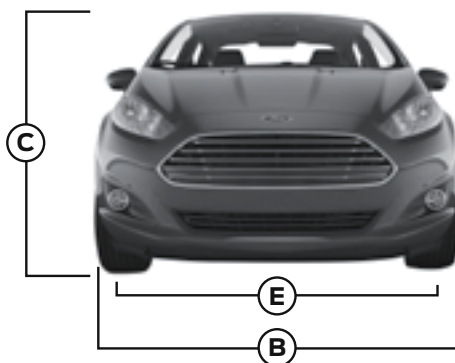
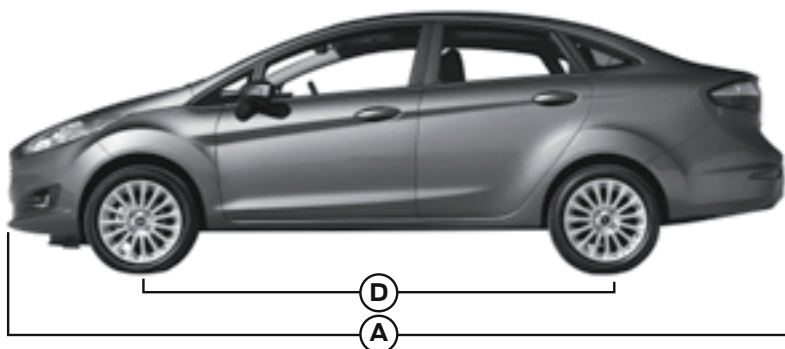

Descripción de dimensión	Dimensión en mm
A. Largo Total	4407
B. Ancho Total (excluidos espejos retrovisores exteriores)	1722
C. Altura total	1476
D. Distancia entre ejes	2489
E. Trocha delantera	1466
E. Trocha trasera	1448

RECOMENDACIONES DE SEGURIDAD VIAL

Conducción preventiva y segura

Una correcta conducción se corresponde con la normativa de tránsito vigente en su país. Por lo cual, usted debe:

- a. Antes de ingresar a la vía pública, asegúrese que tanto usted como su vehículo se encuentren en adecuadas condiciones de seguridad, de acuerdo con los requisitos legales, bajo su responsabilidad.
- b. En la vía, circule con cuidado y prevención, conservando en todo momento el dominio efectivo del vehículo, teniendo en cuenta los riesgos propios de la circulación y demás circunstancias de tránsito:
 - Anuncie todas las maniobras con las luces de giro o intermitentes
 - Respete una adecuada distancia de seguimiento
 - Programe con anticipación el viaje para evitar conducir de noche y respetar las horas de descanso
 - Observe constantemente los espejos retrovisores
 - Evite realizar maniobras bruscas
 - Circule con luces bajas encendidas

Otros factores influyentes

Factores distractivos: realizar alguna actividad, ajena al manejo, puede resultar riesgoso. Es importante concentrarse en el tránsito y estar sumamente atento, evite el uso de localizadores y teléfonos celulares, así como escuchar radio y/o reproductores con auriculares. El traslado de animales en el vehículo de modo inapropiado; el arreglo personal mientras se conduce, tomar bebidas calientes y leer son factores de distracción.



Capacidad visual: el campo visual se ve disminuido o nulo con los cambios de iluminación (amanecer y atardecer) y adaptarse a ello conlleva un lapso de tiempo.

Durante la conducción nocturna es frecuente que se presenten efectos de ceguera debido al encandilamiento de las luces del vehículo que circula por la mano contraria; en tal sentido descubrir personas o animales puede resultar muy difícil, por ello es muy importante estar muy atento.

Percepción selectiva: conducir con preocupaciones o con la necesidad de llegar pronto al lugar de destino, se genera el efecto de NO tener presente la posibilidad de aparición de algún riesgo o situación imprevista. En estos casos domina una especie de mecanismo de represión de la conciencia.

El estar consciente y la consideración de la aparición de riesgos deberían llevar a una reducción de la velocidad.

El estrés: empeora la conducta y puede ocasionar reacciones equivocadas.

El cansancio: es una de las mayores causas en siniestros de tránsito, ya que provoca alteraciones en la atención y afecta la percepción, reacción, concentración y la coordinación psicomotriz.

El alcohol y las drogas: el consumo de alcohol, aún en cantidades relativamente pequeñas aumenta el riesgo de los conductores y de los peatones que se ven involucrados en un siniestro. Los

Recomendaciones de seguridad vial

efectos inmediatos del alcohol sobre el cerebro son depresivos o estimulantes dependiendo de la cantidad consumida. En cualquiera de los casos, el alcohol provoca una disminución de las facultades, ya que perjudica la capacidad de discernimiento, torna los reflejos más lentos y reduce la atención y agudeza visual.

Los efectos de las drogas difieren en su mecanismo de acción. La cantidad consumida del usuario entre otros factores, actúan sobre el cerebro y altera la percepción, la cognición, la atención, el equilibrio, la coordinación, el tiempo de reacción y otras facultades para conducir en forma segura.

Conducta agresiva: frenar repentinamente, acercarse demasiado a otro vehículo, cortar el paso a otros conductores; acelerar cuando alguien intenta pasar, tocar la bocina o encender las luces altas indebidamente, gritar o hacer gestos obscenos, son conductas que ocasionan un riesgo tanto para el conductor como para el resto del tránsito.

Falta de solidaridad: La vía pública debe compartirse con todos, no es patrimonio exclusivo de nadie. Sea solidario.

Reglas de tránsito y conducción segura

La obligación de ceder el paso: para que el tránsito sea seguro en las intersecciones, existen reglas acerca de la prioridad al cruzar. Al visualizar una señal de PARE, usted debe detener su vehículo y permitir el paso de quienes circulan por la otra vía, y solo se podrá reanudar la marcha cuando se desestime la posibilidad de un siniestro.



Si se encuentra con una señal CEDA EL PASO, se debe reducir la velocidad hasta detenerse si es necesario y ceder el paso a los vehículos que circulan por la otra vía.

Ubicación del vehículo: el vehículo debe mantenerse a una distancia prudencial de quienes marchan delante (se recomienda 4 seg.) y situarlo de modo correcto antes de virar.

Distancia entre los vehículos: seguir de cerca a un vehículo que va por delante es un factor de riesgo y de posibles siniestros, dado que no podrá visualizar los peligros que se aproximan y disminuirá el margen de reacción. Para ello, es necesario tener suficiente espacio delante del vehículo y así poder frenar sin peligro. Se aconseja mantener una distancia prudencial de seguimiento con el vehículo que nos antecede de 4 segundos.



Regla de los 4 segundos:

Cuando el conductor del vehículo que circula delante suyo pasa por un punto fijo, como una sombra, un poste o una línea del camino, comience a contar desde la parte posterior del vehículo de adelante hasta la parte frontal de su vehículo

“un mil uno, un mil dos, un mil tres, un mil cuatro”

Si llega hasta la marca antes de terminar de contar estas cifras, usted estará mucho más cerca del conductor del vehículo de adelante de lo que por seguridad debería estar.

Disminuya la velocidad y vuelva a contar.

Usando la regla de los cuatro segundos, su vehículo gastará menos freno. Los frenos durarán más tiempo y se disminuirá el consumo de combustible, logrando así economizar tiempo y dinero.

Más importante aún, es que al usar la regla de los cuatro segundos, se tendrá una distancia más segura para detener el vehículo, en caso que el conductor de adelante se detenga imprevistamente.

Luces delanteras durante el día: Es obligatorio el uso de las luces bajas durante el día cuando se circula en autopistas, autovías, semiautopistas y rutas, para permitir que los vehículos sean más visibles al resto del tránsito.



Adelantamiento y sobrepaso: adelantarse de modo inseguro es uno de los principales factores de colisión, es por ello que se debe tener en cuenta:

- Evitar sobrepasar a otro vehículo cuando la visión de la ruta se encuentra obstruida por cualquier causa
- Asegurarse de tener el tiempo suficiente para efectuar la maniobra
- Esperar hasta llegar a un carril designado para adelantarse
- No desviar cuando se está siendo sobrepasado
- Conducir cerca del borde derecho de la ruta para permitir sobrepaso
- Pensar y planificar los movimientos antes de intentar el sobrepaso a otro vehículo.

Velocidad: no exceder los límites de velocidad máxima ni mínima.

Derecho o prioridad de paso: consiste en permitir el paso a otro vehículo o peatón en las condiciones reglamentarias. Todo conductor debe ceder siempre el paso en las encrucijadas al que cruza desde su derecha, salvo señalización específica en contrario.

Giros: Para realizar giros debe respetarse la señalización, y observar las siguientes reglas:

- Advierta la maniobra con suficiente antelación, mediante la señal luminosa correspondiente, que se mantendrá hasta la salida de la encrucijada.
- Circule desde treinta metros antes por el costado más próximo al giro a efectuar.
- Reduzca la velocidad paulatinamente, girando a una marcha moderada.

Señales y carteles de pare: las señales de pare o semáforo en rojo que indican que los vehículos deben detenerse detrás de la línea límite del cruce de peatones o antes de la intersección.



Uso del cinturón: el cinturón de seguridad es el dispositivo individual más efectivo en un vehículo para reducir las lesiones de los ocupantes del vehículo frente a un siniestro. El uso del cinturón de seguridad reduce la probabilidad de resultar muerto en caso de siniestro en un 40% a 50% para el conductor y pasajero de los asientos delanteros y alrededor de un 25% para pasajeros de los asientos traseros.

Cambios de carril durante la circulación: los cambios inadecuados de carril son el principal factor de colisiones. Cuando desee cambiar de carril:

- Haga las señales apropiadas
- Controle los espejos
- Observe con antelación el carril al que se desea ingresar.
- Evite hacer cambios de carril en forma repentina para alcanzar una salida o girar.
- Planifique los movimientos con antelación.
- Controle el tránsito del carril en el que se está conduciendo para evitar una colisión contra el vehículo que se encuentra adelante o a otro vehículo que está tratando de ingresar al mismo.

Elección del sentido correcto de circulación: las causas más frecuentes que provocan colisiones frontales son:

- Girar a la derecha o a la izquierda hacia el lado contrario de circulación
- Conducir en sentido contrario en calles de una sola mano
- Sobrepassar a otros vehículos sin tomar las medidas correctas en vías de doble circulación. Para evitar siniestros viales es importante identificar las señales de CONTRAMANO y PROHIBIDO EL PASO cuando se gira a la izquierda o a la derecha del tránsito.



Consejos para un manejo adecuado:

- Verifique que el vehículo esté en condiciones antes de emprender un viaje
- No utilice celular al conducir
- Respete los límites de velocidad
- Mantenga las luces bajas encendidas a toda hora del día
- Utilice siempre el cinturón de seguridad
- Respete las normas de tránsito
- Mantenga una adecuada distancia de seguimiento entre vehículos (de 4 segundos)
- Traslade a los niños menores de 10 años en el asiento trasero con el dispositivo de retención infantil adecuado
- Anuncie todas las maniobras con luces de giro o intermitentes
- Evite circular en ruta durante el atardecer o el amanecer
- Mire constantemente los espejos retrovisores
- Evite realizar maniobras bruscas
- Preste atención al tránsito para anticiparse a cualquier maniobra brusca de otros conductores
- No ingiera alcohol antes y durante la conducción
- Respete las barreras bajas de un paso a nivel
- Respete la prioridad del peatón
- Ante condiciones climáticas adversas reduzca la velocidad
- Descanse bien antes de emprender viajes largos
- Ante condiciones de poca visibilidad, evite conducir

SOLUCIONES ANTE POSIBLES CASOS DE EMERGENCIA

Si fallan los frenos

En caso de falla del sistema de frenos se recomienda pisar el pedal de freno en forma intermitente, rápidamente y en todo su recorrido.

También se puede detener el vehículo utilizando la caja de velocidades. Se recomienda, comenzar a bajar en cambios hasta lograr disminuir la velocidad del vehículo y terminar de detener su marcha accionando el freno de mano.

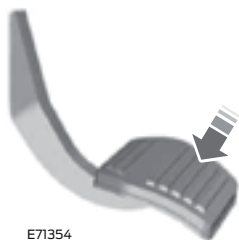

E71354

Si revienta un neumático

Si se encuentra circulando por una vía rápida y revienta un neumático, es primordial mantener la calma, sujete el volante con firmeza, levante el pie del acelerador y nunca pise el pedal de freno. Disminuya la velocidad progresivamente y comience a visualizar alguna zona segura para la detención.

Si el vehículo comienza a patinar

Por lo general esto sucede cuando la calzada se encuentra mojada o con algún otro líquido que se interpone entre la superficie de la calzada y el neumático. En este caso, se recomienda disminuir la velocidad del vehículo lo más que se pueda, sin tocar el freno y levantando el pie del acelerador. Minimice las maniobras de giro al máximo y mantenga lo

más firme que pueda el volante tratando de que el vehículo mantenga la línea en la cual circulaba. Cuando disminuya la velocidad sentirá que el vehículo comienza a tener adherencia nuevamente.

Si un vehículo circula en sentido contrario a nuestro carril

Es frecuente que se de esta situación, sobre todo cuando se circula por una ruta de doble mano. En este caso lo que se aconseja es mantener la calma, comenzar a hacer luces alternando entre las luces altas y las luces bajas, al mismo tiempo, colocar las luces de giro a la derecha y comenzar a disminuir la velocidad. Siempre salirse de la calzada hacia la derecha lo antes posible. NUNCA CRUCE A LA BANQUINA /BERMA DE LA MANO CONTRARIA.

ANIMALES SUELTOS



Si se cruza un animal en la ruta

Al circular por una ruta en zona rural, es factible la posibilidad de cruzarse con algún animal o bien esté sobre la calzada. En este caso, comience a disminuir la velocidad y haga sonar la bocina.

Si el animal se presenta repentinamente, frene intensamente pero sin llegar al bloqueo de las ruedas.

Trate de esquivarlo hacia la derecha teniendo en cuenta que el ingreso a la banquina/berma sea progresivo, y de esta forma no perder el control del vehículo.

Salida de emergencia a la banquina/berma

Una de las causas de accidentes en las rutas es cuando los conductores se ven obligados por algún motivo a bajar a la banquina.

Cuando esto ocurra, trate de hacerlo con el tren delantero de la forma más paralela posible a la ruta, transite por la misma los metros que sea necesario, evitando frenar o doblar bruscamente la dirección. Vuelva al pavimento solo cuando haya disminuido la velocidad, y de la forma más paralela a la ruta posible, para evitar la pérdida de control del vehículo.

Puede ser más seguro circular por la banquina y disminuir en forma gradual la velocidad antes de volver al pavimento. Puede perder el control del vehículo si no disminuye la velocidad o si gira el volante en forma abrupta.

A menudo, puede ser menos riesgoso pasar por encima de pequeños objetos, que intentar retornar a la ruta en forma repentina, ya que esto puede hacer que el vehículo resbale hacia los costados, perdiendo el control.

Conducción defensiva

Procedimientos básicos:

- Esté alerta y mantenga una distancia prudente con el vehículo de adelante.
- Anticípese a los acontecimientos, observando más allá del conductor que circula delante suyo, previendo situaciones que puedan hacerlo detener repentinamente. Use la regla de los 4 segundos, descripta en distancia entre los vehículos.

- Cuando las condiciones del tránsito fueran desfavorables, aumente la distancia respecto al vehículo de adelante.
- Al ver la luz de freno del vehículo que circula delante suyo, apoye el pie en el freno.
- Recuerde: el otro conductor ya frenó cuando usted aún está pisando el acelerador.

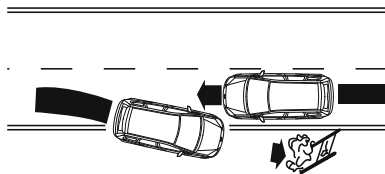
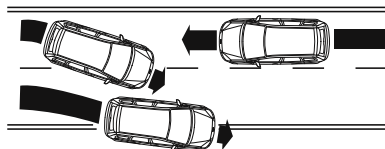
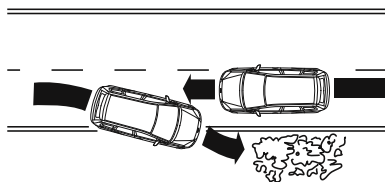

Índice

A

ABS.....	117
Acerca de este manual.....	5
Airbags.....	23
Ajuste del volante.....	49
Alarma antirrobo.....	47
Alzacristales eléctricos.....	59
Apertura sin llave.....	42
Apertura y cierre del capó.....	150
Apoyabrazos del asiento delantero.....	93
Apoyacabezas.....	88
Arranque de un motor nafta/gasolina.....	99
Arranque sin llave.....	97
Asientos de ajuste manual.....	90
Asientos traseros.....	92
Asistencia de arranque en pendientes (HLA).....	115

B

Bajo el capó - vista de conjunto -1.6L SIGMA TI-VCT.....	151
Bloqueo y desbloqueo de puertas.....	40

C

Caja de cambios manual de 5 velocidades.....	110
Caja de cambios secuencial Powershift de 6 velocidades.....	111
Calidad del combustible nafta/gasolina.....	103
Camara retrovisora.....	123
Cambio de fusibles.....	136
Cambio de la batería de 12V.....	155
Cambio de lámparas.....	157
Cambio de una rueda.....	171

Cambio del filtro de aire del motor.....	165
Capacidad.....	181
Catalizador.....	104
Cinturones de seguridad.....	18
Climatización automática.....	83
Climatización manual.....	82
Climatizador.....	81
Colocación de los asientos para niños.....	15
Combustible.....	103
Comprobación de las escobillas del limpiaparabrisas.....	156
Comprobación del aceite de motor.....	152
Comprobación del fluido de la dirección asistida.....	155
Comprobación del fluido del lavaparabrisas.....	155
Comprobación del líquido refrigerante de motor.....	153
Computadora de abordaje.....	70
Consumo de combustible.....	108
Control de iluminación.....	54
Control de tracción (TCS).....	119
Control de velocidad crucero.....	50
Control de velocidad crucero.....	126
Control por voz.....	50
Corte de combustible automático.....	100
Cuadro de instrumentos.....	63
Cubierta del baúl.....	128
Cubrealfombras del piso.....	132
Cuidado de los neumáticos.....	169

D

Datos de alineación.....	177
Desempañador de luneta trasera.....	87

E

Emergencias en el camino	97
Encendido automático de faros.....	55
Equipo móvil de comunicaciones.....	7
Especificaciones técnicas datos técnicos motor	179
Especificaciones técnicas de los neumáticos	176
Especificaciones técnicas dimensiones del vehículo 4 puertas	183
Especificaciones técnicas dimensiones del vehículo 5 puertas.....	182
Especificaciones técnicas relaciones de transmisión.....	180
Espejo retrovisor interior	62
Espejos retrovisores exteriores	62

F

Faros antiniebla delanteros	57
Faros delanteros.....	157
Freno de estacionamiento	117
Frenos.....	117
Funcionamiento sin combustible....	103

G

Glosario de símbolos.....	5
---------------------------	---

I

Indicadores y luces de advertencia.....	65
Información general sobre l as frecuencias de radio	31
Instalación de asientos para niños....	12
Intermitentes	56
Interruptor de encendido	97

L

Lavaparabrisas	52
Limpialuneta y lavaluneta	52
Limpiaparabrisas	51
Limpiaparabrisas automático.....	51
Limpieza del exterior	166
Limpieza del interior	167
Limpieza del motor	168
Llantas y neumáticos	169
Llenado de combustible	105
Localización de las cajas de fusibles.....	136
Luces de emergencia.....	101
Luces interiores.....	56
Luz ambiental	58

M

Mando del sistema de audio	49
Manejo en condiciones especiales	131
Mantenimiento	149
Mensajes de información.....	71
Modo correcto de sentarse	88

N

Número de identificación del vehículo (VIN)	178
Número de serie del motor	178

P

Pequeñas reparaciones de la pintura	167
Pesos	180
Piezas y accesorios.....	7
Posavasos.....	96
Precauciones en clima frío.....	131
Precauciones de seguridad.....	102

Programa electrónico de estabilidad (ESP)	120
Programación del mando a distancia	31
Puerto USB	96
Puntos de anclaje ISOFIX	14
Puntos de conexión de batería	155

R

Recomendaciones de seguridad vial	184
Recordatorio de cinturones de seguridad	20
Reemplazo de las escobillas del limpiaparabrisas	156
Reemplazo de una llave extraviada o un mando a distancia	34
Rejillas de ventilación	81
Remolque del vehículo sobre las cuatro ruedas	129
Reóstato de iluminación del cuadro de instrumentos	55
Rodaje	131

S

Seguros para niños	17
Señal de aviso del cinturón de seguridad	20
Señales acústicas de aviso e indicadores	68
Sistema de alerta postcolisión	101
Sistema de ayuda para estacionar	121
Sistema de control de emisiones	106
Sistema de detección del acompañante	27
Sistema de seguridad personal	22
Sistema MyKey®	35

Sistema pasivo antirrobo	47
Soluciones ante posibles casos de emergencia	188
Soporte del matafuegos/extintor	95

T

Tabla de especificaciones de lámparas	164
Tabla de especificaciones de los fusibles	137
Techo solar eléctrico	61
Tomacorrientes auxiliar trasero	95
Tomacorrientes auxiliares	94
Transporte de carga	128
Transporte del vehículo	129
Triángulo reflectante de emergencia	101

U

Uso de cables de emergencia	133
Uso de cadenas para nieve	171
Uso de neumáticos de invierno	171
Varilla indicadora de nivel de aceite del motor -1.6L SIGMA TI-VCT	152
Verificación del líquido de frenos y embrague	154

