

# FORD **ECOSPORT** Manual del Propietario



Llegá más lejos

Ford Argentina S.C.A.  
División Asistencia al Cliente  
Publicaciones Técnicas  
Industria Argentina



**Manual del propietario**

La información que incluye esta publicación estaba aprobada al momento de enviarse a imprenta. Como parte de la política de continua mejora, Ford se reserva el derecho de cambiar especificaciones, diseño o equipamiento en cualquier momento sin previo aviso y sin incurrir en ninguna obligación ni Ford ni sus Concesionarios. Queda prohibida la reproducción, la transmisión, el almacenamiento o la traducción total o parcial de esta publicación, sea cual sea la forma o el medio empleado, sin la previa autorización escrita por parte de Ford.

© Ford Motor Company 2018

Todos los derechos reservados.

Número de pieza: B515/ECOSPORT21/MP/2

Edición: 01/2021

**Nota:** Entiéndase por Ford en Argentina a Ford Argentina S.C.A., en Chile a Ford Chile SpA, en Perú a Ford Perú S.R.L., en Uruguay, Paraguay y Bolivia a Ford Motor Company.



El papel utilizado para la impresión fue producido bajo prácticas forestales responsables y cuenta con la certificación de Cadena de Custodia FSC® (Forest Stewardship Council®).

# Contenido

## Introducción

Acerca de este manual .....	7
Glosario de símbolos .....	7
Grabación de datos .....	9
Recomendación de las piezas de repuesto .....	10
Equipos de comunicación móvil .....	11

## Guía rápida

Guía rápida .....	12
-------------------	----

## Seguridad para niños

Instalación de los sistemas de seguridad para niños .....	14
Posicionamiento del sistema de seguridad para niños .....	17
Seguros para niños - Vehículos con Seguros mecánicos a prueba de niños .....	19

## Cinturones de seguridad

Modo de abrocharse los cinturones de seguridad .....	20
Ajuste de la altura de los cinturones de seguridad .....	21
Recordatorio de cinturones de seguridad .....	22

## Sistema de seguridad pasivo

Funcionamiento .....	23
Airbag del conductor .....	24
Airbag del acompañante .....	24
Airbags laterales .....	24
Airbag de rodilla del conductor .....	25
Airbags de cortina lateral .....	26
Sensores de colisión y testigo del airbag .....	27

## Llaves y mandos a distancia

Información general sobre radiofrecuencias .....	29
Mando a distancia .....	29
Reemplazo de una llave extraviada o un mando a distancia .....	32

## MyKey

Funcionamiento .....	33
Creación de MyKey .....	34
Programación de MyKey .....	35
Borrado de toda la información de MyKey .....	35
Comprobación del estado del sistema MyKey .....	35
Uso de MyKey con sistemas de arranque remotos .....	36
MyKey – Solución de problemas .....	36

## Puertas y cerraduras

Bloqueo y desbloqueo .....	37
Apertura sin llave .....	40
Portón trasero .....	42

## Seguridad

Sistema antirrobo pasivo .....	45
Alarma antirrobo .....	45

## Volante de dirección

Ajuste del volante de dirección .....	48
Mando del sistema de audio .....	48
Control por voz .....	49
Control de velocidad crucero .....	50
Control de pantalla informativa .....	50

## Limpiaparabrisas y lavaparabrisas

Limpiaparabrisas .....	51
Limpiaparabrisas automático .....	51
Lavaparabrisas .....	53

# Contenido

Limpialuneta y lavaluneta .....	54
---------------------------------	----

## Iluminación

Información general .....	55
Control de la iluminación .....	55
Encendido automático de faros .....	56
Reóstato de iluminación del cuadro de instrumentos .....	57
Luces con retardo de seguridad .....	57
Iluminación diurna .....	58
Faros antiniebla delanteros .....	58
Intermitentes .....	58
Luces interiores .....	59

## Ventanillas y espejos retrovisores

Alzacristales eléctricos .....	60
Apertura y cierre globales .....	61
Espejos retrovisores exteriores .....	61
Espejo retrovisor interior .....	62
Techo solar .....	62

## Cuadro de instrumentos

Cuadro de instrumentos .....	64
Indicadores y luces de advertencia .....	65
Señales acústicas de aviso e indicadores .....	68

## Pantallas informativas

Información general .....	70
Computadora de abordo .....	73
Mensajes de información .....	74

## Climatización

Funcionamiento .....	87
Rejillas de ventilación .....	87
Climatización manual .....	88
Climatización automática .....	89

Información general del control de la climatización interior - Vehículos con: Control electrónico automático de temperatura (EATC) .....	91
--	----

Información general del control de la climatización interior - Vehículos con: Control electrónico manual de temperatura (EMTC) .....	92
--	----

Luneta térmica - Vehículos con: Control electrónico automático de temperatura (EATC) .....	93
--	----

Luneta térmica - Vehículos con: Control electrónico manual de temperatura (EMTC) .....	93
--	----

## Asientos

Modo correcto de sentarse .....	94
Apoyacabezas .....	94
Asientos de ajuste manual .....	95
Asientos traseros .....	97

## Tomacorrientes auxiliares

Tomacorrientes auxiliares .....	100
Encendedor .....	100

## Compartimentos guardaobjetos

Consola central .....	101
Compartimento refrigerado .....	101
Portalesnes .....	102

## Arranque y parada del motor

Información general .....	103
Interruptor de encendido .....	103
Botón de arranque sin llave .....	104
Arranque de un motor Nafta .....	106
Arranque de un motor Diesel .....	107
Filtro de partículas Diesel .....	108
Desconexión del motor .....	109

# Contenido

## Combustible y carga de combustible

Precauciones de seguridad .....	110
Calidad del combustible - Diesel .....	111
Calidad del combustible - Nafta .....	111
Bajo nivel de combustible .....	112
Catalizador .....	112
Carga de combustible .....	113
Consumo de combustible .....	114

## Caja de cambios

Caja de cambios manual .....	116
Caja de cambios automática .....	117

## Tracción en las cuatro ruedas

Uso de la tracción en las cuatro ruedas .....	122
---	-----

## Frenos

Información general .....	127
Consejos para conducir con frenos antibloqueo .....	127
Freno de estacionamiento .....	128
Asistencia de arranque en pendientes .....	128

## Control de tracción

Funcionamiento .....	130
Uso del control de tracción .....	130

## Control de estabilidad

Funcionamiento .....	131
Uso del control de estabilidad .....	131

## Ayuda de estacionamiento

Funcionamiento .....	132
Asistencia de estacionamiento trasera .....	132
Cámara retrovisora .....	133

## Control de velocidad crucero

Funcionamiento .....	137
Uso del control de velocidad crucero .....	137

## Ayudas a la conducción

Limitador de la velocidad .....	139
Dirección .....	140

## Transporte de carga

Información general .....	142
Puntos de anclaje del equipaje .....	142
Compartimentos guardaobjetos bajo el piso trasero .....	142
Cubierta del baúl .....	143
Portaequipajes .....	143

## Remolque

Conducción con un trailer .....	145
Puntos de remolque .....	145
Transporte del vehículo .....	146
Remolque del vehículo sobre las cuatro ruedas .....	147

## Recomendaciones para la conducción

Precauciones con bajas temperaturas .....	149
Rodaje inicial .....	149
Conducción por agua .....	149
Cubrealfombras del piso .....	149

## Emergencias en el camino

Luces intermitentes de emergencia .....	151
Extintor .....	151
Triángulo reflectante de emergencia .....	151
Corte de combustible .....	151
Arranque con cables de emergencia .....	152

# Contenido

## Fusibles y relés

Localización de la caja de fusibles .....	155
Tabla de especificaciones de los fusibles .....	155
Cambio de fusibles .....	164

## Mantenimiento

Información general .....	166
Apertura y cierre del capó .....	167
Bajo el capó - Vista de conjunto - 1.5L, Nafta .....	168
Bajo el capó - Vista de conjunto - 1.5L Duratorq-TDCi Diesel .....	169
Bajo el capó - Vista de conjunto - 2.0L .....	170
Varilla indicadora de nivel de aceite - 1.5L, Nafta .....	171
Varilla indicadora de nivel de aceite - 2.0L .....	171
Varilla indicadora de nivel de aceite - 1.5L Duratorq-TDCi Diesel .....	172
Comprobación del aceite de motor .....	172
Cambio del filtro de aire del motor .....	173
Ventilador de refrigeración del motor .....	173
Comprobación del líquido refrigerante de motor .....	174
Comprobación del aceite de la caja de cambios automática .....	175
Comprobación del líquido de frenos y embrague .....	175
Comprobación del fluido de la dirección asistida .....	175
Cambio de la batería de 12 V .....	176
Comprobación del fluido del lavaparabrisas .....	178
Comprobación de las escobillas del limpiaparabrisas .....	178
Cambio de las escobillas de los limpiaparabrisas .....	178
Desmontaje de un faro delantero .....	179
Cambio de lámparas .....	179

Tabla de especificaciones de las lámparas .....	188
---	-----

## Cuidados del vehículo

Limpieza del exterior del vehículo .....	190
Limpieza del motor .....	191
Limpieza del interior .....	192
Pequeñas reparaciones de la pintura .....	194

## Llantas y neumáticos

Información general .....	195
Cuidado de los neumáticos .....	195
Uso de neumáticos de verano .....	197
Uso de cadenas para nieve .....	197
Sistema de control de la presión de los neumáticos .....	199
Cambio de una rueda .....	204
Cambio de una rueda - Vehículos con: Cubierta de rueda de auxilio .....	207
Presiones de los neumáticos .....	212
Tuercas de las ruedas .....	213
Especificaciones técnicas .....	214

## Capacidades y especificaciones

Datos técnicos motor - 1.5L, Nafta .....	217
Datos técnicos motor - 2.0L .....	218
Datos técnicos motor - 1.5L Diesel .....	219
Relaciones de transmisión - 1.5L, Diesel, Transmisión manual de 5 velocidades .....	220
Relaciones de transmisión - 1.5L, Nafta, Transmisión automática de 6 velocidades .....	221
Relaciones de transmisión - 1.5L, Nafta, Transmisión manual de 5 velocidades .....	222
Relaciones de transmisión - 2.0L, Transmisión automática de 6 velocidades .....	223
Dimensiones del vehículo .....	224

# Contenido

Pesos - 1.5L, Diesel, Transmisión manual de 5 velocidades .....	226
Pesos - 1.5L, Nafta, Transmisión automática de 6 velocidades .....	227
Pesos - 2.0L, Nafta, Transmisión automática de 6 velocidades .....	228
Pesos - 1.5L, Nafta, Transmisión manual de 5 velocidades .....	229
Placa de identificación del vehículo .....	230
Número de identificación del vehículo .....	231
Número del motor - 2.0L .....	231
Número del motor - 1.5L, Diesel .....	231
Número del motor - 1.5L, Nafta .....	231
Capacidades y especificaciones - 1.5L, Nafta .....	232
Capacidades y especificaciones - 2.0L .....	233
Capacidades y especificaciones - 1.5L Diesel .....	235

## Sistema de audio

Información general .....	237
Unidad de audio - Vehículos con: SYNC 3 .....	237
Unidad de audio - Vehículos con: SYNC 2.5 .....	239
Radio AM/FM - Vehículos con: SYNC 2.5 .....	240
Visualización de la fecha y la hora de la unidad de audio - Vehículos con: SYNC 2.5 .....	241
Conexión de dispositivo Bluetooth® - Vehículos con: SYNC 2.5 .....	241
Reproducción de audio Bluetooth - Vehículos con: SYNC 2.5 .....	242
Reproducción multimedia de dispositivo USB - Vehículos con: SYNC 2.5 .....	243
Puerto USB .....	243
Aplicaciones - Vehículos con: SYNC 2.5 .....	244
Uso del reconocimiento de voz - Vehículos con: SYNC 2.5 .....	244

Sistema de audio – Solución de problemas - Vehículos con: SYNC 2.5 .....	245
--	-----

## SYNC™ 3

Información general .....	246
Uso del reconocimiento de voz .....	253
Entretenimiento .....	259
Teléfono .....	264
Navegación .....	271
Aplicaciones .....	275
Configuración .....	277
Diagnóstico de fallas SYNC™ 3 .....	285

## Apéndices

Compatibilidad electromagnética .....	299
Declaración de conformidad .....	302





# Introducción

## ACERCA DE ESTE MANUAL

Gracias por elegir Ford. Le recomendamos que dedique un poco de su tiempo para leer este manual y conocer su vehículo. Mientras más sepa acerca de su vehículo, mayor seguridad y placer sentirá al conducirlo.



**PELIGRO:** Manejar mientras está distraído puede tener como consecuencia la pérdida de control del vehículo, un choque y lesiones. Le recomendamos enfáticamente que tenga extrema precaución al utilizar cualquier dispositivo que pudiera distraerlo mientras conduce. Su principal responsabilidad es la operación segura del vehículo. Recomendamos que no se utilice ningún dispositivo portátil al conducir, y se sugiere el uso de sistemas activados por voz cuando sea posible. Asegúrese de estar al tanto de todas las leyes locales correspondientes que puedan afectar el uso de dispositivos electrónicos mientras maneja.

**Nota:** *Este manual describe las características y opciones del producto disponibles en toda la gama de modelos disponibles, incluso antes de que estén disponibles. Es posible que se describan opciones que no estén equipadas en el vehículo que compró.*

**Nota:** *Algunas de las ilustraciones de este manual pueden mostrar las funciones de la manera en que se ven en distintos modelos, por lo que algunas pueden parecerle diferentes de las de su vehículo.*

**Nota:** *Use y opere el vehículo de acuerdo con las leyes y regulaciones aplicables.*

**Nota:** *Si vende su vehículo, entregue también este manual. Es una parte esencial del vehículo.*

Este manual puede calificar la ubicación de una pieza como del lado izquierdo o del lado derecho. El lado correspondiente se determina teniendo en cuenta la orientación del asiento de adelante.



- A Lado derecho
- B Lado izquierdo

## GLOSARIO DE SÍMBOLOS

A continuación, le mostramos algunos de los símbolos que pueden aparecer en su vehículo.



Alerta de seguridad



Consulte el manual del propietario



Sistema de aire acondicionado



Sistema de frenos antibloqueo



Evitar fumar, producir llamas o chispas



Batería

# Introducción



Ácido de la batería



Líquido de frenos, no derivado del petróleo



Sistema de frenos



Filtro de aire del habitáculo



Controle el motor



Revisar tapón de combustible



Bloqueo de puertas para niños



Desbloqueo de puertas para niños



Anclaje inferior de asientos para niños



Anclaje para correas de sujeción de asientos para niños



Control de velocidad crucero



No abra si está caliente



Mal funcionamiento de la dirección electrónica asistida



Filtro de aire del motor



Refrigerante del motor



Temperatura del refrigerante del motor



Aceite del motor



Gas explosivo



Advertencia del ventilador



Abrochar cinturón de seguridad



Airbag delantero



Faros antiniebla delanteros



Compartimiento de fusibles



Luces intermitentes de emergencia



Luneta térmica



Parabrisas térmico



Descongelador del parabrisas



Mecanismo interior de apertura del compartimiento de equipaje



Crique



Control de luces

# Introducción



Bloquear ventanilla trasera



Advertencia de neumático con presión baja



Mantener el nivel correcto de líquido



Alarma de emergencia



Ayuda de estacionamiento



Freno de estacionamiento



Líquido de dirección hidráulica



Bloqueo de los alzacristales eléctricos



Alzacristales eléctricos



Revisión del motor a la brevedad



Airbag lateral



Control de estabilidad



Limpia y lavaparabrisas



Mantener fuera del alcance de los niños



Producto reciclable



No arrojar al cesto de basura porque el material contiene plomo



Usar gafas de seguridad durante la manipulación

## GRABACIÓN DE DATOS

Una gran cantidad de componentes electrónicos del vehículo incorporan módulos de almacenamiento de datos que almacenan datos técnicos sobre las condiciones del vehículo, eventos y desperfectos de forma temporal o permanente.

En general, dichos datos técnicos registran las condiciones de las piezas, los módulos, los sistemas o el entorno:

- condiciones de operación de componentes del sistema (por ejemplo, niveles de llenado),
- mensajes de estado del vehículo y de sus componentes individuales (por ejemplo, cantidad de revoluciones/velocidad rotacional de las ruedas, desaceleración o aceleración lateral),
- desperfectos y defectos en componentes importantes del sistema (por ejemplo, sistema de iluminación y de frenos),
- reacciones del vehículo ante situaciones particulares de manejo (por ejemplo, inflado del airbag y activación del sistema de control de estabilidad),
- condiciones ambientales (por ejemplo, temperatura).

# Introducción

---

Estos datos son exclusivamente técnicos y contribuyen a la identificación y a la corrección de desperfectos, así como a la optimización de las funciones del vehículo. Con estos datos, no es posible crear perfiles de desplazamiento que permitan identificar las rutas recorridas.

Si se realizan servicios (por ejemplo, trabajos de reparación, procesos de servicio, casos de garantía, aseguramiento de la calidad), los empleados de la red de servicio (incluidos los fabricantes) pueden leer estos datos técnicos de los módulos de almacenamiento de datos de eventos y de desperfectos por medio de dispositivos especiales de diagnóstico. De ser necesario, usted recibirá información adicional. Después de corregir un desperfecto, se eliminan los datos correspondientes del módulo de almacenamiento de desperfectos o se sobrescriben constantemente.

Cuando se utiliza el vehículo, pueden darse situaciones en las que estos datos técnicos relacionados con otra información (informes de accidentes, daños en el vehículo, declaraciones de testigos, etc.) se asocian a personas específicas (posiblemente, con la asistencia de un experto).

Las funciones adicionales acordadas de manera contractual con el cliente (por ejemplo, ubicación del vehículo en casos de emergencia) permiten la transmisión de datos específicos del vehículo desde este.

**Nota:** *No conecte dispositivos de conexión inalámbrica al conector de enlace de datos. Terceros no autorizados podrían obtener acceso a los datos del vehículo, lo que podría perjudicar el rendimiento de los sistemas relacionados con la seguridad. Sólo permita que las instalaciones de reparaciones que siguen nuestras instrucciones de servicio y reparación conecten sus equipos al conector de enlace de datos.*

## RECOMENDACIÓN DE LAS PIEZAS DE REPUESTO

El vehículo se fabricó conforme a los más altos estándares usando piezas de calidad. Le recomendamos que exija el uso de piezas de repuesto Ford y Motorcraft originales cada vez que su vehículo requiera de mantenimiento programado o de arreglos. Puede identificar las piezas Ford y Motorcraft originales con facilidad si busca los logotipos de Ford, FoMoCo o Motorcraft en las piezas o en sus embalajes.

## Mantenimiento programado y arreglos mecánicos

Una de las mejores maneras de asegurarse de que su vehículo funcione durante años es realizar el mantenimiento según nuestras recomendaciones y usando piezas que cumplan con las especificaciones detalladas en este Manual del propietario.

Las piezas Ford y Motorcraft originales satisfacen o superan dichas especificaciones.

## Arreglo de choques

Esperamos que nunca tenga que vivir un choque, pero a veces los accidentes pasan.

# Introducción

Las piezas de repuesto originales de Ford satisfacen nuestros estrictos requerimientos de montaje, acabado, integridad estructural, protección anticorrosiva y resistencia a abolladuras. Durante la fabricación del vehículo, validamos que estas piezas proporcionen el nivel necesario de protección como un sistema completo. Una excelente manera de asegurarse de contar con dicho nivel de protección es usar piezas de repuesto originales de Ford para el arreglo de daños por choques.

## Garantía de las piezas de repuesto

Las piezas de repuesto originales de Ford y Motorcraft son las únicas piezas que cuentan con la Garantía de Ford.

Es posible que la Garantía de Ford no cubra los daños ocasionados al vehículo como resultado de fallas en piezas que no sean de Ford.

Para obtener más información, consulte los términos y las condiciones de la Garantía de Ford.

## EQUIPOS DE COMUNICACIÓN MÓVIL



**PELIGRO:** Manejar mientras está distraído puede provocar la pérdida de control del vehículo, choques y lesiones. Se recomienda que tenga extrema precaución cuando utilice cualquier dispositivo que pudiera distraerlo mientras maneja. Su responsabilidad principal es la operación segura de su vehículo. Recomendamos que no se utilice ningún dispositivo de mano al conducir y lo instamos a utilizar sistemas

operados por voz siempre que sea posible. Asegúrese de estar al tanto de todas las leyes locales correspondientes que puedan afectar el uso de dispositivos electrónicos mientras maneja.

El uso de equipos de comunicación móvil es cada vez más importante al atender asuntos de negocios y también personales. Sin embargo, no debe arriesgar su seguridad ni la de otros al usar esos equipos. Las comunicaciones móviles pueden aumentar la seguridad personal cuando se usan correctamente, especialmente en situaciones de emergencia. Para evitar que se pierdan los beneficios de los equipos de comunicación móvil, la seguridad debe ser lo principal a la hora de utilizarlos. Los equipos de comunicación móvil incluyen teléfonos celulares, localizadores, dispositivos de correo electrónico portátiles, dispositivos de mensajería de texto y radios portátiles de transmisión y recepción, entre otros.

# Guía rápida

## Vista general del tablero de instrumentos

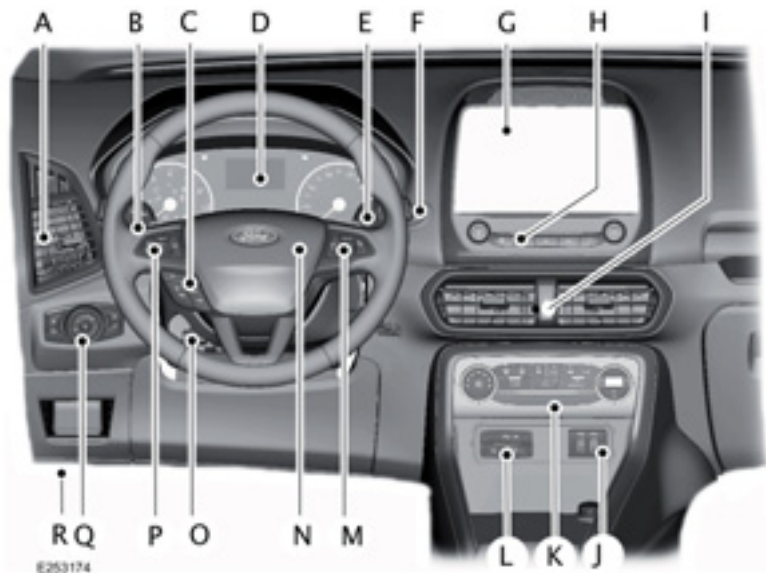

- A Difusores de aire. Véase **Rejillas de ventilación** (página 87).
- B Luces de giro. Véase **Intermitentes** (página 58).
- C Interruptores del control de crucero (si está equipado). Véase **Uso del control de velocidad crucero** (página 137).
- D Cuadro de instrumentos. Véase **Cuadro de instrumentos** (página 64).
- E Palanca del limpiaparabrisas. Véase **Limpiaparabrisas y lavaparabrisas** (página 51).
- F Presione el botón de arranque Véase **Arranque y parada del motor** (página 103).
- G Pantalla de información y entretenimiento.
- H Unidad de audio. Véase **Sistema de audio** (página 237).
- I Interruptor de las luces intermitentes de emergencia. Véase **Luces intermitentes de emergencia** (página 151).
- J Puerto USB. Véase **Puerto USB** (página 243).
- K Controles del climatizador. Véase **Climatización** (página 87).

# Guía rápida

---

- L TCS desactivado, ayuda de estacionamiento desactivada y Start / Stop desactivado (si está equipado). Véase **Control de tracción** (página 130). Véase **Ayuda de estacionamiento** (página 132).
- M Control por voz y de audio. Véase **Mando del sistema de audio** (página 48). Véase **Control por voz** (página 49).
- N Bocina.
- O Palanca de ajuste del volante de dirección. Véase **Ajuste del volante de dirección** (página 48).
- P Controles de la pantalla de información. Véase **Pantallas informativas** (página 70).
- Q Control de luces. Véase **Control de la iluminación** (página 55).
- R Palanca de apertura del capó. Véase **Apertura y cierre del capó** (página 167).



# Seguridad para niños

## INSTALACIÓN DE LOS SISTEMAS DE SEGURIDAD PARA NIÑOS



E66916

**⚠ PELIGRO:** Asegure a los niños de menos de 150 cm de altura en un asiento para niños aprobado en el asiento trasero.

**⚠ PELIGRO: ¡PELIGRO EXTREMO!** Nunca use un sistema de seguridad para niños orientado hacia atrás en un asiento protegido por una bolsa de aire que esté adelante.

**⚠ PELIGRO:** lea y siga las instrucciones del fabricante cuando instale el asiento para niños.

**⚠ PELIGRO:** no modifique los asientos para niños de ninguna manera.

**⚠ PELIGRO:** No permita que un acompañante lleve a un niño en su regazo cuando el vehículo esté en movimiento. Si no se sigue esta instrucción, los pasajeros pueden sufrir lesiones personales o perder la vida si se produce una frenada repentina o un choque.

**⚠ PELIGRO:** no deje solos a los niños ni a las mascotas dentro del vehículo. Si no sigue estas instrucciones, se podrían producir lesiones personales o la muerte.

**⚠ PELIGRO:** si el vehículo ha estado involucrado en un choque, solicite que revisen los asientos para niños.

**Nota:** Los niños deben viajar en el asiento trasero correctamente asegurados siempre que sea posible. Cuando utilice un asiento de seguridad para niños asegúrese de que el respaldo trasero se encuentre en la posición más vertical.

### Asientos para niños en función de su masa corporal

Use el asiento para niños correspondiente según se describe a continuación:

# Seguridad para niños

## Asiento de seguridad para bebés



E66918

Asegure a los niños que pesen menos de 13 kilogramos (29 libras) en un asiento de seguridad para bebés orientado hacia atrás (grupo 0+) en el asiento trasero.

## Asiento de seguridad para niños



E66920

Asegure a los niños que pesen entre 13 y 18 kilogramos (29 y 40 libras) en un asiento de seguridad para niños (grupo 1) en el asiento trasero.

## Asientos auxiliares

**⚠ PELIGRO:** no instale un asiento auxiliar ni un almohadón auxiliar solo con la correa de la cintura del cinturón de seguridad.

**⚠ PELIGRO:** no instale un asiento auxiliar ni un almohadón auxiliar con un cinturón de seguridad flojo o torcido.

**⚠ PELIGRO:** no ubique la parte del hombro del cinturón de seguridad debajo del brazo o detrás de la espalda ni deje que el niño lo haga. Si no sigue esta instrucción puede reducir su eficacia y aumentar el riesgo de sufrir lesiones o causar la muerte en un choque.

**⚠ PELIGRO:** no use almohadas, libros o toallas para modificar la altura del niño. Si no sigue estas instrucciones, se podrían producir lesiones personales o la muerte.

**⚠ PELIGRO:** asegúrese de que los niños se sienten derechos.

Coloque a los niños que pesan más de 15 kg pero que miden menos de 150 cm en un asiento auxiliar o un almohadón auxiliar para que permanezcan seguros.

**Nota:** Cuando utilice un asiento para niños en el asiento trasero, asegúrese de que el asiento para niños esté apoyado firmemente contra el asiento del vehículo. Quizás sea necesario levantar o quitar el apoyacabeza. Véase **Apoyacabezas** (página 94).

# Seguridad para niños

## Asiento auxiliar (grupo 2)



Recomendamos que use un asiento con reforzador que combine un almohadón con un respaldo en lugar de solo un almohadón con reforzador. La posición de asiento elevado le permitirá colocar la correa de hombro del cinturón de seguridad para adultos sobre el centro del hombro del niño y la correa de la cintura apretada contra las caderas.

## Almohadón auxiliar (grupo 3)



## Puntos de anclaje ISOFIX



**PELIGRO:** Use un dispositivo antirrotación al utilizar el sistema ISOFIX. Si no sigue estas instrucciones, se podrían producir lesiones personales o la muerte.

**Nota:** Cuando compre un asiento para niños ISOFIX, asegúrese de saber el grupo de masa corporal correcto y la clase de tamaño ISOFIX para la ubicación de asientos que se necesita. Véase **Posicionamiento del sistema de seguridad para niños** (página 17).

El vehículo está equipado con puntos de anclaje ISOFIX para colocar los asientos para niños ISOFIX universalmente aprobados.

El sistema ISOFIX posee dos brazos accesorios en el asiento para niños que se acoplan a los puntos de anclaje de los asientos traseros externos, donde el almohadón se une con el respaldo.



E87145

Empuje firmemente el asiento del niño para atrás para fijar los puntos de anclaje inferiores de ISOFIX.

# Seguridad para niños

## POSICIONAMIENTO DEL SISTEMA DE SEGURIDAD PARA NIÑOS



**PELIGRO:** Consulte al Concesionario para conocer los detalles más recientes sobre los asientos Ford recomendados para niños.



**PELIGRO:** ¡Peligro extremo! Nunca use un sistema de seguridad para niños orientado hacia atrás en un asiento protegido por un airbag activo que esté delante.



**PELIGRO:** Si usa un asiento para niños que cuenta con una pata de soporte, esta deberá apoyarse de manera segura en el piso.



**PELIGRO:** Si usa un asiento para niños que cuenta con cinturón de seguridad, asegúrese de que el cinturón no esté flojo ni torcido.



**PELIGRO:** El asiento para niños debe quedar apoyado firmemente contra el asiento del vehículo. Quizás sea necesario levantar o quitar el apoyacabeza. Véase **Apoyacabezas** (página 94).

Posiciones del asiento	Categorías de grupo de peso				
	0	0+	1	2	3
	Hasta 10 kg (22 lb)	Hasta 13 kg (29 lb)	9 a 18 kg (20 a 40 lb)	15 a 25 kg (33 a 55 lb)	22 a 36 kg (46 a 79 lb)
Asientos traseros	U	U	U	U	U

U Adecuado para asientos para niños de categoría universal aprobados para su uso en este grupo de peso.

# Seguridad para niños

## Asientos para niños ISOFIX

Posiciones del asiento		Categorías de grupo de peso	
		0+	1
		Orientación trasera	Orientación delantera
		13 kg (Hasta 29 lb)	9 a 18 kg (20 a 40 lb)
Asiento ISOFIX trasero externo	Clase de tamaño	C, D, E*	A, B, B1*
	Tipo de asiento	IL	IL, IUF

IL Adecuado para sistemas particulares de asientos para niños ISOFIX de la categoría semiuniversal. Consulte las listas de recomendación de vehículos de los proveedores acerca de los sistemas de asientos para niños.

IUF Adecuado para sistemas de asientos para niños con orientación delantera ISOFIX de categoría universal aprobados para su uso en este grupo de peso y tamaño.

\*El grupo de tamaño ISOFIX para los sistemas de asientos para niños de categorías universal y semiuniversal se define con las letras de la A a la G en mayúscula. Estas letras de identificación están en los asientos para niños ISOFIX.

## SEGUROS PARA NIÑOS - VEHÍCULOS CON: SEGUROS MECÁNICOS A PRUEBA DE NIÑOS



**PELIGRO:** Si tiene habilitados los seguros para niños, no se pueden abrir las puertas traseras desde el interior del vehículo.



E155301

### **Puerta trasera izquierda**

Gire hacia la izquierda para bloquear y hacia la derecha para desbloquear.

### **Puerta trasera derecha**

Gire hacia la derecha para bloquear y hacia la izquierda para desbloquear.

# Cinturones de seguridad

## MODO DE ABROCHARSE LOS CINTURONES DE SEGURIDAD

**⚠ PELIGRO:** El uso del cinturón de seguridad es un requisito obligatorio. Debe abrocharse y ajustarse correctamente antes de que el vehículo empiece a moverse. Ajuste la posición del asiento del conductor antes de abrochar el cinturón de seguridad.

**⚠ PELIGRO:** Asegúrese de que los cinturones de seguridad estén debidamente guardados cuando no estén en uso y que no queden fuera del vehículo al cerrar las puertas.



E74124



E85817

Si tira bruscamente o si el vehículo se encuentra en una pendiente, el cinturón de seguridad puede quedar trabado. Tire el cinturón de seguridad de manera continua para desenrollarlo.

Oprima el botón rojo de la hebilla para liberar el cinturón de seguridad. Sostenga la lengüeta y deje que el cinturón de seguridad se enrolle suavemente por completo hasta la posición de guardado.

# Cinturones de seguridad

## Uso de la traba deslizante (Si está equipado)



E253237

Deslice la traba desde la lengüeta para que la correa no quede suelta cuando al abrochar un asiento de ocupante o de niño. También puede utilizar la traba deslizante para elevar la lengüeta y evitar que se mueva o facilitar el acceso a esta.

## Uso de los cinturones de seguridad durante el embarazo



**PELIGRO:** Siempre conduzca con el respaldo del asiento derecho y con el cinturón de seguridad abrochado correctamente. Ajuste la parte del cinturón de seguridad del regazo cómodamente y por debajo de la cadera. Ubique la parte del cinturón de seguridad de los hombros por delante del pecho. Las mujeres embarazadas deben seguir este procedimiento. Observe la siguiente figura.



E66567

Las mujeres embarazadas siempre deben usar cinturón de seguridad. La parte correspondiente a la cadera de un cinturón de seguridad de tres puntos se debe colocar por delante de las caderas, por debajo del vientre, y se debe ajustar tanto como sea posible sin perder la comodidad. El cinturón de seguridad del hombro se debe colocar de tal modo que pase sobre la parte media del hombro y por el centro del pecho.

## AJUSTE DE LA ALTURA DE LOS CINTURONES DE SEGURIDAD

(SI ESTÁ EQUIPADO)



**PELIGRO:** Ubique los ajustadores de altura del cinturón de seguridad de modo que el cinturón se apoye en la parte media del hombro. No ajustar correctamente el cinturón de seguridad puede reducir su eficacia y aumentar el riesgo de sufrir lesiones en un choque.



# Cinturones de seguridad



## Desactivación del recordatorio de cinturón de seguridad

Vaya a su concesionario Ford.

1. Presione el botón y deslice el mecanismo de ajuste hacia arriba o hacia abajo.
2. Suelte el botón y deslice el mecanismo de ajuste hacia abajo para asegurarse de que haya quedado bloqueado.

## RECORDATORIO DE CINTURONES DE SEGURIDAD



**PELIGRO:** No se sienta sobre la parte superior de un cinturón de seguridad abrochado para evitar que se active el recordatorio de cinturón de seguridad. El sistema de protección para ocupantes sólo proporciona una protección óptima cuando el cinturón de seguridad se usa de forma adecuada.

La luz de advertencia se ilumina y suena un tono si el asiento delantero está ocupado, si no se abrochó el cinturón de seguridad y si el vehículo supera una velocidad relativamente baja.

**Nota:** Si usted no abrocha su cinturón de seguridad, las advertencias visuales y audibles se desactivarán después de aproximadamente cinco minutos.

# Sistema de seguridad pasivo

## FUNCIONAMIENTO

 **PELIGRO:** No modifique de ninguna forma la parte delantera de su vehículo. Esto podría afectar negativamente el despliegue de los airbags.

 **PELIGRO:** Nunca utilice un asiento para niños o bebés en el asiento delantero del lado del acompañante.

 **PELIGRO:** La eficacia máxima del airbag se obtiene con los ajustes correctos del asiento y del respaldo. Ajústelos de modo que pueda sostener el volante con los brazos ligeramente doblados y coloque el respaldo casi en la posición vertical (30° como máximo). Abroche el cinturón y mantenga una distancia de al menos 25 centímetros entre el volante de dirección y el pecho del conductor para reducir el riesgo de lesiones por estar muy cerca del airbag cuando éste se infle. Lo mismo se aplica al pasajero delantero.

 **PELIGRO:** Las reparaciones del volante de dirección, la columna de la dirección, los asientos, los airbags y los cinturones de seguridad solo las debe realizar un Concesionario Ford.

 **PELIGRO:** No coloque nada sobre los airbags. Los objetos que se encuentren sobre el área de inflado de los airbags podrían ser proyectados hacia su cara o torso cuando se despliegue el airbag y causar lesiones graves. Ignorar estas instrucciones puede aumentar el riesgo de lesión en caso de choque.

 **PELIGRO:** No pinche el asiento con objetos puntiagudos, alfileres o agujas. Esto podría causar daño y afectar negativamente el despliegue de los airbags.

 **PELIGRO:** Utilice fundas de asiento diseñadas para asientos con airbags laterales. Haga que un Concesionario Ford las instale.

 **PELIGRO:** Muchas de las piezas del sistema de airbags se calientan después del despliegue. Evite tocar cualquier pieza del sistema de airbags justo después de que se desplegó ya que puede provocar lesiones graves.

**Nota:** Si se despliega un airbag, escuchará un fuerte sonido y verá una nube de residuos de polvo inofensivo. Esto es normal.

**Nota:** Limpie las cubiertas de los airbags únicamente con un trapo húmedo.

**Nota:** No permita que los acompañantes en el asiento delantero viajen con los pies, rodillas o cualquier parte del cuerpo tocando o muy cerca de la cubierta del airbag. Si se despliega el airbag, hay riesgo de lesión grave.

**Nota:** Nunca apoye el brazo sobre el airbag, ya que puede ocasionar la fractura del brazo u otras lesiones graves.

**Nota:** Modificar o agregar accesorios en la parte delantera del vehículo (incluido el chasis, el paragolpes, las estructuras delanteras de la carrocería y los ganchos de remolque) podría afectar el desempeño del sistema de airbags y aumentar el riesgo de lesiones. No modifique la parte delantera del vehículo.

# Sistema de seguridad pasivo

## AIRBAG DEL CONDUCTOR

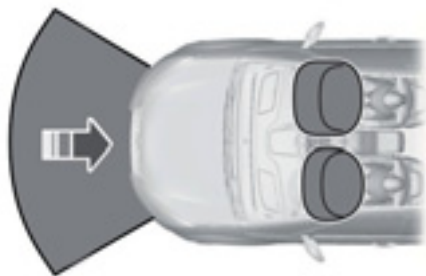

E74302

El airbag se abrirá en caso de que se produzca una colisión importante, ya sea frontal o casi frontal. El airbag se inflará dentro de unas milésimas de segundo y se desinflará al contacto con el ocupante, lo cual amortiguará el movimiento del cuerpo hacia delante. Durante colisiones frontales menores, vuelcos, colisiones traseras y colisiones laterales, el airbag no se desplegará.

## AIRBAG DEL ACOMPAÑANTE

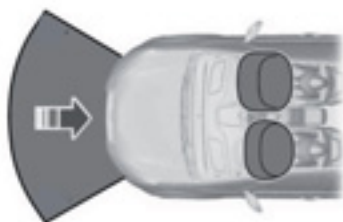

El airbag del acompañante se abrirá en caso de que se produzca un choque grave, ya sea frontal o casi frontal. El airbag se inflará dentro de unas milésimas de segundo y se desinflará al contacto con el ocupante, lo cual amortiguará el movimiento del cuerpo hacia delante. Durante choques frontales menores, vuelcos, choques traseros y choques laterales, el airbag del acompañante no se desplegará.

## AIRBAGS LATERALES (SI ESTÁ EQUIPADO)



**PELIGRO:** No coloque objetos ni monte equipos sobre la cubierta del airbag o cerca de esta, del lado de los respaldos de los asientos delanteros o traseros, o en áreas que puedan tocar el airbag cuando se despliegue. Ignorar estas instrucciones puede aumentar el riesgo de lesión personal en caso de colisión.



**PELIGRO:** No apoye la cabeza en la puerta. El airbag lateral puede lesionarlo cuando se despliegue desde el lateral del respaldo.

# Sistema de seguridad pasivo



**PELIGRO:** No utilice fundas de asiento accesorias. El uso de fundas de asiento accesorias puede impedir que los airbags laterales se desplieguen y aumentar el riesgo de lesión en un accidente.



**PELIGRO:** No intente reparar, modificar o realizar el mantenimiento del sistema de seguridad suplementario o las piezas relacionadas. Si no sigue estas instrucciones, se podrían producir lesiones personales o la muerte.



**PELIGRO:** Si una pieza del sistema de seguridad suplementario se desplegó, esta no volverá a funcionar. Haga revisar el sistema y las piezas relacionadas tan pronto como sea posible. Si no sigue estas instrucciones, se podrían producir lesiones personales o la muerte.



E72658

Los airbags laterales están ubicados en el lado externo de los respaldos de los asientos delanteros.

Hay una etiqueta en el lateral de cada respaldo que indica esto.

El sistema consiste de los siguientes elementos:

- Una etiqueta o panel lateral sellado que indica que airbags laterales fueron instalados en su vehículo.
- Airbags laterales dentro de los respaldos del conductor y del acompañante.
- Sistema de detección de acompañante delantero.



Los airbags laterales se diseñaron para inflarse entre el panel de la puerta y el ocupante para mejorar la protección en determinadas colisiones.



sensores de colisión y sistema de monitoreo con indicador de preparación. Véase **Sensores de colisión y testigo del airbag** (página 27).

## AIRBAG DE RODILLA DEL CONDUCTOR (SI ESTÁ EQUIPADO)



**PELIGRO:** No intente abrir la cubierta del airbag.

## Sistema de seguridad pasivo

El airbag se desplegará durante colisiones frontales importantes o colisiones casi frontales de hasta 30° de izquierda o derecha. El airbag se inflará en milésimas de segundo y se desinflará al contacto con el ocupante; esto funcionará como amortiguador del golpe entre las rodillas del conductor y la columna de la dirección. En vuelcos, colisiones traseras y colisiones laterales, el airbag inferior no se desplegará.

**Nota:** *El airbag tiene un umbral de despliegue inferior al de los airbags delanteros. En una colisión menor, es probable que solo se despliegue el airbag de rodilla.*

### AIRBAGS DE CORTINA LATERAL (SI ESTÁ EQUIPADO)



**PELIGRO:** No coloque objetos ni monte equipos sobre o cerca del techo interior en la manija lateral que puedan tocar una cortina lateral cuando se despliegue. Ignorar estas instrucciones puede aumentar el riesgo de lesión personal en caso de colisión.



**PELIGRO:** No apoye la cabeza en la puerta. El airbag de cortina lateral puede lesionarlo cuando se despliegue desde techo interior.



**PELIGRO:** No intente arreglar o modificar los airbags de cortina lateral, los fusibles, el revestimiento del pilar A, B o C o el techo interior de un vehículo que contenga airbags de cortina lateral. Comuníquese de inmediato con un Concesionario Ford.



**PELIGRO:** Todos los pasajeros del vehículo, incluido el conductor, deben usar los cinturones de seguridad, independientemente de si el vehículo cuenta con un sistema de seguridad adicional y airbags de cortina lateral.



**PELIGRO:** Para reducir el riesgo de lesiones, no obstruya o ubique objetos en la ruta de despliegue del airbag de cortina lateral.



**PELIGRO:** Si el airbag de cortina lateral se desplegó, este no volverá a funcionar nuevamente. Un Concesionario Ford debe realizar el mantenimiento de los airbags de cortina lateral (incluido el revestimiento del pilar A, B y C y el techo interior). Si no se reemplaza el airbag de cortina lateral, el área que sin reparar aumentará el riesgo de sufrir una lesión en caso de choque.

Los airbags de cortina lateral se desplegarán en determinados tipos de colisiones de impacto lateral. Los airbags de cortina lateral están montados en la placa de metal del riel lateral del techo, detrás del techo interior, arriba de cada fila de asientos. En ciertas colisiones laterales, el airbag de cortina lateral del lado afectado por la colisión se activará. El airbag de cortina lateral fue diseñado para inflarse entre el área de la ventanilla lateral y el ocupante para mejorar aún más la protección en las colisiones de impacto lateral.

El sistema consiste de los siguientes elementos:

## Sistema de seguridad pasivo

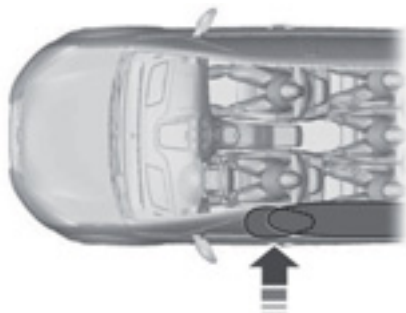

- airbags de cortina lateral ubicados en los paneles de revestimiento sobre las ventanillas laterales traseras y delanteras identificados con una etiqueta o un texto en el techo interior o en los revestimientos de los pilares del techo,
- techo interior flexible que se abre sobre las puertas laterales para permitir el despliegue de la cortina de aire lateral,



sensores de colisión y sistema de monitoreo con indicador de preparación. Véase **Sensores de colisión y testigo del airbag** (página 27).

Los niños menores de 9 años siempre deben estar sentados correctamente en los asientos traseros. Los airbags de cortina lateral no interferirán con los niños sentados adecuadamente en sillas para niños porque están diseñados para inflarse hacia abajo desde el techo interior que está sobre las puertas junto a la abertura de la ventanilla lateral.

El diseño y desarrollo del sistema de airbags de cortina lateral incluyó procedimientos recomendados de pruebas que fueron desarrollados por un grupo de expertos en seguridad automotriz, conocidos como el Grupo de trabajo técnico de airbags laterales. Estos procedimientos recomendados de pruebas ayudan a reducir el riesgo de lesiones relacionadas con el despliegue de airbags de cortina lateral.

### SENSORES DE COLISIÓN Y TESTIGO DEL AIRBAG (SI ESTÁ

EQUIPADO)



**PELIGRO:** Modificar o agregar equipos en el extremo delantero del vehículo (incluido el capó, el sistema del paragolpes, la estructura delantera de la carrocería, los ganchos de remolque y los pasadores del capó) podría afectar el rendimiento del sistema de airbag del capó y así aumentar el riesgo de lesiones. No modifique o agregue equipos a la parte delantera del vehículo.

El vehículo tiene un conjunto de sensores de colisión y de pasajeros. Estos proporcionan información al módulo de control de protección que podría permitir el despliegue del pretensor del cinturón de seguridad (si está equipado), el airbag del conductor, el airbag inferior del conductor, el airbag del pasajero, los airbags laterales instalados en el asiento y los airbags de cortina laterales. Según el tipo de choque, ya sea impacto frontal o lateral, el módulo de control de protección desplegará los dispositivos de seguridad apropiados.

## Sistema de seguridad pasivo

---

Además, el módulo de control de protección monitorea la disponibilidad de los dispositivos de seguridad anteriores, así como también los sensores de choque y protección de pasajeros. La disponibilidad del sistema de seguridad se indica mediante una luz de advertencia en el tablero de instrumentos o mediante un tono sonoro de respaldo en caso de que se produzcan fallas en la luz de advertencia. Los airbags no requieren mantenimiento de rutina.

Si hay un problema en el sistema, se indicará mediante uno o más de los siguientes medios:



Las luces no se encenderán de inmediato cuando se active el encendido.

- La luz destellará o permanecerá encendida.
- Se escucha una serie de cinco pitidos. El patrón de tonos se repetirá de manera periódica hasta que se resuelva el problema, se repare la luz o ambos.

Si ocurre alguna de estas condiciones, incluso intermitentemente, haga que un concesionario Ford revise el sistema suplementario de protección cuanto antes. A menos que se hagan las reparaciones necesarias, es posible que el sistema no funcione correctamente en caso de choque.

El pretensor del cinturón de seguridad (si está equipado) y el sistema suplementario de protección de airbags delantero están diseñados para desplegarse cuando el vehículo sufre una desaceleración longitudinal suficiente como para hacer que el módulo de control de protección despliegue un dispositivo de seguridad.

El hecho de que no se despliegue el pretensor del cinturón de seguridad (si está equipado) o los airbags de ambos pasajeros de los asientos delanteros cuando ocurre un choque no significa que haya una falla en el sistema. Esto significa que el módulo de control del sistema de protección determinó que las condiciones del choque no eran apropiadas para desplegar estos dispositivos de seguridad.

- Los airbags delanteros están diseñados para desplegarse sólo en choques frontales y semifrontales (no en volcaduras, impactos laterales ni impactos traseros), a menos que el choque provoque una desaceleración longitudinal suficiente.
- El diseño del pretensor del cinturón de seguridad (si está equipado) está pensado para desplegarse en choques frontales y semifrontales, y también pueden desplegarse cuando se despliega un airbag de cortina lateral.
- Los airbags inferiores pueden desplegarse según la gravedad del choque y la situación del pasajero.
- Los airbags laterales y de cortina laterales están diseñados para desplegarse en determinados tipos de choques de impacto lateral. Es posible que estos dispositivos se desplieguen en otros tipos de choques si el vehículo experimenta suficiente movimiento o deformación en los costados.

# Llaves y mandos a distancia

## INFORMACIÓN GENERAL SOBRE RADIOFRECUENCIAS

**Nota:** *Los cambios o las modificaciones que no estén expresamente aprobadas por la parte responsable del cumplimiento podrían invalidar la autoridad del usuario para operar el equipo.*

El alcance operativo normal del transmisor es de aproximadamente 10 m.

Las disminuciones del alcance podrían deberse a uno de los siguientes factores:

- condiciones climáticas,
- torres de antenas de radio en las proximidades,
- estructuras alrededor del vehículo,
- otros vehículos estacionados cerca del suyo.

Otros transmisores de radio (por ejemplo, los radios de aficionados, los equipos médicos, los auriculares inalámbricos, los controles remotos inalámbricos, los teléfonos celulares, los cargadores de batería y los sistemas de alarma) pueden utilizar la radiofrecuencia que utiliza su control remoto. Si las frecuencias se bloquean, no podrá usar su control remoto. Puede bloquear y desbloquear las puertas con la llave.

**Nota:** *Asegúrese de que su vehículo tenga puestos los seguros antes de abandonarlo.*

**Nota:** *Si está dentro del alcance, el control remoto operará si presiona cualquier botón involuntariamente.*

**Nota:** *El control remoto contiene componentes eléctricos que son sensibles. La exposición a la humedad o los golpes pueden causar daños permanentes.*

## MANDO A DISTANCIA

El concesionario puede programar un máximo de seis controles remotos para su vehículo.

### Control remoto con una llave plegable (Si está equipado)



1. Inserte un destornillador tanto como sea posible en la ranura del costado del control remoto y empuje suavemente la traba.
2. Presione el clip hacia abajo y retire la cubierta de la pila.



3. Quite cuidadosamente la cubierta.



## Llaves y mandos a distancia



4. Gire el comando a distancia para quitar la pila.



**Nota:** No toque los contactos de la pila ni la tarjeta de circuito impreso con el destornillador.

5. Instale una batería nueva (3V CR 2032) con el signo + orientado hacia arriba.
6. Vuelva a colocar la cubierta de la pila.

### Comando a distancia

#### Llave de acceso inteligente (si está equipada)



E256647

**Nota:** Es posible que no pueda cambiar la posición de estacionamiento (P) a menos que la llave de acceso inteligente esté dentro del vehículo (transmisión automática).

Las llaves de acceso inteligente hacen funcionar los seguros eléctricos. La llave debe estar en el vehículo para poder usar el botón de arranque.

#### Quite la hoja de la llave

La llave de acceso inteligente también cuenta con una hoja de llave desmontable que puede usar para destrabar el vehículo.

## Llaves y mandos a distancia



Pulse el botón de liberación y retire la hoja de la llave.

### Cambio de la pila

**Nota:** Consulte las normas locales para desechar adecuadamente las pilas del transmisor.

**Nota:** no limpie la grasa de los terminales de la pila o de la superficie trasera del tablero de circuitos.

**Nota:** El cambio de la batería no desvincula la llave programada del vehículo. El transmisor debe funcionar normalmente.

Cuando la pila del comando a distancia tiene poca carga, aparece un mensaje en la pantalla de información. Véase

**Mensajes de información** (página 74).



1. Pulse el botón de liberación y retire la hoja de la llave.



E218401

## Llaves y mandos a distancia

---

2. Gire una moneda delgada debajo de la ficha oculta detrás de la hoja de la llave para retirar la carcasa de la pila.



3. Inserte una herramienta adecuada, por ejemplo un destornillador, en la posición que se muestra y retire la pila con cuidado.
4. Coloque una pila nueva con el signo + hacia arriba.
5. Vuelva a instalar la carcasa de la pila y la hoja de la llave.

El comando a distancia usa una pila de litio tipo botón de tres volts CR2450, o su equivalente.

### **REEMPLAZO DE UNA LLAVE EXTRAVIADA O UN MANDO A DISTANCIA**

Puede comprar llaves de reemplazo o controles remotos en un concesionario Ford. Los concesionarios Ford pueden programar los controles remotos de su vehículo.

## FUNCIONAMIENTO

El sistema le permite programar llaves con modos de conducción limitados para promover buenos hábitos de conducción. Todas menos una de las llaves programadas para su vehículo se pueden activar con estos modos limitados.

Las llaves que no se hayan programado se denominan llaves de administrador. Pueden utilizarse para lo siguiente:

- crear un MyKey;
- programar configuraciones adaptables de MyKeys;
- eliminar todas las características de MyKey.

Cuando haya creado un MyKey, podrá acceder a la siguiente información por medio de la pantalla de información:

- Cuántas llaves de administrador y MyKeys están programadas para su vehículo.
- La distancia total por la que ha viajado el vehículo con una MyKey.

**Nota:** *Todas las MyKeys están programadas con la misma configuración. No puede programarlas individualmente.*

**Nota:** *Para los vehículos con arranque sin llave, cuando hay una MyKey y una llave de administrador, el vehículo reconocerá el llavero del administrador para arrancar el vehículo.*

## Configuración no adaptable

Un usuario con llave de administrador no puede modificar las siguientes configuraciones:

- Recordatorio de cinturón de seguridad. No puede desactivar esta función. El sistema de audio se silenciará cuando los cinturones de seguridad de los ocupantes delanteros no estén ajustados.
- Aviso temprano de combustible bajo. La advertencia de combustible bajo se activa antes, brindándole al usuario de MyKey más tiempo para cargar combustible.
- Las características de asistencia al conductor, si están incluidas en su vehículo, se activan con: ayuda de estacionamiento, sistema de información de punto ciego (BLIS) con alerta de cruce de tránsito.

## Configuración adaptable

Con una llave de administrador, puede adaptar ciertas configuraciones de MyKey cuando crea una MyKey por primera vez y antes de que recicle la llave o vuelva a arrancar el vehículo.

Asimismo, puede modificar la configuración después con una llave de administrador:

- Puede establecer límites de velocidad del vehículo. Se mostrarán advertencias en la pantalla luego de un tono audible cuando el vehículo alcance la velocidad establecida. No puede anular la velocidad programada al pisar el pedal del acelerador por completo.
- Una vez que haya seleccionado una velocidad, esta se mostrará en la pantalla, seguida de un tono audible cuando se supere la velocidad establecida del vehículo.

- El volumen máximo del sistema de audio es del 45 %. La pantalla mostrará un mensaje cuando intente exceder el límite del volumen. Asimismo, la característica de control de volumen compensado (control automático del volumen) se desactivará.
- Configuración de siempre encendido. Cuando se selecciona esta opción, no podrá desactivar la asistencia de emergencia o la función de no molestar (si su vehículo incluye estas funciones).

## CREACIÓN DE MYKEY

### Vehículos con una llave

1. Inserte la llave que quiera programar en el encendido.
2. Encienda el vehículo.
3. Acceda al menú principal mediante la pantalla de información. Seleccione **MyKey** y presione **OK**.
4. Seleccione **Create MyKey** y presione **OK**.
5. Cuando se le indique, mantenga presionado **OK** hasta que aparezca un mensaje que le informe que etiquete esta llave como una llave MyKey. La llave quedará limitada la próxima vez que la use.

**Nota:** *Asegúrese de etiquetar la llave MyKey para que pueda distinguirla de las llaves de administrador.*

### Vehículos con botón de contacto

Use una llave de administrador para activar el encendido.

Acceda al menú principal mediante la pantalla de información. Seleccione **MyKey** y presione **OK**.



E246426

1. Abra la tapa del compartimento de almacenamiento de la consola del piso.
2. Retire la bandeja.



E246427

3. Coloque la llave que quiera programar en la ranura de resguardo, como se muestra.

4. Seleccione **Create MyKey** y presione **OK**.
5. Cuando se le indique, mantenga presionado **OK** hasta que aparezca un mensaje que le informe que etiquete esta llave como una llave MyKey. La llave quedará limitada la próxima vez que la use.

**Nota:** *Asegúrese de etiquetar la llave MyKey para que pueda distinguirla de las llaves de administrador.*

## PROGRAMACIÓN DE MYKEY

### Configuraciones opcionales

1. Use una llave de administrador para activar el encendido.
2. Acceda al menú principal mediante la pantalla de información. Seleccione **MyKey** y presione **OK**.
3. Use los botones de flecha para desplazarse a una función opcional.
4. Presione **OK** para hacer una selección.

## BORRADO DE TODA LA INFORMACIÓN DE MYKEY

1. Use una llave de administrador para activar el encendido.
2. Acceda al menú principal mediante la pantalla de información. Seleccione **MyKey** y presione **OK**.
3. Desplácese hasta **Clear All (Borrar todo)** y presione **OK**.
4. Mantenga presionado el botón **OK** hasta que aparezca un mensaje que le informe que se restablecieron todas las llaves MyKey.

**Nota:** *Cuando borra sus MyKeys, elimina todas las restricciones y regresa todas las MyKeys a su estado de llave de administrador original.*

## COMPROBACIÓN DEL ESTADO DEL SISTEMA MYKEY

Puede encontrar información sobre las llaves MyKey programadas usando la pantalla de información. Véase **MyKey** (página 33).

### Distancia MyKey

Registra el kilometraje cuando los conductores usan una llave MyKey. La única manera de borrar el kilometraje acumulado es utilizando una llave de administrador para restablecer todas las llaves MyKeys. Si el kilometraje no se acumula según lo esperado, el usuario previsto no está usando la llave MyKey, o un usuario con llave de administrador restableció recientemente el kilometraje y volvió a configurar una llave MyKey.

### Número de MyKeys

Indica la cantidad de llaves MyKeys que están programadas para su vehículo. Use esta función para detectar cuántas llaves MyKeys posee para su vehículo y para determinar cuándo han sido eliminadas todas las llaves MyKey.

### Número de llaves de administrador

Indica cuántas llaves de administrador están programadas para su vehículo. Use esta función para determinar cuántas llaves de administrador posee para su vehículo y para detectar si se ha programado alguna llave MyKey adicional.

## USO DE MYKEY CON SISTEMAS DE ARRANQUE REMOTOS

MyKey no es compatible con sistemas de

arranque a distancia de repuesto no aprobados por Ford. Si elige instalar un sistema de arranque a distancia, consulte a un concesionario Ford para obtener un sistema de arranque a distancia aprobado por Ford.

## MYKEY – SOLUCIÓN DE PROBLEMAS

### Todos los vehículos

Problema	Causas posibles
No puedo crear una llave MyKey.	La llave en el encendido no es una llave de administrador. La llave en el encendido es la única llave. Siempre tiene que haber al menos una llave de administrador.
No puedo programar las configuraciones opcionales.	La llave en el encendido no es una llave de administrador. No hay ninguna llave MyKey programada para su vehículo. Véase <b>Creación de MyKey</b> (página 34).
No puedo restablecer las llaves MyKey.	La llave en el encendido no es una llave de administrador. No hay ninguna llave MyKey programada para su vehículo. Véase <b>Creación de MyKey</b> (página 34).
Perdí la única llave de administrador.	Compre una nueva llave en un Concesionario Ford.
El kilometraje de MyKey no se acumula.	El usuario previsto no está usando la llave MyKey. Se restablecieron las llaves MyKey. Véase <b>Borrado de toda la información de MyKey</b> (página 35).

# Puertas y cerraduras

## BLOQUEO Y DESBLOQUEO

**Nota:** Todas las puertas se destrabarán cuando se despliegue el airbag debido al impacto y luego de esto la luz intermitente de emergencia parpadeará.

### Trabas eléctricas de las puertas (si está equipado)

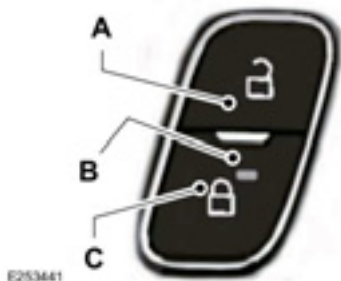

El interruptor de seguros eléctricos de las puertas se encuentra en la parte delantera de la manija interior del conductor.

A	Presione el botón superior una vez. Las puertas se destrabarán.
B	Indicación de seguros de las puertas.
C	Presione el botón una vez. Las puertas se trabarán.

### Indicador de trabas de las puertas

Cuando ponga los seguros de las puertas, se enciende una luz LED en el control eléctrico para trabar las puertas.

Permanecerán encendidas hasta cinco minutos después de que desactive el encendido.

### Inhibidor del interruptor de traba de puerta

Cuando asegura el vehículo de manera electrónica mientras el encendido está apagado, los interruptores de los seguros eléctricos de las puertas dejan de funcionar luego de veinte segundos. Debe quitar el seguro del vehículo con el comando a distancia o activar el encendido para restablecer la función de estos interruptores. Puede activar o desactivar esta función mediante la pantalla de información Véase **Mensajes de información** (página 74).

### Bloqueo automático (Si está equipado)

La función de bloqueo automático de los seguros trabará todas las puertas cuando:

- todas las puertas y la compuerta están completamente cerradas,
- el motor esté en marcha,
- ponga un cambio y el vehículo se empiece a desplazar, y
- el vehículo alcance una velocidad superior a 20 km/h.

Si abre una o más puertas, la función de bloqueo automático de los seguros se repetirá cuando ocurra lo siguiente:

- la velocidad del vehículo fue de 15 km/h por al menos dos segundos; y
- el vehículo se encuadra en las condiciones de bloqueo automático otra vez.

### Desactivación y activación del bloqueo automático

**Nota:** Un Concesionario Ford puede realizar este procedimiento o lo puede realizar usted mismo.

Puede activar o desactivar esta función mediante la pantalla de información Véase **Mensajes de información** (página 74).



# Puertas y cerraduras

## Comando a distancia

Puede usar el comando a distancia en cualquier momento en que el vehículo no esté en marcha.

Cuando el encendido está activado y la velocidad del vehículo es de 5 km/h o menos, puede usar el control remoto para bloquear o desbloquear las puertas.

También puede liberar la puerta abatible o el compartimiento de equipaje.

## Desbloqueo de las puertas

**Nota:** *puede abrir la puerta del conductor con la llave. Use la llave cuando el comando a distancia no funcione.*

**Nota:** *Cuando traba su vehículo durante varias semanas, el comando a distancia se desactiva. Debe usar la llave para abrir el vehículo y para arrancar el motor. Al abrir y arrancar el vehículo una vez, se habilitará el comando a distancia.*



Presione el botón para desbloquear de todas las puertas. Las luces de giro destellarán.

## Reprogramación de la función de desbloqueo

**Nota:** *cuando presione el botón para destrabar, todas las puertas se destraban o solo la puerta del conductor se destraba. Presionar de nuevo el botón para destrabar destraba todas las puertas.*

Mantenga apretados simultáneamente los botones para trabar y destrabar del comando a distancia por lo menos durante cuatro segundos con el encendido en la posición de apagado. Las luces de giro parpadearán dos veces para confirmar el cambio.

Para regresar a la función de desbloqueo original, repita el proceso.

## Traba de puertas



Presione el botón para trabar todas las puertas. Las luces de giro destellarán.

Vuelva a presionar el botón en un lapso de tres segundos para confirmar que todas las puertas estén cerradas. Las puertas se trabarán otra vez, la bocina sonará una vez y las luces de giro se encenderán si todas las puertas y la tapa del baúl están cerradas.

**Nota:** *Si una puerta delantera está abierta cuando presiona el botón una vez, la bocina suena dos veces y las luces de giro no destellan. Esto indica que el vehículo no se trabó. Si una puerta trasera, la tapa del baúl o el capó está abierto (en vehículos que poseen alarma antirrobo) cuando presiona el botón otra vez dentro de tres segundos, la bocina suena dos veces y las luces de giro no destellan. Esto indica que el vehículo se trabó pero que hay uno o más elementos abiertos.*

## Cierre repetido automático (si está equipado)

Las puertas se volverán a trabar automáticamente si no abre ninguna puerta 45 segundos después de haberlas destrabado usando el comando a distancia. Las trabas de las puertas y la alarma regresarán a su estado anterior.

## Traba y destraba de las puertas desde el interior (si está equipado)



Presione el botón.

## Trabar y destrabar las puertas con llave (si está equipado)

**Nota:** *no deje las llaves dentro del vehículo.*

# Puertas y cerraduras

## Trabar con llave

Gire la parte superior de la llave hacia la parte delantera del vehículo.

## Apertura con la llave

**Nota:** Si los seguros para niños están activados y tira de la manija interior, solo apagará el bloqueo de emergencia, no el seguro para niños. Solo puede abrir las puertas mediante la manija exterior de estas.

**Nota:** si las puertas se han destrabado con este método, se deben trabar de manera individual hasta que se restablezca la función de bloqueo central.

Gire la parte superior de la llave hacia la parte trasera del vehículo. Puede destrabar todas las otras puertas una por una si tira de las manijas interiores de esas puertas.

**Nota:** cuando la función de bloqueo central no responda, trabe las puertas una por una con la llave en la posición que se muestra.



## Desbloqueo automático (Si está equipado)

El desbloqueo automático destraba todas las puertas cuando ocurre lo siguiente:

- El motor está encendido, todas las puertas están cerradas y el vehículo ha estado en movimiento a una velocidad superior a 20 km.
- El vehículo se detiene, desactiva el encendido o cambia a la posición de accesorios.
- Se abre la puerta del conductor en el transcurso de 10 minutos después de desactivar el encendido o conectarlo con accesorios.

**Nota:** Los seguros de las puertas no se quitarán de forma automática si traba electrónicamente el vehículo después de haber apagado el motor con la puerta del conductor cerrada.

Puede activar o desactivar esta función mediante la pantalla de información. Véase **Pantallas informativas** (página 70).

## Desbloqueo inteligente (Si está equipado)

Esta función ayuda a evitar que deje la llave dentro del habitáculo o en el área de carga trasera del vehículo. Cuando traba el vehículo electrónicamente con cualquier puerta abierta y el encendido está desactivado, el sistema buscará un llavero dentro del vehículo después de que se cierra la última puerta.

Si el sistema encuentra un llavero (vehículos sin llave) o hay una llave en el interruptor de encendido (vehículos con llave), todas las puertas se destrabarán de inmediato y la bocina sonará dos veces, lo que indica que la llave está adentro.

Cuando trabe el vehículo electrónicamente con cualquiera de las puertas abiertas y el encendido esté en la posición RUN, el vehículo destrabará todas las puertas y sonará la bocina dos veces.

# Puertas y cerraduras

Puede activar o desactivar la respuesta de la bocina en esta función desde la pantalla de información. Véase **Pantallas informativas** (página 70).

## Ingreso iluminado (Si está equipado)

Las luces interiores y algunas luces exteriores se encienden cuando le saca el seguro a las puertas con el comando a distancia. El sistema de ingreso iluminado apagará las luces si:

- El encendido está activado.
- Presiona el botón para trabar en el comando a distancia.

después de 25 segundos de haberse encendido. Las luces no se apagarán si:

- Las enciende con el control de luces.
- alguna puerta está abierta. En este caso, la mayoría de la iluminación del interior se encenderá y el temporizador se reiniciará.

## Salida iluminada (Si está equipado)

Las luces interiores se encienden cuando se cierran todas las puertas y se desactiva el encendido. Las luces se apagarán si todas las puertas permanecen cerradas y:

- Transcurren 25 segundos.
- Coloque el interruptor de encendido en la posición RUN.

Cuando cualquiera de las puertas esté abierta, las luces exteriores se encenderán y permanecerán encendidas por 25 segundos, junto con las del interior. Siempre que una puerta esté abierta o cerrada, el temporizador se reiniciará.

## APERTURA SIN LLAVE (SI ESTÁ EQUIPADO)

### Información general

**Nota:** El sistema no funcionará si la llave se encuentra cerca de objetos de metal o dispositivos electrónicos tales como teléfonos celulares.

El sistema no funcionará si:

- La batería del vehículo está descargada.
- Las frecuencias de la llave pasiva están bloqueadas.
- La batería de la llave pasiva está descargada.

**Nota:** si el sistema no funciona, deberá usar la hoja de la llave para trabar o destrabar el vehículo.

El sistema le permite operar el vehículo sin necesidad de usar una llave o un comando a distancia.



E78276

## Puertas y cerraduras

Para trabar y destrabar las puertas, debe haber una llave de acceso inteligente válida dentro de una de las tres áreas de detección externas. Estas están ubicadas aproximadamente a 1 m de las manijas de las puertas delanteras y de la manija de la puerta abatible. También puede usar la llave de acceso inteligente como un comando a distancia. Véase **Bloqueo y desbloqueo** (página 37).

### Trabar con el acceso inteligente



E248554

Para trabar, toque el sensor de traba externo que se encuentra en la manija de la puerta durante aproximadamente un segundo; tenga cuidado de no tocar el sensor de destraba en la parte posterior de la manija de la puerta al mismo tiempo. Luego de trabar, puede tirar inmediatamente la manija de la puerta para revisar que se trabó correctamente y que no destrabó de forma inadvertida.

**Nota:** *El vehículo no se bloquea solo de forma automática. Si no lo traba, el vehículo permanecerá destrabado.*

**Nota:** *Las superficies de trabado se encuentran en ambas puertas delanteras.*

Para activar el cierre centralizado y la alarma:

- Toque la superficie de trabado una vez.

Luego de cerrar las puertas con el sensor de bloqueo, hay una breve demora antes de que pueda destrabar el vehículo nuevamente.

Esta demora le permite tirar de la manija para asegurarse de que su vehículo esté trabado.

**Nota:** *Cuando el período de espera se acabe, puede volver a abrir las puertas si la llave de acceso inteligente está dentro del área de detección correspondiente.*

Las luces de giro parpadearán dos veces para confirmar que todas las puertas y la puerta abatible están cerradas y que la alarma (si está incluida) está activada.

### Destrabar con el acceso inteligente



E248553

**Nota:** *Si el vehículo permanece cerrado durante más de tres días, el sistema entrará en un modo de ahorro de energía. Esto contribuye a reducir la descarga de la batería del vehículo. Cuando el vehículo está destrabado mientras se encuentra en este modo, el tiempo de reacción del sistema puede ser un poco mayor de lo normal. Para salir del modo de ahorro de energía, destrabe el vehículo.*

Con la llave de acceso inteligente a 1 m del vehículo, toque el sensor de destrabar que se encuentra en la parte posterior de la manija de la puerta durante un período corto y luego tire la manija de la puerta para destrabar; tenga cuidado de no tocar el sensor de trabar al mismo tiempo ni de tirar la manija de la puerta muy rápido. El sistema de acceso inteligente necesita una demora corta para autenticar el llavero de acceso inteligente.

**Nota:** *Mantenga la manija de la puerta limpia para asegurarse de que el sistema funcione correctamente.*

**Nota:** *Debe haber una llave pasiva válida dentro del área de detección de esa puerta.*

## Puertas y cerraduras

Las luces de giro se encenderán una vez durante unos segundos para confirmar que todas las puertas y la puerta abatible están destrabadas y que la alarma (si está incluida) está desactivada.

### Destrabar solo la puerta del conductor

Si reprograma la función de apertura para que se abra solo la puerta del conductor Véase **Mando a distancia** (página 29). Tenga en cuenta lo siguiente:

Si la puerta del conductor es la primera que se destraba, las otras puertas y la puerta abatible permanecerán cerradas. Puede destrabar todas las otras puertas desde adentro del vehículo si presiona el botón de desbloqueo ubicado en la parte frontal de las manijas delanteras internas. Puede destrabar las puertas una por una si tira de la manija interior de esas puertas.

Si la puerta del acompañante es la primera que se destraba, también se destrabarán todas las otras puertas.

### Desactivación de llaves

Si deja llaves dentro del vehículo cuando este está trabado, las llaves se desactivarán.

No puede usar una llave desactivada para encender el vehículo o arrancar el motor.

Debe volver a activar todas las llaves de acceso inteligente para poder usarlas.

Para activar todas las llaves de acceso inteligente, desbloquee el vehículo con una llave pasiva o con la función de desbloqueo del comando a distancia.

Todas las llaves de acceso inteligente se activarán si arranca el motor o enciende el vehículo con una llave válida.

### Acceso inteligente: Trabar y destrabar las puertas con la hoja de la llave (Si está equipado)



1. Pulse el botón de liberación y retire la hoja de la llave.
2. Quite la hoja de la llave e insértela en la cerradura.

**Nota:** *Sólo la manija de la puerta del conductor tiene una cerradura de cilindro.*

### PORTÓN TRASERO



**PELIGRO:** Es extremadamente peligroso viajar dentro o fuera del área de carga de un vehículo. En un choque, las personas que viajan en estas áreas tienen más probabilidades de lastimarse gravemente o de perder la vida. No permita que ninguna persona viaje en ningún área del vehículo que no cuente con asientos y cinturones de seguridad.

# Puertas y cerraduras

Asegúrese de que todos los pasajeros del vehículo viajen en un asiento y que todos ellos usen el cinturón de seguridad. Si no sigue esta advertencia, los pasajeros podrían sufrir lesiones personales graves o perder la vida.



**PELIGRO:** Asegúrese de que cierre por completo el portón trasero para evitar que los gases del escape ingresen en el vehículo. Si no puede cerrarlo por completo, abra las ventilaciones o las ventanillas para dejar que entre aire fresco en el vehículo. Si no sigue estas instrucciones, se podrían producir lesiones personales o la muerte.



**PELIGRO:** Asegúrese de que cierre por completo el portón trasero para evitar que los pasajeros y el equipaje se caigan. Si no sigue estas instrucciones, se podrían producir lesiones personales o la muerte.

## Cómo abrir el portón trasero

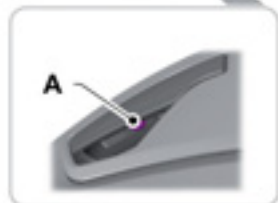

E213377

A Botón de liberación del portón trasero.

**Nota:** En los vehículos con llave, debe destrabar el vehículo para poder abrir el portón trasero.

**Nota:** En los vehículos sin llave, puede destrabar el vehículo para poder abrir el portón trasero o si la llave pasiva está a 1 m del portón, éste se destraba cuando presiona el botón de liberación del portón trasero incluso si el vehículo está trabado.

**Nota:** Para vehículos con rueda de auxilio, cuando abre el portón trasero y tira de la manija exterior, el mecanismo abre completamente el portón trasero. Al cerrarlo, el mecanismo cierra lentamente el portón trasero.

Oprima el botón de liberación ubicado en la luz trasera derecha del portón trasero.

## **Cómo cerrar el portón trasero**

Si destrabó el vehículo antes de abrir el portón trasero, permanecerá destrabado cuando cierre el portón trasero. Si trabó el vehículo y abre el portón trasero acercando la llave pasiva, cuando cierre el portón, el vehículo permanecerá trabado.

## SISTEMA ANTIRROBO PASIVO

### Principio de funcionamiento

El sistema evita que alguien arranque el motor con una llave codificada incorrectamente.

### Llaves codificadas

Si pierde una llave, puede comprar un reemplazo en un concesionario Ford. Un Concesionario Ford también puede proporcionarle llaves adicionales.

**Nota:** *Conserve todas sus llaves borradas y recodificadas restantes en caso de que pierda una llave. Haga codificar las llaves de reemplazo junto con sus llaves restantes. Consulte a un Concesionario Ford para obtener más información.*

**Nota:** *No proteja sus llaves con objetos metálicos. Esto podría evitar que el receptor reconozca una llave codificada.*

### Activación del inmovilizador del motor

Cuando desactiva el encendido, el inmovilizador del motor se activará automáticamente transcurrido un breve período.

### Desactivación del inmovilizador del motor

Cuando mueva el encendido a la posición ON (encendido), el inmovilizador del motor se desactivará automáticamente si se utiliza una llave codificada correctamente.

Si no puede arrancar el motor con una llave correctamente codificada, haga que un concesionario Ford revise el vehículo.

## ALARMA ANTIRROBO

### Sistema de alarma

**Nota:** *No active la alarma para protección total si hay pasajeros, animales u otros objetos en movimiento dentro del vehículo.*

### Alarma del perímetro (si está equipado)

La alarma perimetral sirve para disuadir el acceso no autorizado al vehículo a través de las puertas y el capó.

### Sensores internos

Los sensores de la unidad de la luz interior están situados en la consola del techo.

**Nota:** *No cubra los sensores internos de la unidad de luces.*

Los sensores sirven para disuadir la intrusión no autorizada al detectar cualquier movimiento dentro del vehículo.

### Disparo de la alarma

Una vez activada, la alarma se dispara en cualquiera de los siguientes casos:

- Si alguien abre una puerta, el portón trasero o el capó sin usar una llave o un control remoto válidos.
- Si enciende el vehículo sin una llave correctamente codificada.
- Si los sensores interiores detectan movimiento dentro del vehículo.

Si se dispara la alarma, la bocina de la alarma sonará durante 30 segundos y las luces intermitentes de emergencia parpadearán durante cinco minutos.

La alarma se activará nuevamente si se producen otros intentos de realizar alguna de las acciones anteriores.



# Seguridad

## Protección total y parcial

### Protección total

La protección total es la configuración estándar.

En el modo de protección total, los sensores interiores se encienden cuando activa la alarma.

### Protección parcial

En el modo de protección parcial, los sensores interiores se apagan cuando activa la alarma.

### Selección de la protección total o parcial

Puede seleccionar la protección total o parcial usando la pantalla de información. Véase **Información general** (página 70).

### Consultar al salir (si está equipado)

Puede configurar la pantalla de información para que le pregunte cada vez qué nivel de protección desea utilizar.

## Con los controles de la pantalla de información, desplácese a:

Mensaje	Acción y descripción
Ajustes	Presione el botón <b>OK</b> .
Ajustes del vehículo	Presione el botón <b>OK</b> .
Alarma	Presione el botón <b>OK</b> .
Consultar	Presione el botón <b>OK</b> .
Protección parcial	Aparece en la pantalla de información cada vez que apaga el motor. Si desea activar la alarma con protección parcial, presione el botón <b>OK</b> cuando aparezca este mensaje. Si desea activar la alarma con protección total, salga del vehículo sin presionar el botón <b>OK</b> .

**Nota:** Seleccionar la protección parcial no configura la alarma de forma permanente en esta función. La configura en protección parcial únicamente para el ciclo de cierre actual.

## Activación de la alarma

Para activar la alarma, active los seguros del vehículo. Véase **Puertas y cerraduras** (página 37).

## Desactivación de la alarma

### Vehículos sin acceso sin llave

Para desactivar y silenciar la alarma, destrabe las puertas con la llave y encienda el motor con una llave codificada correctamente o destrabe las puertas con el comando a distancia.

## **Vehículos con acceso sin llave**

**Nota:** *Para el acceso sin llave, debe haber una llave pasiva válida dentro del área de detección de esa puerta. Véase **Apertura sin llave** (página 40).*

Para desactivar y silenciar la alarma, destrabe las puertas y encienda el motor o destrabe las puertas con el comando a distancia.

# Volante de dirección

## AJUSTE DEL VOLANTE DE DIRECCIÓN

 **PELIGRO:** No ajuste el volante con el vehículo en movimiento.

**Nota:** Asegúrese de estar sentado en la posición correcta. Véase **Modo correcto de sentarse** (página 94).



1. Desbloquee la columna de la dirección.
2. Ajuste el volante a la posición deseada.



3. Asegure la columna de la dirección.

## MANDO DEL SISTEMA DE AUDIO

Seleccione el origen requerido en la unidad de audio.

Con el control, puede accionar las siguientes funciones:

# Volante de dirección

## Tipo 1

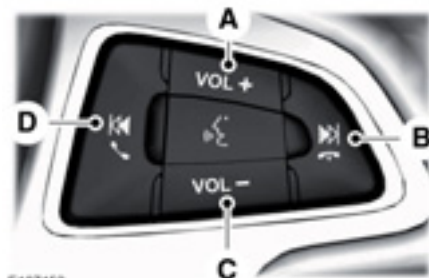

- A Subir volumen.
- B Buscar hacia arriba o siguiente.
- C Bajar volumen.
- D Buscar hacia abajo o anterior.

- D Buscar hacia abajo o anterior.
- E Presione para seleccionar la fuente.

## Buscar, Siguiente o Anterior

Presione el botón de búsqueda para:

- sintonizar la radio a la estación preseleccionada siguiente o anterior,
- reproducir la pista siguiente o anterior.

Mantenga presionado el botón de búsqueda para:

- sintonizar la radio a la siguiente estación hacia arriba o hacia abajo en la banda de frecuencias,
- avanzar o retroceder rápidamente en una pista.

## Tipo 2

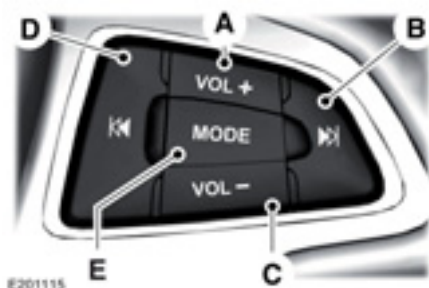

- A Subir volumen.
- B Buscar hacia arriba o siguiente.
- C Bajar volumen.

## CONTROL POR VOZ



Presione el botón para activar o desactivar el control por voz. Véase **Uso del reconocimiento de voz** (página 253).

# Volante de dirección

---

## CONTROL DE VELOCIDAD CRUCERO (SI ESTÁ EQUIPADO)



E260762

Véase **Uso del control de velocidad crucero** (página 137).

## CONTROL DE PANTALLA INFORMATIVA



E246679

Véase **Información general** (página 70).

# Limpiaparabrisas y lavaparabrisas

## LIMPIAPARABRISAS



E248785

- A Un solo barrido.
- B Barrido intermitente.
- C Barrido normal.
- D Barrido a alta velocidad.

**Nota:** Descongele completamente el parabrisas antes de activar el limpiaparabrisas.

**Nota:** Asegúrese de apagar los limpiaparabrisas antes de entrar a un lavadero de autos.

**Nota:** Si aparecen rayas o manchas en el parabrisas, limpie el parabrisas y las escobillas del limpiaparabrisas. Véase **Comprobación de las escobillas del limpiaparabrisas** (página 178). Si eso no resuelve el problema, reemplace las escobillas del limpiaparabrisas. Véase **Cambio de las escobillas de los limpiaparabrisas** (página 178).

**Nota:** No haga funcionar el limpiaparabrisas con el parabrisas seco. Esto puede rayar el vidrio o dañar las escobillas del limpiaparabrisas. Siempre use el lavaparabrisas antes de limpiar el parabrisas seco.

## Barrido intermitente



E242320

- A Intervalo de barrido corto.
- B Barrido intermitente.
- C Intervalo de barrido largo.

Use el control giratorio para ajustar el intervalo de barrido intermitente.

**Nota:** Cuando aumenta la velocidad del vehículo, el intervalo entre los barridos intermitentes puede disminuir.

## LIMPIAPARABRISAS AUTOMÁTICO (SI ESTÁ EQUIPADO)

Los limpiaparabrisas automáticos utilizan un sensor de lluvia en el área circundante al espejo interior. Los limpiaparabrisas funcionan cuando el sensor de lluvia detecte agua en el frente del parabrisas. El sensor de lluvia continúa con el monitoreo de la cantidad de agua y ajusta la velocidad del limpiaparabrisas.

# Limpiaparabrisas y lavaparabrisas

Puede activar o desactivar el limpiaparabrisas automático desde la pantalla de información.

**Nota:** Si desactiva el limpiaparabrisas automático desde la pantalla de información, el limpiaparabrisas funciona en modo intermitente.



E242320

- A Sensibilidad alta.
- B Limpiaparabrisas automático encendido.
- C Sensibilidad baja.

Mueva la palanca del limpiaparabrisas hacia arriba a la primera posición para encender el limpiaparabrisas automático.

Use el control giratorio para ajustar la sensibilidad de los limpiaparabrisas automáticos. Cuando selecciona la sensibilidad baja, los limpiaparabrisas funcionan cuando el sensor de lluvia detecta una gran cantidad de agua en el parabrisas. Cuando selecciona la sensibilidad alta, los limpiaparabrisas funcionan cuando el sensor de lluvia detecta una pequeña cantidad de agua en el parabrisas.

**Nota:** Mantenga la parte exterior del parabrisas limpia. El sensor de lluvia es muy sensible y el limpiaparabrisas puede funcionar si ingresa suciedad, humedad o insectos en éste.

Si deja encendido el limpiaparabrisas automático, puede que no funcione cuando encienda el motor en temperaturas bajo cero. Esto se debe a que el sistema desactivó el sensor de lluvia para evitar daños en el limpiaparabrisas. Desempañe el parabrisas antes de volver a encender el sensor de lluvia. Puede volver a activar el sensor de lluvia moviendo el control giratorio o apagando y volviendo a encender el limpiaparabrisas automático.

**Nota:** Descongele completamente el parabrisas antes de activar el limpiaparabrisas.

**Nota:** Asegúrese de apagar los limpiaparabrisas antes de entrar a un lavadero de autos.

Las condiciones climáticas húmedas o invernales pueden producir limpiezas y manchas inesperadas.

Para mantener limpio el limpiaparabrisas:

- Reducir la sensibilidad del limpiaparabrisas para disminuir las manchas del parabrisas.
- Desactive el limpiaparabrisas.

**Nota:** Si aparecen rayas o manchas en el parabrisas, limpie el parabrisas y las escobillas del limpiaparabrisas. Véase **Comprobación de las escobillas del limpiaparabrisas** (página 178). Si eso no resuelve el problema, reemplace las escobillas del limpiaparabrisas. Véase **Comprobación de las escobillas del limpiaparabrisas** (página 178).

# Limpiaparabrisas y lavaparabrisas

## Ajustes

**Para activar o desactivar el limpiaparabrisas automático, use los controles de la pantalla de información en el volante de dirección para seleccionar las siguientes opciones:**

Elemento del menú	Acción
Settings	Presione el botón Menú.
Vehicle Settings	Presione el botón <b>OK</b> .
Wipers	Presione el botón <b>OK</b> .
Rain Sensing	Presione el botón <b>OK</b> .

## LAVAPARABRISAS



E242323

Tire de la palanca hacia usted para hacer activar los lavaparabrisas. Al soltar la palanca, el limpiaparabrisas funciona por un breve periodo. Un breve periodo después de que el limpiaparabrisas deja de funcionar, se produce un barrido de cortesía para quitar todos los líquidos restantes del limpiaparabrisas.

Puede activar o desactivar el barrido de cortesía desde la pantalla de información.

**Nota:** No haga funcionar el lavaparabrisas si está vacío el depósito del lavaparabrisas. Esto podría causar que se sobrecaliente la bomba del lavaparabrisas.

## Ajustes

**Para activar o desactivar el barrido de cortesía, use los controles de la pantalla de información en el volante de dirección para seleccionar las siguientes opciones:**

Elemento del menú	Acción
Settings	Presione el botón Menú.
Vehicle Settings	Presione el botón <b>OK</b> .
Wipers	Presione el botón <b>OK</b> .
Courtesy Wipe	Presione el botón <b>OK</b> .



# Limpiaparabrisas y lavaparabrisas

## LIMPIALUNETA Y LAVALUNETA

### Limpiaparabrisas trasero



E242324

- A Barrido intermitente.
- B Barrido continuo.
- C Limpiaparabrisas de la luneta desactivado.

El limpiaparabrisas de la luneta también se activa cuando cambia la marcha a marcha atrás y los limpiaparabrisas están funcionando.

Puede desactivar el barrido de marcha atrás mediante la pantalla de información.

**Nota:** *Asegúrese de apagar el limpiaparabrisas de la luneta antes de entrar a un lavadero de autos.*

### Ajustes

**Para activar o desactivar el barrido de marcha atrás, use los controles de la pantalla de información en el volante de dirección para seleccionar las siguientes opciones:**

Elemento del menú	Acción
Settings	Presione el botón Menú.
Vehicle Settings	Presione el botón <b>OK</b> .
Wipers	Presione el botón <b>OK</b> .
Reverse Wiper	Presione el botón <b>OK</b> .

### Lavaluneta



E242332

Mueva la palanca alejándola de usted para hacer funcionar el lavaluneta. Al soltar la palanca, el limpiaparabrisas funciona durante un breve período.

**Nota:** *No haga funcionar el lavaparabrisas si está vacío el depósito del lavaparabrisas. Esto podría causar que se sobrecaliente la bomba del lavaparabrisas.*

## INFORMACIÓN GENERAL

### Condensación en las ópticas frontales y las luces traseras exteriores

Las ópticas frontales y las luces traseras exteriores tienen rejillas de ventilación para compensar los cambios normales de la presión del aire.

Se puede producir condensación debido a ese diseño. A bajas temperaturas, cuando penetra aire húmedo en los faros a través de los respiraderos existe la posibilidad de que se produzca condensación. Cuando hay condensación normal, se puede formar una fina película de vaho en el interior del lente. A la larga, el vaho se despeja y sale a través de los respiraderos durante el funcionamiento normal.

El tiempo que toma el vaho en desaparecer podría ser de hasta 48 horas, en condiciones de clima seco.

Estos son ejemplos de condensación aceptable:

- La presencia de un vaho fino (sin rayas, marcas de goteo ni gotas grandes).
- El vaho cubre menos del 50% del lente.

Estos son ejemplos de condensación inaceptable:

- Acumulación de agua dentro de la luz.
- Rayas, marcas de goteo o gotas de agua grandes presentes en el interior del lente.

Si ve condensación inaceptable, solicite que un Concesionario Ford revise el vehículo.

## CONTROL DE LA ILUMINACIÓN

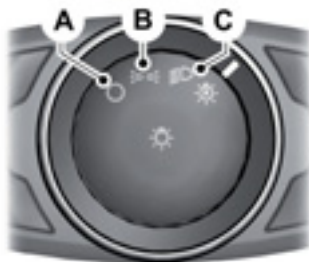

- A Apagado.
- B Luces de estacionamiento, luces del cuadro de instrumentos, luces de la patente y luces traseras.
- C Ópticas delanteras.

**Nota:** El uso prolongado de las luces de estacionamiento hace que se descargue la batería.

**Nota:** Las luces de estacionamiento pueden apagarse automáticamente. Esto evita que la batería del vehículo se descargue.

### Luces de estacionamiento

Gire el encendido a OFF (apagado).

### Ambos lados

Seleccione la posición B en el control de iluminación para encender las luces de estacionamiento.

# Iluminación

## Luces altas



E242674



Empuje la palanca hacia adelante para encender las luces altas.

Empuje otra vez la palanca hacia adelante o tírela hacia usted para apagar las luces altas.

## Destello manual de los faros



E242675

Tire de la palanca levemente hacia usted y suéltela para encender los faros.

## ENCENDIDO AUTOMÁTICO DE FAROS (SI ESTÁ EQUIPADO)



E142451



**PELIGRO:** El sistema no lo exime de su responsabilidad de manejar con el debido cuidado y atención. Es posible que deba anular el sistema si este no enciende las ópticas delanteras en condiciones de visibilidad baja, por ejemplo, con niebla diurna.

Cuando el control de luces está en la posición de luces automáticas, las ópticas delanteras se encienden automáticamente en condiciones de poca luz o cuando el limpiaparabrisas está activado.

Si está equipado, las siguientes luces también se activan cuando el control de luces está en la posición de luces automáticas y las enciende en la pantalla de información:

- luces de conducción diurna configurables

**Nota:** Si tiene las *luces automáticas encendidas*, podrá encender las *luces altas únicamente cuando el sistema haya encendido las ópticas delanteras*.

## Ópticas delanteras activadas por el limpiaparabrisas (Si está equipado)

Cuando las ópticas delanteras están en la posición de luces automáticas, las luces exteriores activadas por el limpiaparabrisas se encienden dentro de 10 segundos luego de que active el limpiaparabrisas. Se apagan aproximadamente 60 segundos después de que desactive el limpiaparabrisas.

Esta función no enciende las luces exteriores en los siguientes casos:

- Durante un barrido único.
- Mientras que el limpiaparabrisas está activo para limpiar líquido limpiaparabrisas durante un lavado.

**Nota:** Si tiene las luces automáticas y el limpiaparabrisas automático encendidos, las luces bajas se encenderán automáticamente cuando el limpiaparabrisas esté continuamente funcionando.

## Demora de encendido automático de luces (Si está equipado)

Cuando el encendido automático de luces enciende las luces frontales, de posición y de estacionamiento, y el encendido está desactivado, las luces frontales, de posición y las de estacionamiento permanecerán encendidas durante 20 segundos adicionales (la demora del encendido automático de luces) o hasta que el encendido automático de luces se desactive.

Puede cambiar el periodo de demora a través de la pantalla de información. Véase **Pantallas informativas** (página 70).

## REÓSTATO DE ILUMINACIÓN DEL CUADRO DE INSTRUMENTOS

**Nota:** Al ajustar la configuración de Atenuación automática en la pantalla de información, se desactiva el atenuador manual. Véase **Pantallas informativas** (página 70).

**Nota:** Si desconecta la batería o si esta se descarga, los componentes iluminados cambiarán al ajuste máximo.



E161962

Presione varias veces o mantenga presionado hasta alcanzar el nivel deseado.

## LUCES CON RETARDO DE SEGURIDAD

Después de haber girado el encendido a la posición OFF, puede encender los faros delanteros tirando la palanca de las luces de giro hacia usted. Escuchará un tono corto. Los faros delanteros se apagarán automáticamente después de tres minutos si hay alguna puerta abierta, o 30 segundos después de que se haya cerrado la última puerta. Puede cancelar esta función al tirar la palanca de las luces de giro hacia usted nuevamente o al activar el encendido.

# Iluminación

## ILUMINACIÓN DIURNA (SI ESTÁ EQUIPADO)



**PELIGRO:** La posición de luces automáticas puede no activar las ópticas delanteras en condiciones de visibilidad baja, como niebla diurna. Siempre asegúrese de que las ópticas delanteras estén en la posición automático o encendido, según corresponda, durante condiciones de visibilidad baja. Si no lo hace, se puede producir un choque.

Para encender el sistema:

1. Gire el encendido a ON.
2. Gire el control de luces a la posición OFF o a la posición de encendido automático de luces.

## FAROS ANTINEBLA DELANTEROS



E210814

Presione el control para encender o apagar los faros antiniebla.

Puede encender los faros antiniebla cuando el control de luces está en cualquier posición, excepto en apagado.

**Nota:** Use los faros antiniebla únicamente cuando la visibilidad sea reducida, por ejemplo, con niebla, nieve o lluvia torrencial.

**Nota:** Si enciende las luces automáticas, podrá encender los faros antiniebla únicamente cuando las luces automáticas hayan encendido las ópticas delanteras.

## INTERMITENTES



Levante o baje la palanca para usar las luces de giro.

**Nota:** Levante o baje la palanca para que las luces de giro parpadeen tres veces.

# Iluminación

## LUCES INTERIORES

### Luz de cortesía

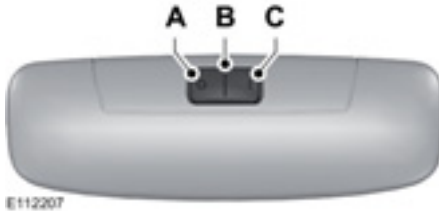

E112207

- A Apagado
- B Contacto de la puerta
- C Encender

Si lleva el interruptor a la posición **B**, se encenderá la luz de cortesía al quitar los seguros del vehículo o al abrir una puerta o la tapa del baúl. Si deja una puerta abierta y el encendido está desactivado, la luz de cortesía se apagará automáticamente tras un breve período para evitar que la batería del vehículo se descargue. Para encenderla nuevamente, active el encendido durante un período corto.

La luz de cortesía también se encenderá cuando se desactive el encendido. Se apagará automáticamente tras un breve período o cuando arranque o reencienda el motor.

Si lleva el interruptor a la posición **C** con el encendido desactivado, se encenderá la luz de cortesía. Se apagará automáticamente tras un breve período para evitar que la batería del vehículo se descargue. Para encenderla nuevamente, active el encendido durante un período corto.

## Lámparas de lectura



E112208

Si apaga el vehículo, las luces de lectura se apagará automáticamente tras un breve período para evitar que la batería del vehículo se descargue. Para encenderlas nuevamente, encienda el vehículo durante un período corto.

## Luz del parasol (Si está equipado)



E170627

Coloque el parasol hacia abajo. Presione el botón para encender y apagar la luz del parasol.

# Ventanillas y espejos retrovisores

## ALZACRISTALES ELÉCTRICOS

**⚠ PELIGRO:** No deje a los niños solos en su vehículo ni les permita jugar con los alzacristales eléctricos. Si no sigue estas instrucciones, se podrían producir lesiones personales.

**⚠ PELIGRO:** Al cerrar las ventanas eléctricas, verifique que no tengan obstrucciones y asegurarse de que los niños y las mascotas no estén cerca de las aberturas de la ventana.

**Nota:** Si se hacen funcionar los alzacristales eléctricos muchas veces en poco tiempo, el interruptor podría desactivarse durante un momento para evitar que el sistema de alzacristales eléctricos se sobrecaliente.



**Nota:** Es posible que escuche un ruido de golpeteo cuando solo una de las ventanillas esté abierta. Baje levemente la ventana contraria para reducir ese sonido.

Presione el interruptor para abrir la ventana. Levante el interruptor para cerrar la ventana.

### Descenso de un solo toque (Si está equipado)

Oprima el interruptor por completo y suéltelo. Oprímalo o levántelo nuevamente para detener la apertura de la ventana.

### Ascenso de un solo toque (Si está equipado)

Levante el interruptor por completo y suéltelo. Presiónelo o levántelo nuevamente para detener la ventana.

### Función de rebote (Si está equipado)

La ventana se detendrá automáticamente al cerrarse. Retrocede un poco si se encuentra con un obstáculo.

### Anulación de la función de rebote

**⚠ PELIGRO:** Si se anula el rebote, la ventanilla no retrocede cuando detecta un obstáculo. Tenga cuidado al cerrar las ventanillas para evitar lesiones personales o daños al vehículo.

La ventanilla alcanza la posición deseada. La ventanilla subirá sin protección de rebote. La ventanilla se detendrá si suelta el interruptor antes de que se cierre por completo.

### Activación del ascenso de un solo toque

Levante y sostenga el interruptor de la ventanilla hasta que la ventanilla esté totalmente cerrada; sosténgalo por algunos segundos. Libere el interruptor y la ventanilla se habrá programado.

# Ventanillas y espejos retrovisores

## Traba de ventanilla



Presione el control para trabar o destrabar los controles de las ventanillas traseras. Se iluminará cuando trabe los controles de las ventanillas traseras.

## Relé de accesorios

Puede usar los interruptores de la ventanilla luego de desactivar el encendido o hasta que abra alguna de las puertas delanteras.

## APERTURA Y CIERRE GLOBALES (SI ESTÁ EQUIPADO)

Con el comando a distancia, puede accionar las ventanillas con el encendido desactivado.

**Nota:** Puede activar o desactivar esta función mediante la pantalla de información, o bien puede consultar a un Concesionario Ford. Véase **Información general** (página 70).

**Nota:** Para accionar esta función, el relé de accesorios no debe estar activo.

## Apertura de las ventanillas

Sólo puede abrir las ventanillas por un periodo corto después de destrabar el vehículo con el comando a distancia. Después de destrabar el vehículo, mantenga presionado el botón para destrabar del comando a distancia para abrir las ventanillas y el techo solar. Suelte el botón una vez que el movimiento comience. Presione el botón para destrabar para detener el movimiento.

**Nota:** Si las ventanillas se están abriendo y se presiona un botón de seguro de puertas entonces las ventanillas se detendrán por un corto periodo de tiempo y luego comenzarán a cerrarse inmediatamente.

## Cierre de las ventanillas

**Nota:** Al cerrar las ventanillas eléctricas y el techo solar, verifique que no tengan obstrucciones y asegúrese de que los niños y las mascotas no estén cerca de las aberturas de la ventanilla.

Para cerrar las ventanillas y el techo solar, presione el botón para trabar del comando a distancia. Presione el botón para destrabar para detener el movimiento.

Si se presiona un botón del seguro de puertas mientras las ventanillas están en movimiento, éstas continuarán moviéndose.

## ESPEJOS RETROVISORES EXTERIORES

### Espejos retrovisores exteriores eléctricos



**PELIGRO:** No ajuste los espejos mientras el vehículo está en movimiento. Esto podría provocar la pérdida de control del vehículo, lesiones personales graves o la muerte.



# Ventanillas y espejos retrovisores



E245196

- A Espejo del lado izquierdo.
- B Control de ajuste.
- C Espejo del lado derecho.

Para ajustar un espejo, realice lo siguiente:

1. Presione A o C para seleccionar el espejo que desea ajustar. Las luces de control se encienden.
2. Presione B para ajustar la posición del espejo.
3. Presione el control del espejo nuevamente. La luz se apaga.

## ESPEJO RETROVISOR INTERIOR



**PELIGRO:** No ajuste los espejos mientras el vehículo está en movimiento. Esto podría provocar la pérdida de control del vehículo, lesiones personales graves o la muerte.

**Nota:** No limpie la carcasa ni el cristal de los espejos retrovisores con productos abrasivos fuertes, combustible u otros productos de limpieza derivados del petróleo o el amoníaco.

Puede ajustar el espejo retrovisor interior según sus preferencias. Algunos espejos tienen un punto de giro secundario. Esto le permite mover el espejo hacia arriba o hacia abajo y de lado a lado.

Tire de la pestaña que hay debajo del espejo retrovisor hacia usted para reducir el deslumbramiento en la noche.

## Espejo con atenuación automática

(Si está equipado)

**Nota:** No bloquee los sensores en la parte delantera y trasera del espejo. Esto puede afectar el rendimiento del espejo. El pasajero trasero central o el apoyacabeza trasero central también puede bloquear la llegada de la luz al sensor.

El espejo se atenuará automáticamente para reducir el resplandor cuando se detectan luces brillantes que vienen desde atrás del vehículo. Volverá a la normalidad automáticamente cuando seleccione marcha atrás para garantizarle que tendrá una vista despejada de la parte trasera.

## TECHO SOLAR (SI ESTÁ EQUIPADO)



**PELIGRO:** No deje a los niños solos en su vehículo ni les permita jugar con el techo solar. Si no sigue estas instrucciones, se podrían producir lesiones personales.



**PELIGRO:** Al cerrar el techo solar, verifique que no tenga obstrucciones y asegúrese de que los niños y las mascotas no estén cerca de la abertura de este.

La pantalla solar se puede abrir o cerrar de forma manual cuando el panel de vidrio está cerrado.

# Ventanillas y espejos retrovisores

El control del techo solar está ubicado en la consola del techo.

El techo solar tiene una función de un sólo toque para abrir y cerrar. Para detener el funcionamiento de esta función, presione el control una segunda vez.

## Apertura y cierre del techo solar



E147756

Presione y suelte la parte trasera del control para abrir el techo solar.

Presione y suelte la parte delantera del control para cerrar el techo solar.

## Ventilación con el techo solar

Con el techo solar cerrado, presione y suelte la parte delantera del interruptor para ventilar el vehículo con el techo solar. Presione y suelte la parte trasera del interruptor para cerrar el techo solar.

### **En caso de que las funciones del techo solar no funcionen correctamente, siga este procedimiento de reaprendizaje:**

1. Presione el botón para cerrar el techo solar por completo. Vuelva a soltar y presionar el botón para cerrar el techo solar hasta que se mueva a la posición de ventilación completa.

2. En la posición de ventilación completa, mantenga presionado el botón de cierre del techo solar durante aproximadamente quince segundos, hasta que este se mueva.
3. Suelte rápidamente el botón de cierre del techo solar, vuelva a mantenerlo presionado durante aproximadamente tres segundos, hasta que este se mueva a la posición completamente cerrado, completamente abierto y de nuevo a completamente cerrado.

Abra y cierre el techo solar para confirmar que el reaprendizaje fue correcto.

El interruptor del techo solar cuenta con una operación de dos etapas, pulsación hasta la mitad y pulsación completa. Todo el proceso de reaprendizaje se debe realizar con la operación de pulsación hasta la mitad

## Cuadro de instrumentos

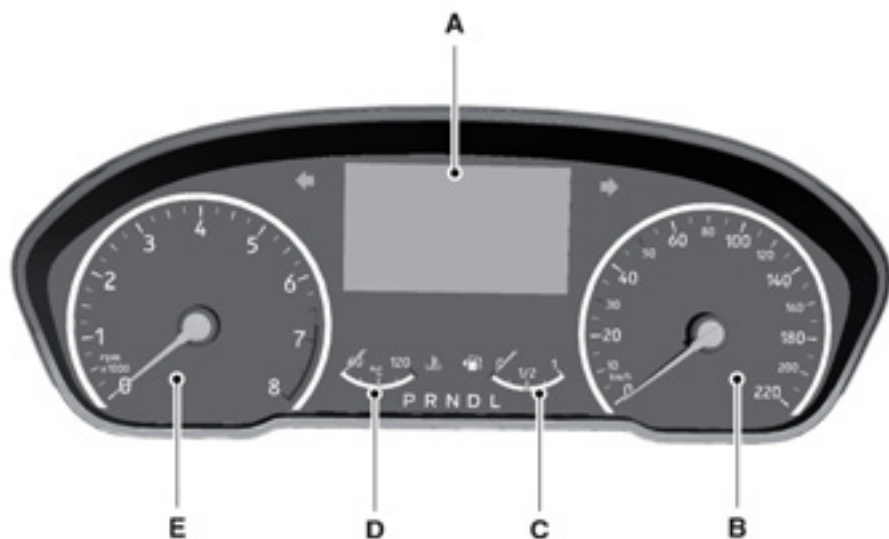

E246157

- A Pantalla de información.
- B Velocímetro.
- C Medidor de combustible.
- D Medidor de la temperatura del líquido refrigerante del motor.
- E Tacómetro.

### Pantalla de información

#### Odómetro

Registra la distancia total recorrida por el vehículo.

#### Temperatura del aire exterior

Muestra la temperatura del aire exterior.

### Computadora a bordo

Véase **Computadora de a bordo** (página 73).

### Configuraciones y personalización del vehículo

Véase **Información general** (página 70).

## Cuadro de instrumentos

### Medidor de la temperatura del líquido refrigerante del motor



**PELIGRO:** No quite el tapón del depósito de refrigerante mientras el sistema de refrigeración está caliente. Espere 10 minutos hasta que el sistema de refrigeración se enfríe. Cubra el tapón del depósito de refrigerante con un paño grueso para evitar quemarse y retire el tapón con cuidado. Si no sigue estas instrucciones, se podrán producir lesiones personales.

A temperaturas normales de funcionamiento, el indicador permanecerá en la zona central.

**Nota:** No vuelva a arrancar el motor hasta identificar la causa del sobrecalentamiento y resolver el problema.

Si la aguja llega a la sección roja, esto significa que el motor se está sobrecalentando. Detenga el motor, desactive el encendido y determine la causa una vez que el motor se haya enfriado. Véase **Comprobación del líquido refrigerante de motor** (página 174).

### Medidor de combustible

Encienda el vehículo. El medidor de combustible indica aproximadamente cuánto combustible queda en el tanque.

La flecha adyacente al símbolo del surtidor de combustible indica en qué lado del vehículo está ubicada la tapa de carga de combustible.



A



B

E236403

- A La tapa de carga de combustible se encuentra en el lado izquierdo del vehículo.
- B La tapa de carga de combustible se encuentra en el lado derecho del vehículo.

### INDICADORES Y LUCES DE ADVERTENCIA

Las siguientes luces de advertencia e indicadores lo alertan de una condición del vehículo que puede volverse grave. Al arrancar el vehículo, se encienden algunas luces a fin de comprobar su correcto funcionamiento. Si alguna de las luces permanece encendida después de arrancar el vehículo, observe la luz de advertencia del sistema correspondiente para obtener información adicional.

**Nota:** Algunos indicadores de advertencia aparecen en la pantalla de información y funcionan del mismo modo que una luz de advertencia, pero no se encienden cuando arranca el vehículo.

### Luz de advertencia del airbag



Si no se enciende al activar el encendido, continúa destellando o permanece encendida mientras el motor está en funcionamiento, esto significa que hay una falla. Haga que verifiquen el vehículo tan pronto como sea posible.

# Cuadro de instrumentos

## Luz de advertencia del sistema de frenos antibloqueo



Si se enciende estando el vehículo en funcionamiento, esto es señal de una falla. Su vehículo continúa teniendo el sistema de frenos normal sin la función de sistema de frenos antibloqueo. Haga que verifiquen el vehículo tan pronto como sea posible.

## Luz de advertencia del sistema de frenos



**PELIGRO:** Manejar grandes distancias con el freno de estacionamiento accionado puede hacer que los frenos fallen, lo que implica que existe el riesgo de sufrir lesiones personales.



Se enciende cuando aplica el freno de mano y el encendido está activado.

Si se enciende cuando el vehículo está en movimiento, compruebe que el freno de mano no esté aplicado. Si el freno de mano no está aplicado, esto es señal de que el nivel del líquido para frenos está bajo o de que hay una falla en el sistema de frenos. Haga que revisen el vehículo inmediatamente.

## Luz de giro



Parpadea durante el funcionamiento. Una aceleración en la frecuencia de las luces intermitentes es señal de que existe una falla en la lámpara.

## Luz de advertencia de uso del cinturón de seguridad



Se enciende y suena una alarma hasta que se abrocha el cinturón de seguridad.

## Indicador de los faros antiniebla delanteros



Se enciende cuando enciende los faros antiniebla delanteros.

## Indicador de las bujías incandescentes



Si se ilumina, espere hasta que se apague antes de arrancar.

## Indicador de luz alta



Se enciende cuando activa las luces altas.

## Luz de advertencia de encendido



Se enciende cuando activa el encendido. Apague todo el equipo eléctrico innecesario. Si se enciende cuando el motor está funcionando, esto indica una falla. Haga que verifiquen el vehículo tan pronto como sea posible.

## Indicador de luces encendidas



Se ilumina cuando enciende las luces bajas de los faros o las luces traseras y laterales.

## Luz de advertencia de nivel bajo de combustible



Si se enciende mientras está conduciendo, cargue combustible lo antes posible.

# Cuadro de instrumentos

## Luz de advertencia de presión baja en los neumáticos (Si está equipado)



Se ilumina si la presión de los neumáticos en uno o en más neumáticos es menor a la presión correcta de los neumáticos.

## Luz indicadora de mal funcionamiento



MIL se ilumina cuando el encendido está inicialmente activado. El indicador debe estar desactivado para que el motor comience a funcionar, lo que indica que el sistema funciona correctamente. Si el indicador sigue iluminado mientras el motor está en marcha, consulte a un Concesionario Ford para solucionar el problema.

## Avería del tren motriz



Si se enciende cuando maneja, se detectó una falla en el tren motriz. Comuníquese de inmediato con un Concesionario Ford.

## Luz de advertencia de la presión del aceite



Se enciende cuando activa el encendido.

Si se enciende cuando el motor está funcionando, esto indica una falla. Detenga el vehículo tan pronto como sea seguro hacerlo y apague el motor. Compruebe el nivel de aceite del motor. Si el nivel de aceite es suficiente, esto significa que hay una falla en el sistema. Haga que revisen el vehículo inmediatamente.

Véase **Comprobación del aceite de motor** (página 172).

## Luz de advertencia de la temperatura del refrigerante del motor



**PELIGRO:** Si se enciende cuando está conduciendo, no continúe su viaje, incluso si el nivel del aceite es correcto. Haga que revisen el vehículo.



Si se mantiene encendida o si se ilumina mientras usted conduce, indica una falla. Detenga el vehículo tan pronto como sea seguro hacerlo y apague el motor. Revise el nivel del líquido refrigerante. Véase

**Comprobación del líquido refrigerante de motor** (página 174).

## Indicador de faros antiniebla traseros (Si está equipado)



Se enciende cuando activa los faros antiniebla traseros.

## Luz de advertencia de desactivación del control de estabilidad y tracción



Se enciende cuando desactiva el sistema.

## Indicador del control de estabilidad y tracción



Parpadea durante el funcionamiento.

Si no se enciende al activar el encendido o permanece encendida mientras el motor está en funcionamiento, esto significa que hay una falla. Haga que verifiquen el vehículo tan pronto como sea posible.

**Nota:** El sistema se desactiva automáticamente si hay una falla.

# Cuadro de instrumentos

Véase **Uso del control de tracción** (página 130). Véase **Uso del control de estabilidad** (página 131).

## Punto ciego



Se iluminará cuando desactive esta función o se detecte una falla. Comuníquese de inmediato con un Concesionario Ford.

## Luz de advertencia de puerta abierta



Se enciende cuando usted activa el encendido y permanece encendida si cualquiera de las puertas, el capó o la puerta levadiza están mal cerrados.

## SEÑALES ACÚSTICAS DE AVISO E INDICADORES

### Transmisión automática

Suena cuando usted abre la puerta del conductor y no mueve la palanca de cambios a la posición **P**.

### Llave afuera del vehículo

#### Vehículos con sistema sin llave

Suena cuando cierra la puerta, el motor está en marcha y el sistema no detecta una llave pasiva dentro del vehículo.

### Faros encendidos

Suena cuando usted saca la llave del encendido y abre la puerta del conductor y las ópticas delanteras y las luces de posición quedaron encendidas.

## Medidor de combustible

Active el encendido. El medidor de combustible indicará aproximadamente cuánto combustible hay en el tanque. El medidor de combustible puede variar ligeramente cuando el vehículo está en movimiento o en una pendiente. La flecha adyacente al símbolo del surtidor de combustible indica en qué lado del vehículo está ubicada la tapa de llenado de combustible.

## Recordatorio de nivel bajo de combustible

Se muestra y suena un recordatorio de nivel bajo de combustible cuando la aguja del indicador de combustible llega a 1/16 de la escala.

**Nota:** *el recordatorio de nivel bajo de combustible puede activarse en cualquier posición que indique el medidor de combustible según la configuración del consumo de combustible. Esta variación es normal.*

## Recordatorio de cinturón de seguridad



**PELIGRO:** No se siente sobre la parte superior de un cinturón de seguridad abrochado para evitar que se active el recordatorio de cinturón de seguridad. El sistema de protección para ocupantes sólo proporciona una protección óptima cuando el cinturón de seguridad se usa de forma adecuada.

**Nota:** *El recordatorio de cinturón de seguridad permanece en modo suspendido cuando los cinturones de seguridad delanteros están abrochados. Suena si alguno de los cinturones está desabrochado.*

## Cuadro de instrumentos

---

Suena cuando la velocidad del vehículo supera el límite predeterminado y los cinturones de seguridad delanteros están desabrochados. El alerta dejará de sonar después de un tiempo.



# Pantallas informativas

## INFORMACIÓN GENERAL

**⚠ PELIGRO:** Conducir mientras está distraído puede ocasionar la pérdida de control del vehículo, un choque y lesiones. Le recomendamos enfáticamente que tenga extrema precaución cuando utilice cualquier dispositivo que pudiera distraerlo mientras conduce. Su responsabilidad principal es la operación segura del vehículo. Recomendamos que no se utilice ningún dispositivo portátil al conducir, y se sugiere el uso de sistemas activados por voz cuando sea posible. Asegúrese de conocer todas las leyes locales correspondientes que puedan afectar el uso de dispositivos electrónicos mientras conduce.

Puede controlar varios sistemas en su vehículo usando los controles de la pantalla de información que se encuentran en el volante de dirección.

La pantalla de información muestra la información correspondiente.

## Controles de la pantalla de información



- Presione el botón de flecha hacia arriba y el botón de flecha hacia abajo para desplazarse y resaltar las opciones dentro de un menú.
- Presione el botón para ingresar a un submenú.
- Presione el botón para salir de un submenú.
- Presione el botón **OK** para seleccionar y confirmar ajustes o mensajes.

## Estructura del menú: pantalla de información

Puede acceder al menú con el control de la pantalla de información.

**Nota:** Es posible que se describan opciones que no estén equipadas en el vehículo que compró.

### Computadora de viaje 1 y 2

Trip 1	
Trip 2	
Reiniciar a valores individuales	Reset All

# Pantallas informativas

<b>Computadora de viaje 1 y 2</b>	
	Reset Trip Odometer
	Reset Trip Timer
	Reset Average Fuel
	Reset Average Speed
Configurar vista	Set to Default
	Trip Odometer
	Trip Timer
	Average Fuel
	Average Speed
	Distance to Empty
	Instantaneous Fuel

<b>MyView</b>
Digital Speedometer
Speedo/Instant. Fuel
Trip/Audio
Calm Screen

<b>Navigation</b>
Home
Previous Destinations
Favorite Destinations
POI cercanos

# Pantallas informativas

<b>Phone</b>
All Calls
Incoming Calls
Outgoing Calls
Missed Calls

<b>Settings</b>			
Information	4WD inteligente		
	MyKey Info		
	Tire Pressure		
Display	Language		
	Distance Unit	L/100 km	
		km/L	
		Kilómetros y litros	
	Temperature Unit	Celsius (°C)	
		Fahrenheit (°F)	
	Tire Pressure	psi	
		kPa	
		bar	
Driver Assistance	Blind Spot		
	Cross Traffic Alert		
	Rear Parking Aid		
Vehicle Settings	Alarm system	Alarm Settings	All Sensors
			Perimeter Sensing
		Ask on Exit	
	Auto Engine Off		
	Chimes	Information	

# Pantallas informativas

Settings			
	Lighting	Autolamp Delay	Off
			10 Seconds
			20 Seconds
			120 Seconds
	Daytime Running Lights		
	Locks		Autolock
			Autounlock
			Mislock
			Remote Unlock
			Switches Inhibit
Windows		Remote Open	
		Remote Close	
Wipers		Courtesy Wipe	
		Rain Sensing	
		Reverse Wiper	
MyKey		MyKey Info	
		Create MyKey	

## COMPUTADORA DE ABORDO

### Reconfiguración de la computadora de abordó

Presione y mantenga presionado **OK** en la pantalla actual para restablecer la información relacionada con el trayecto, la distancia, el tiempo y el consumo promedio de combustible.

### Todos los valores

Muestra toda la información relacionada con el trayecto, la distancia, el tiempo y el consumo promedio del combustible.

### Consumo promedio de combustible

Indica el consumo promedio de combustible a partir del último restablecimiento de la función.

### Combustible instantáneo (Si está equipado)

Indica el consumo actual de combustible.

# Pantallas informativas

## Autonomía

Indica la distancia aproximada que el vehículo puede recorrer con el combustible que queda en el tanque. Los cambios en el modo de manejar el vehículo pueden hacer que el valor varíe.

## Temperatura del aire exterior

Muestra la temperatura del aire exterior.

## Indicador de cambio

Indica cuándo subir el cambio para manejar de forma más económica.

## Odómetro del viaje

Registra la distancia recorrida en cada viaje individual.

## Temporizador de viaje

Registra el tiempo de los viajes específicos o el tiempo total desde que la función se restableció por última vez.

## MENSAJES DE INFORMACIÓN

**Nota:** Según las opciones con que cuente el vehículo y el tipo de tablero de instrumentos, no todos los mensajes aparecerán o estarán disponibles.

**Nota:** La pantalla de información puede abreviar o acortar ciertos mensajes.



E246679

Presione el botón OK para confirmar que desea eliminar algunos mensajes de la pantalla de información.

La pantalla de información eliminará automáticamente otros mensajes después de cierto tiempo.

Debe confirmar ciertos mensajes para poder ingresar a los menús.

## Accesorio de encendido

Mensaje	Acción
Full Accessory Power Active	Aparece si activa el encendido y no arranca el motor.

## Airbag

Mensaje	Acción
Airbag averiado Revis.inmediata	Aparece cuando el sistema requiere reparación debido a una falla. Consulte a un Concesionario Ford.

# Pantallas informativas

## Alarma

Mensaje	Acción
Alarma activada Revis. vehículo	Aparece cuando se enciende la alarma debido a un ingreso no autorizado. Véase <b>Alarma antirrobo</b> (página 45).
Sist. de alarma averiado Revisar	Aparece cuando el sistema requiere reparación debido a una falla. Consulte a un Concesionario Ford.
Vehicle Alarm To Stop Alarm, Start Vehicle.	Aparece cuando se enciende la alarma debido a un ingreso no autorizado.
Alarm Announcement	

## Control automático de las luces altas (Si está equipado)

Mensaje	Descripción
Front Camera Low Visibility Clean Screen	La cámara tiene visibilidad reducida. Limpie el parabrisas. Si el mensaje se sigue mostrando, haga revisar el vehículo tan pronto como sea posible.
Front Camera Temporarily Not Available	Se ha producido una falla en la cámara. Espere un momento para que la cámara se enfríe. Si el mensaje se sigue mostrando, haga revisar el vehículo tan pronto como sea posible.
Front Camera Malfunction Service Required	Se ha producido una falla en la cámara. Haga que verifiquen el vehículo tan pronto como sea posible.

## Sistema de frenos

Mensaje	Acción
Check Brake System	El sistema detectó un error que requiere atención. Haga que verifiquen el vehículo tan pronto como sea posible.

## Pantallas informativas

### Batería y sistema de carga

Mensaje	Acción
Sistema eléctrico voltaje alto Pare lentamente	Detenga el vehículo cuando sea seguro y apague el encendido. Consulte a un Concesionario Ford.
Batería baja Véase manual	Aparece como advertencia cuando el nivel de carga de la batería es bajo. Apague todos los accesorios eléctricos que no necesite. Consulte a un Concesionario Ford.

### Sistemas de información de punto ciego y alerta de tráfico cruzado

Mensaje	Descripción
Blind Spot System Fault	Se ha producido una falla en el sistema. Haga que verifiquen el vehículo tan pronto como sea posible.
Blind Spot Not Available Sensor Blocked See Manual	Los sensores del sistema están bloqueados.
Vehicle Coming From Left  Vehicle Coming From Right	El sistema detecta un vehículo.
Cross Traffic Alert	Se muestra en lugar de flechas indicadoras cuando el sistema detecta un vehículo. Preste atención a los vehículos que se acercan.
Cross Traffic System Fault	Se ha producido una falla en el sistema. Haga que verifiquen el vehículo tan pronto como sea posible.
Cross Traffic Not Available Sensor Blocked See Manual	Los sensores del sistema están bloqueados.
Cross Traffic Alert Appl- ying Brakes	El sistema aplica los frenos. Preste atención a los vehículos que se acercan.

# Pantallas informativas

## Alerta para el conductor (Si está equipado)

Mensaje	Descripción
Driver Alert Warning Rest Now	Tome un descanso por los niveles de alerta bajos.
Driver Alert Warning Rest Suggested	Le recomendamos que tome un descanso por los niveles de alerta bajos.

## Sistema de control de presión de los neumáticos

Mensaje	Acción
Tire Pressure Low	Aparece si la presión en uno o en más neumáticos es menor que la presión correcta. Véase <b>Sistema de control de la presión de los neumáticos</b> (página 199).
Tire Pressure Low Specified:	
Tire Pressure Monitor Fault	El sistema detectó un error que requiere atención. Haga que verifiquen el vehículo tan pronto como sea posible. Véase <b>Sistema de control de la presión de los neumáticos</b> (página 199).
Tire Pressure Sensor Fault	Aparece si el sistema detecta una falla con el sensor de presión de los neumáticos o si el neumático de auxilio está en uso. Véase <b>Sistema de control de la presión de los neumáticos</b> (página 199). Si el mensaje de advertencia sigue encendido después de que revisó el nivel de presión de los neumáticos, significa que el sistema detectó una falla que requiere atención. Haga que verifiquen el vehículo tan pronto como sea posible.



## Pantallas informativas

### Motor

Mensaje	Acción
Engine Fault Service Now	Se necesita revisar el motor. Consulte a un Concesionario Ford.
Potencia reducida para disminuir la temperat. del motor	Aparece cuando el motor reduce la potencia para reducir la temperatura alta del refrigerante del motor.
Engine Coolant Over Temperature	Se muestra cuando la temperatura del motor es demasiado alta. Detenga el vehículo tan pronto como sea seguro hacerlo, apague el motor y deje que se enfríe. Si el problema persiste, haga revisar el vehículo tan pronto como sea posible.

### Filtro del escape

Mensaje	Acción
Exhaust Filter at Limit Drive to Clean Now	Si las condiciones para conducir y los límites de velocidad de la ruta lo permiten, conduzca el vehículo de manera continua durante 30 km con una velocidad promedio mínima de 60 km/h para limpiar el filtro de partículas diésel. No responder a una luz de advertencia o a un mensaje de información podría causar daños en los componentes que no están cubiertos por la garantía del vehículo.
Exhaust Filter Over Limit Service Now	Se muestra cuando el filtro de escape está sobrecargado. Haga que verifiquen el vehículo tan pronto como sea posible. No responder a una luz de advertencia o a un mensaje de información podría causar daños en los componentes que no están cubiertos por la garantía del vehículo.

# Pantallas informativas

---

## Sistema de combustible

Mensaje	Acción
Fuel Level Low	Vuelva a cargar combustible tan pronto como sea posible.
Fuel Level Low Distance Metric:##0 Km To Empty	Vuelva a cargar combustible tan pronto como sea posible.
Fuel Level Low Distance Imperial:##0 Miles To Empty	
Fuel Pressure Low	El sistema detectó un error que requiere atención. Haga que verifiquen el vehículo tan pronto como sea posible.
Water in Fuel Drain Filter	Aparece si el sistema detecta una cantidad excesiva de agua en el filtro de combustible. Haga que verifiquen el vehículo tan pronto como sea posible.

## Asistencia de arranque en pendientes

Mensaje	Acción
Arr. pendiente no disponible	Aparece cuando la asistencia de arranque en pendiente no está disponible. Consulte a un Concesionario Ford. Véase <b>Asistencia de arranque en pendientes</b> (página 128).

# Pantallas informativas

## Vehículo sin llave

Mensaje	Acción
No Key Detected	Aparece si el sistema no detecta la llave. Véase <b>Botón de arranque sin llave</b> (página 104).
Interruptor de encendido apagado.	Aparece para recordarle que debe apagar el vehículo. Véase <b>Botón de arranque sin llave</b> (página 104).
To START Press Brake	Aparece para recordarle que debe pisar el freno mientras arranca el vehículo.
Key Not Inside vehicle	Aparece cuando no se detecta una llave válida dentro del vehículo. Véase <b>Botón de arranque sin llave</b> (página 104).
Batería de llave baja Reemplace pronto	Aparece cuando el nivel de carga de la batería de la llave es bajo. Cambie la batería lo antes posible. Véase <b>Mando a distancia</b> (página 29).

## Luces

Mensaje	Acción
Check Headlamp System See manual	Aparece si se produce una falla eléctrica en el sistema de luces. Haga que verifiquen el vehículo tan pronto como sea posible.

## Mantenimiento

Mensaje	Acción
Líquido frenos nivel bajo Revisión inmediata	Indica que el nivel de líquido para frenos es bajo y que es necesario inspeccionar el sistema de frenos de inmediato. Véase <b>Comprobación del líquido de frenos y embrague</b> (página 175).
Mantenimiento Definir fecha inicial	Indica que se ha actualizado correctamente la fecha de venta del vehículo. Si no se ha configurado esta fecha, póngase en contacto con un Concesionario Ford.
Mantenimiento Establecer fecha	Aparece cuando no están configuradas la fecha ni la hora.
Service Done	Aparece cuando se restablece el intervalo de servicio.

## Pantallas informativas

Mensaje	Acción
Maintenance Reminder Set To Off	Aparece cuando no están configuradas la fecha ni la hora. Si la fecha y la hora están configuradas y el mensaje sigue apareciendo, póngase en contacto con un Concesionario Ford.
Cambio de aceite pronto	Se muestra cuando la vida útil del aceite del motor está por agotarse (la vida útil del aceite restante es 5 %) y el vehículo requiere un cambio de aceite pronto. Véase <b>Comprobación del aceite de motor</b> (página 172).
Oil Change Required	Se muestra cuando la vida útil del aceite del motor está agotada (la vida útil del aceite restante es 0 %) y el vehículo requiere un cambio de aceite de inmediato. Véase <b>Comprobación del aceite de motor</b> (página 172).
Brake Fluid Level Low	El nivel de líquido para frenos está bajo u ocurrió una falla en el sistema de frenos. Véase <b>Comprobación del líquido de frenos y embrague</b> (página 175). Haga que verifiquen el vehículo tan pronto como sea posible.
Service Required	Indica que se ha llegado a la fecha o la distancia estimadas para el mantenimiento programado. Consulte a un Concesionario Ford.

### MyKey

Mensaje	Acción
Create MyKey	Aparece cuando está programando una MyKey.
Hold OK to Create MyKey	Aparece cuando está programando una MyKey.
Key is Already a MyKey	Aparece cuando se está tratando de crear una MyKey con una llave que ya se designó como MyKey.
Place Key in Backup Location	Aparece cuando está programando una MyKey y no colocó correctamente la llave en la ranura de resguardo.
MyKey not Created	Aparece si el sistema falla en crear una MyKey.
MyKey Active Drive Safely	Aparece cuando MyKey está activa.
Check Speed Drive Safely	Aparece cuando se está usando una MyKey y se alcanza el límite de velocidad de MyKey.

## Pantallas informativas

Mensaje	Acción
Speed Limited to avg speed metric:##0 km/h	Aparece cuando arranca el vehículo, la MyKey está en uso y el límite de velocidad de MyKey está activado.
Speed Limited to avg speed imperial:##0 MPH	
Near Vehicle Top Speed	Aparece cuando se está usando una MyKey y el límite de velocidad del vehículo se aproxima al límite preestablecido.
Vehicle at Top Speed of MyKey Setting	Aparece cuando se está usando una MyKey y se alcanza el límite de velocidad de MyKey.
Buckle Up to Unmute Audio	Aparece cuando se está usando una MyKey y el recordatorio del cinturón de seguridad está activado.
MyKey Park Aid Cannot be Deactivated	Aparece cuando se está usando una MyKey e intenta desactivar el sistema de ayuda de estacionamiento.

## Asistencia de estacionamiento

Mensaje	Acción
Park Aid Fault	El sistema detectó un error que requiere atención. Haga que verifiquen el vehículo tan pronto como sea posible.
Check Park Aid	
Check Front Park Aid	
Check Rear Park Aid	Aparece cuando los sensores del sistema de piloto de estacionamiento están bloqueados.
Park Pilot Not Available Sensor Blocked See Manual	
Front Park Pilot Not Available Sensor Blocked See Manual	
Rear Park Aid Not Available Sensor Blocked See Manual	

# Pantallas informativas

## Freno de mano

Mensaje	Acción
Freno de mano activado	Aparece cuando el freno de mano está activado, el motor está en marcha y la velocidad del vehículo es superior a 5 km/h. Si la advertencia permanece después de soltar el freno de mano, consulte a un Concesionario Ford.
Park Brake Not Applied	Aparece como recordatorio de que debe aplicar el freno de mano.
Park Brake Not Applied Apply Park Brake	
Brake Applied Power Reduced	Aparece si no soltó el freno de mano y la velocidad del vehículo alcanza los 5 km/h. Si el mensaje de advertencia sigue encendido cuando ha soltado el freno de estacionamiento, esto significa que el sistema detectó una falla que requiere atención. Haga que verifiquen el vehículo tan pronto como sea posible.
Release Park Brake	
Park Brake Malfunction Service Now	El sistema detectó un error que requiere atención. Haga que verifiquen el vehículo tan pronto como sea posible.

## Dirección asistida

Mensaje	Acción
Dirección averiada Pare con cuidado	El sistema de la dirección asistida no funciona. Detenga el vehículo en un lugar seguro. Consulte a un Concesionario Ford.
Dirección asistida averiada Revisar	El sistema de la dirección asistida no funciona. Detenga el vehículo en un lugar seguro. Consulte a un Concesionario Ford.
Dirección averiada Servicio inmediato	El sistema de la dirección asistida detectó una condición dentro de este sistema, del sistema de ingreso pasivo o del sistema de inicio pasivo que requiere reparación. Consulte a un Concesionario Ford.

# Pantallas informativas

## Asistente de precolisión (Si está equipado)

Mensaje	Descripción
Pre-Collision Assist Not Available	Se ha producido una falla en el sistema. Haga que verifiquen el vehículo tan pronto como sea posible.
Pre-Collision Assist Not Available Sensor Blocked	Los sensores del sistema están bloqueados.

## Control de estabilidad

Mensaje	Acción
SHIFT SYS FAULT Sport Unavailable Service Required	El sistema detectó un error que requiere atención. Haga que verifiquen el vehículo tan pronto como sea posible.

## Sistema de arranque

Mensaje	Acción
To START Press Brake	Aparece cuando arranca el vehículo para recordarle que debe presionar por completo el pedal del freno.
To START Press Clutch	Aparece cuando arranca el vehículo para recordarle que debe presionar por completo el pedal del embrague.
To START Press Brake and Clutch	Aparece cuando arranca el vehículo para recordarle que debe presionar por completo los pedales del freno y el embrague.
Cranking Time Exceeded	Aparece si el vehículo no arranca.
No Key Detected	Aparece cuando el sistema no detecta una llave válida.
Starting System Fault	Aparece si no es posible arrancar el vehículo con una llave codificada correctamente. El sistema detectó un error que requiere atención. Haga que verifiquen el vehículo tan pronto como sea posible.
Restart Now or Key is Needed	Aparece durante 20 segundos si apaga el motor y el sistema no puede detectar una llave pasiva válida. Una vez que transcurrieron 10 segundos, ya no puede arrancar el vehículo si no se detecta una llave pasiva válida.

# Pantallas informativas

## Control de tracción

Mensaje	Acción
Traction Control On	Aparece cuando se enciende el sistema de control de tracción.
Traction Control Off	Se muestra cuando se ha apagado el sistema de control de tracción.

## Transmisión

Mensaje	Acción
Transmisión averiada Servicio inmediato	El sistema detectó un error que requiere atención. Haga que verifiquen el vehículo tan pronto como sea posible.
Transmission Service Required	
Transmission Overtemperature Stop Safely	La transmisión se sobrecalentó y debe enfriarse. Detenga el vehículo tan pronto como sea seguro hacerlo, apague el motor y deje que se enfríe la transmisión.
Transmission Overheating Stop Safely	
Transmission Too Hot Press Brake	
Transmission Limited Function See Manual	La transmisión tiene una funcionalidad limitada. El sistema detectó un error que requiere atención. Haga que verifiquen el vehículo tan pronto como sea posible.
Transmission Warming Up Please Wait	Aparece en ambientes de bajas temperaturas si la transmisión necesita algunos segundos para poner la marcha. Presione por completo el pedal de freno hasta que el mensaje desaparezca de la pantalla de información.
Transmission Not in Park	Aparece para recordarle que debe colocar la palanca de cambios en la posición de estacionamiento (P).
Press Brake to Unlock Gearshift Lever	Presione el pedal del freno para destrabar la transmisión.
Gearshift Lever Unlocked	Aparece cuando la palanca de cambios se desbloquea.



## Pantallas informativas

---

### Ajustes del vehículo

<b>Mensaje</b>	<b>Acción</b>
Transport Mode Contact Dealer	El vehículo está en modo deportivo. Algunas funciones no están disponibles en su vehículo. Haga que verifiquen el vehículo tan pronto como sea posible.

# Climatización

## FUNCIONAMIENTO

### Aire exterior

Mantenga las tomas de aire en frente del parabrisas libre de obstrucciones (como por ejemplo, nieve u hojas) para permitir que el climatizador funcione correctamente.

### Aire recirculado

El aire que se encuentra en el habitáculo del pasajero vuelve a circular. El aire exterior no ingresa al vehículo.

**Nota:** El uso prolongado de la recirculación del aire podría hacer que las ventanas se empañen.

### Calefacción

El rendimiento de la calefacción depende de la temperatura del refrigerante.

### Información general sobre cómo controlar el clima interior

Cierre de las ventanillas.

### Calefacción del interior

Dirija el aire hacia los pies. En condiciones de clima frío o húmedo, dirija un poco de aire hacia el parabrisas y las ventanas de las puertas.

### Enfriamiento del interior

Dirija el aire hacia su cara.

### Aire acondicionado

El sistema dirige la condensación hacia el exterior del vehículo, lo que puede hacer que se forme un pequeño charco de agua debajo del vehículo. Esto es normal.

**Nota:** El aire acondicionado funciona sólo cuando la temperatura supera los 4°C.

**Nota:** Cuando utiliza el aire acondicionado, el vehículo utiliza más combustible.

## REJILLAS DE VENTILACIÓN

### Difusores de aire centrales



E242504

### Difusores de aire laterales



E242503

# Climatización

## CLIMATIZACIÓN MANUAL

### Activación y desactivación del climatizador



### Activación y desactivación de la recirculación de aire



Recircula el aire para reducir la entrada de olores no deseados en el vehículo.

### Activación y desactivación del aire acondicionado



### Activación y desactivación del descongelamiento máximo



Gire la perilla de control de temperatura hacia la derecha a la posición de calefacción máxima para aumentar al máximo el descongelamiento.

**Nota:** Cuando desactiva el descongelamiento máximo, el limpiaparabrisas se descongela y la luneta térmica permanece activada.

### Activación y desactivación del enfriamiento máximo



Gire el control de temperatura hacia la izquierda hasta la configuración mínima para aumentar al máximo el enfriamiento.

**Nota:** Cuando desactiva el enfriamiento máximo, el aire acondicionado permanece encendido.

### Ajuste de la velocidad del ventilador



Las luces del control se iluminan para indicar la velocidad del ventilador.

### Cambio de la dirección del flujo de aire



Dirige el aire a través de las ventilaciones del parabrisas.



Dirige el aire a través de las ventilaciones del cuadro de instrumentos.



Dirige el aire a través de las ventilaciones del piso.

### Ajuste de la temperatura

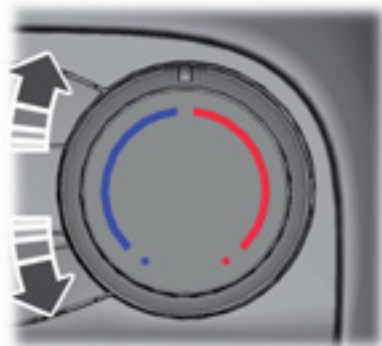

Puede ajustar la temperatura en pequeños aumentos.

## CLIMATIZACIÓN AUTOMÁTICA (SI ESTÁ EQUIPADO)

### Activación y desactivación del climatizador



### Activación y desactivación de la recirculación de aire



**Nota:** El aire que se encuentra en el habitáculo del acompañante vuelve a circular.

**Nota:** Es posible que la recirculación de aire se apague o evite que la encienda en todos los modos de flujo de aire, excepto enfriamiento máximo, para reducir el riesgo de que se empañen las ventanas. También es posible que se encienda o apague cuando dirija el aire hacia el cuadro de instrumentos o las ventilaciones del piso en clima cálido para mejorar la eficiencia de la refrigeración.

### Activación y desactivación del aire acondicionado



**Nota:** En ciertas situaciones, el compresor del aire acondicionado puede continuar funcionando después de que apague el aire acondicionado.

### Activación y desactivación del descongelamiento máximo



**Nota:** Cuando desactiva el descongelamiento máximo, el limpiaparabrisas se descongela y la luneta térmica permanece activada.

### Activación y desactivación del enfriamiento máximo



**Nota:** Cuando desactiva el enfriamiento máximo, el aire acondicionado permanece encendido.

### Activación y desactivación del modo automático



Presione el botón para activar el modo automático. Presione el botón repetidas veces para ajustar el modo automático.

**Nota:** Al activar el modo automático, las luces en el control del motor del soplador no se encienden para indicar la velocidad del motor del soplador.

Ajuste el control del motor del soplador o el control de distribución de aire para desactivar el modo automático.

# Climatización

## Estado del indicador de modo automático

Estado del indicador de modo automático	Descripción
Se enciende un indicador.	<ul style="list-style-type: none"><li>• La velocidad del motor del soplador disminuye.</li><li>• Use este ajuste para minimizar la cantidad de ruido del motor del soplador.</li><li>• Este ajuste aumenta el tiempo necesario para enfriar el interior.</li></ul>
Se encienden dos indicadores.	<ul style="list-style-type: none"><li>• La velocidad del motor del soplador es moderada.</li></ul>
Se encienden tres indicadores.	<ul style="list-style-type: none"><li>• La velocidad del motor del soplador aumenta.</li><li>• Use este ajuste para disminuir el tiempo necesario para enfriar el interior.</li><li>• Este ajuste aumenta la cantidad de ruido del motor del soplador.</li></ul>

## Configuración de la velocidad del ventilador



**Nota:** Las luces del control se iluminan para indicar la velocidad del motor del soplador.

## Dirigir el aire hacia las ventilaciones del limpiaparabrisas



## Dirigir el aire hacia las ventilaciones del cuadro de instrumentos



## Dirigir el aire a las ventilaciones del piso



## Configuración de la temperatura



Gire el control de temperatura hacia la izquierda para los ajustes de temperatura más fríos.

Gire el control de temperatura hacia la derecha para los ajustes de temperatura más cálidos.

**Nota:** Puede ajustar la temperatura entre 15–30°C.

## INFORMACIÓN GENERAL DEL CONTROL DE LA CLIMATIZACIÓN INTERIOR - VEHÍCULOS CON: CONTROL ELECTRÓNICO AUTOMÁTICO DE TEMPERATURA (EATC)

### Consejos generales

No coloque objetos debajo de los asientos delanteros porque podrían interferir con la dirección del aire hacia los asientos traseros.

Retire la nieve, hielo u hojas del área de admisión de aire en la base del parabrisas.

**Nota:** Puede sentir una cantidad pequeña de aire de la ventilación del piso sin importar el ajuste de distribución de aire.

**Nota:** A fin de reducir la humedad acumulada en el interior del vehículo, no maneje con el sistema desactivado ni con el aire recirculado siempre activado.

**Nota:** El uso prolongado de la recirculación del aire podría hacer que las ventanillas se empañen.

**Nota:** Utilice el aire acondicionado con recirculación del aire para mejorar el funcionamiento y la eficiencia de la refrigeración.

**Nota:** Cuando selecciona el modo automático y la temperatura externa es baja y el motor está frío, el aire se dirige hacia el parabrisas y las ventilaciones externas del cuadro de instrumentos.

**Nota:** Cuando selecciona el modo automático y la temperatura externa y del vehículo es elevada, el sistema selecciona temporalmente la recirculación del aire para maximizar la refrigeración.

**Nota:** Cuando selecciona el descongelamiento máximo, se enciende el aire acondicionado y el aire se dirige hacia las ventilaciones del limpiaparabrisas.

### Configuración recomendada de la calefacción

- Presione **AUTO**.
- Seleccione la temperatura necesaria.

**Nota:** No es necesario ajustar las configuraciones en el interior de su vehículo cuando hace calor o frío extremo. El sistema configura automáticamente el frío o el calor del interior del vehículo a la temperatura seleccionada lo más rápido posible. Para que el sistema funcione de forma eficiente, el panel de instrumentos y las ventilaciones laterales deben estar completamente abiertos.

### Enfriamiento rápido del interior

- Presione **MAX A/C**.

**Nota:** Para disminuir el tiempo que se tarda en alcanzar una temperatura adecuada en climas cálidos, conduzca con las ventanillas completamente abiertas hasta que sienta el aire frío de las ventilaciones.

### Configuración recomendada del enfriamiento

- Presione **AUTO**.
- Seleccione la temperatura necesaria.

# Climatización

## Desempeñado de las ventanas laterales en climas fríos

- Seleccione descongelamiento máximo.

## Desempeñado o limpieza de la capa fina de hielo en el limpiaparabrisas

- Seleccione descongelamiento máximo.

## INFORMACIÓN GENERAL DEL CONTROL DE LA CLIMATIZACIÓN INTERIOR - VEHÍCULOS CON: CONTROL ELECTRÓNICO MANUAL DE TEMPERATURA (EMTC)

### Consejos generales

No coloque objetos debajo de los asientos delanteros porque podrían interferir con la dirección del aire hacia los asientos traseros.

Retire la nieve, hielo u hojas del área de admisión de aire en la base del parabrisas.

**Nota:** Puede sentir una cantidad pequeña de aire de la ventilación del piso sin importar el ajuste de distribución de aire.

**Nota:** A fin de reducir la humedad acumulada en el interior del vehículo, no maneje con el sistema desactivado ni con el aire recirculado siempre activado.

**Nota:** Para reducir el empañamiento del parabrisas en climas húmedos, dirija el aire hacia las ventilaciones del parabrisas.

**Nota:** El uso prolongado de la recirculación del aire podría hacer que las ventanas se empañen.

**Nota:** Utilice el aire acondicionado con recirculación del aire para mejorar el funcionamiento y la eficiencia de la refrigeración.

## Calefacción rápida del interior

- Seleccione la velocidad máxima del ventilador.
- Seleccione la temperatura más elevada.
- Dirija el aire hacia las ventilaciones del piso.

## Configuración recomendada de la calefacción

- Seleccione una velocidad del ventilador media.
- Seleccione la temperatura necesaria.
- Dirija el aire hacia las ventilaciones del piso y del parabrisas.

## Enfriamiento rápido del interior

- Seleccione enfriamiento máximo.

**Nota:** Para disminuir el tiempo que se tarda en alcanzar una temperatura adecuada en climas cálidos, conduzca con las ventanillas completamente abiertas hasta que sienta el aire frío de las ventilaciones.

## Configuración recomendada del enfriamiento

- Seleccione una velocidad del ventilador media.
- Seleccione la temperatura necesaria.
- Dirija el aire hacia las ventilaciones del cuadro de instrumentos.
- Presione A/C.

## Desempeñado de las ventanas laterales en climas fríos

- Seleccione descongelamiento máximo.

## Desempeñado o limpieza de la capa fina de hielo en el limpiaparabrisas

- Seleccione descongelamiento máximo.

## LUNETA TÉRMICA - VEHÍCULOS CON: CONTROL ELECTRÓNICO AUTOMÁTICO DE TEMPERATURA (EATC)



Presione el botón para desempañar la luneta y quitar la fina capa de hielo. La luneta térmica se apaga después de un período corto.

**Nota:** *Asegúrese de que el motor esté encendido antes de hacer funcionar las lunetas térmicas.*

**Nota:** *No utilice productos químicos fuertes, hojas de afeitar ni ningún otro objeto afilado para quitar etiquetas del interior de la luneta térmica ni para limpiarla. Es posible que la garantía del vehículo no cubra los daños provocados a las grillas de la luneta térmica.*

## LUNETA TÉRMICA - VEHÍCULOS CON: CONTROL ELECTRÓNICO MANUAL DE TEMPERATURA (EMTC)



Presione el botón para desempañar la luneta y quitar la fina capa de hielo. La luneta térmica se apaga después de un período corto.

**Nota:** *Asegúrese de que el motor esté encendido antes de hacer funcionar las lunetas térmicas.*

**Nota:** *No utilice hojas de afeitar ni ningún otro objeto afilado para quitar etiquetas del interior de la luneta térmica ni para limpiarla. La garantía del vehículo no cubre el daño causado a las parrillas de la luneta térmica.*



## MODO CORRECTO DE SENTARSE

**⚠ PELIGRO:** no recline demasiado el respaldo del asiento, ya que puede provocar que el ocupante se deslice por debajo del cinturón de seguridad, lo que podría resultar en una lesión personal en caso de choque.

**⚠ PELIGRO:** No coloque objetos a una altura mayor a la de la parte superior del respaldo del asiento. Si no se sigue esta instrucción, los pasajeros pueden sufrir lesiones personales o perder la vida si se produce una frenada repentina o un choque.



E249498

Si se los usa correctamente, el asiento, el apoyacabeza, el cinturón de seguridad y los airbags proporcionarán una protección óptima en caso de choque.

Recomendamos que siga estas pautas:

- Siéntese derecho con la base de la columna lo más atrás posible.
- No recline el respaldo más de 30 grados.
- Ajuste el apoyacabeza de forma que la parte superior quede al mismo nivel que la parte superior de la cabeza y lo más adelante posible. Asegúrese de permanecer cómodo.
- Mantenga una distancia suficiente con respecto al volante. Recomendamos un mínimo de 25 cm entre el esternón y la cubierta del airbag.
- Sujete el volante con los brazos ligeramente doblados.
- Doble las piernas ligeramente para que pueda pisar los pedales hasta el fondo.
- Coloque la sección superior de la correa del cinturón de seguridad en la parte central del hombro y la sección inferior bien ajustada cruzando la parte baja de las caderas.

Asegúrese de que la posición de conducción sea cómoda y que pueda mantener el control total del vehículo.

## APOYACABEZAS

**⚠ PELIGRO:** Levante el apoyacabeza trasero cuando el asiento trasero esté ocupado por pasajeros.

**⚠ PELIGRO:** No quite los apoyacabezas de un asiento ocupado.

# Asientos

## Ajuste de los apoyacabezas

Levante el apoyacabeza de manera tal que la parte superior quede al mismo nivel que la parte superior de su cabeza. Para los ocupantes altos, ajuste el apoyacabeza en la posición más elevada. Presione y mantenga presionado el botón 1 de bloqueo para bajar el apoyacabeza y presione el apoyacabeza hacia abajo.

## Elevación del apoyacabeza

Tire hacia arriba el apoyacabeza. Asegúrese de que el apoyacabeza quede trabado en su lugar.

## Bajada del apoyacabeza

Presione el botón de bloqueo 1 y presione el apoyacabezas hacia abajo. Asegúrese de que el apoyacabeza quede trabado en su lugar.

## Desmontaje de los apoyacabezas

Tire hacia arriba el apoyacabeza hasta que alcance la posición de ajuste más elevada. Presione y mantenga presionado los botones 1 y 2 de bloqueo, luego tire hacia arriba el apoyacabeza.

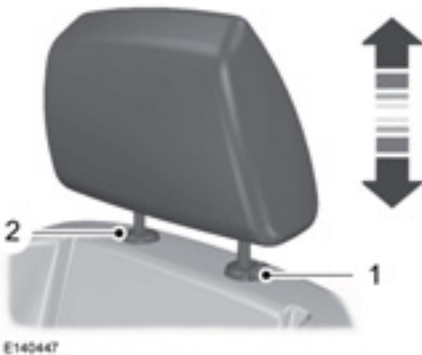

## Instalación del apoyacabeza

Alinee los ejes con en los tubos guía y empuje hacia abajo el apoyacabeza. Asegúrese de que el apoyacabeza quede trabado en su lugar.

## ASIENTOS DE AJUSTE MANUAL



**PELIGRO:** No coloque cargas u objetos detrás del respaldo del asiento antes de devolverlo a la posición original. Tire hacia adelante el respaldo del asiento para comprobar que quedó completamente asegurado después de regresarlo a su posición original. Un asiento sin seguro puede ser peligroso en caso de un frenado repentino o un choque.



**PELIGRO:** Asegúrese de que el asiento se trabe completamente en su lugar al moverlo hacia atrás y hacia delante. No asegurar el asiento en una posición de trabado puede ser peligroso en un choque y puede causar lesiones graves o la muerte.

# Asientos

## Avance y retroceso del asiento



## Ajuste de inclinación



## Ajuste de la altura del asiento del conductor



# Asientos

## ASIENTOS TRASEROS

### Asiento plegable y rebatible



E253672

Con el asiento sin ocupar, levante la parte inferior del asiento y luego rebata el respaldo.

### Levantamiento de la parte inferior del asiento

**⚠ PELIGRO:** No use el asiento de banco como cama cuando el vehículo está en movimiento. Si no sigue esta advertencia, los pasajeros podrían sufrir lesiones personales graves o perder la vida.

**⚠ PELIGRO:** Al plegar o desplegar los asientos, tenga cuidado de que los dedos no queden atrapados entre el respaldo del asiento y el armazón del asiento. Si no sigue esta advertencia, los pasajeros podrían sufrir lesiones personales graves.

**⚠ PELIGRO:** No coloque ningún objeto en un asiento rebatido. Los objetos sólidos pueden convertirse en proyectiles en un choque o en una frenada brusca, lo que puede aumentar el riesgo de sufrir lesiones personales graves.

**Nota:** No intente rebatir el respaldo del asiento trasero hacia adelante antes de levantar la parte inferior del asiento desde abajo.

**Nota:** No intente rebatir el respaldo del asiento trasero antes de bajar los apoyacabezas. Véase **Apoyacabezas** (página 94).



E253673

Inserte su mano en la correa de tiro de la parte inferior del asiento, tire hacia arriba la parte inferior del asiento para rebatirla hacia adelante.

# Asientos

## Bajada de la parte inferior del asiento



**PELIGRO:** Asegúrese de que los respaldos estén bien asegurados y completamente trabados en los sujetadores.

**Nota:** Cuando baje la parte inferior del asiento, asegúrese de que no haya objetos extraños atrapados debajo.



E24964

Baje la parte inferior del asiento a una posición completamente abajo.

## Rebatimiento del respaldo

**Nota:** No intente rebatir el respaldo del asiento trasero hacia adelante antes de levantar la parte inferior del asiento desde abajo.

**Nota:** Cuando rebata el respaldo, asegúrese de que no haya objetos extraños atrapados debajo.



E24965

Cuando el respaldo está en posición vertical y trabado, oprima el botón de liberación del pestillo trasero.



E246360

Rebata el respaldo hacia adelante hasta que quede en los apoyacabeza.

# Asientos

## Rebatimiento del respaldo en vertical



**PELIGRO:** Cuando despliegue el asiento, asegúrese de que los cinturones de seguridad no quedaron atrapados detrás del asiento.

**Nota:** Asegúrese de que la parte inferior de los asientos y los respaldos estén asegurados y completamente trabados en los sujetadores.

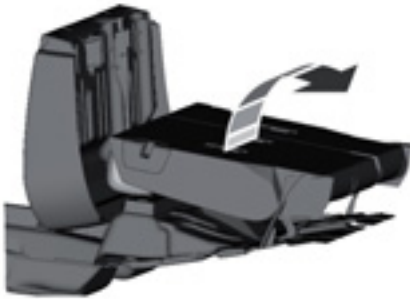

E246361

Con el asiento libre de objetos extraños, levante el respaldo en posición vertical.



E249866

Asegure el respaldo en una posición completamente vertical y enganchada, los pestillos se asegurarán en los delanteros montados en el pilar del costado.

# Tomacorrientes auxiliares



**PELIGRO:** No utilice un tomacorriente para hacer funcionar un encendedor. El uso incorrecto de los tomacorrientes puede causar daños no cubiertos por la garantía del vehículo y provocar un incendio o lesiones graves.

**Nota:** Puede usar el tomacorriente para alimentar dispositivos de 12 volts con una capacidad nominal máxima de corriente de 10 amperios.

**Nota:** No inserte objetos que no sean el enchufe de un accesorio en el tomacorriente. Esto dañará el tomacorriente y quemará el fusible.

**Nota:** no cuelgue ningún tipo de accesorio del enchufe de accesorio.

**Nota:** El uso incorrecto del mecanismo puede provocar daños que la garantía no cubre.

**Nota:** Mantenga siempre cerradas las tapas de los tomacorrientes cuando no estén en uso.

Haga funcionar el motor para usar la capacidad máxima del tomacorriente.

Para evitar que la batería se descargue:

- No use el tomacorriente más de lo necesario cuando el motor no está en marcha.
- Se recomienda enfáticamente que siempre desconecte los accesorios del tomacorriente (12 volts) cuando salga del vehículo.

## Ubicación

Se pueden encontrar los tomacorrientes en las siguientes ubicaciones:

- En la consola central.
- Junto al asiento trasero, del lado derecho.

## ENCENDEDOR (SI ESTÁ EQUIPADO)

**Nota:** No mantenga presionado el encendedor.

**Nota:** Si utiliza el tomacorriente cuando el motor no está en marcha, es posible que la batería se descargue.

**Nota:** Puede usar el tomacorriente para alimentar dispositivos de 12 voltios con una capacidad nominal máxima de corriente de 10 amperios.

**Nota:** Utilice solo conectores de accesorios Ford o conectores específicos para utilizar con enchufes SAE estándar.



E245T45

Para utilizar el encendedor, presione el elemento. Se expulsará automáticamente.

## Ubicación

Puede encontrar el encendedor en la consola central en el lugar del tomacorriente.

# Compartimentos guardaobjetos

## CONSOLA CENTRAL



**PELIGRO:** Coloque únicamente elementos blandos en el portavasos. Los objetos duros pueden causar lesiones en caso de choque.

Su vehículo puede estar equipado con una variedad de características de consola.

Entre ellas:

- portavasos delanteros
- compartimientos de almacenamiento debajo del apoyabrazos con un soporte para bolígrafo y una bandera desmontable.
- compartimientos de almacenamiento para el teléfono celular en frente de la palanca de cambios
- entrada auxiliar
- USB
- tomacorriente auxiliar

## COMPARTIMENTO REFRIGERADO (SI ESTÁ EQUIPADO)

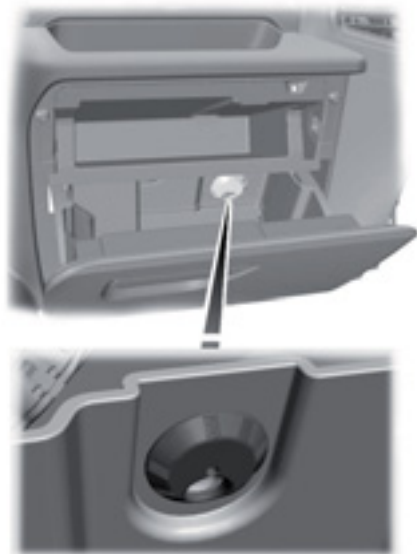

E241689

El compartimento refrigerador le permite dirigir aire fresco dentro de la guantera. El aire acondicionado debe estar encendido. Utilice el control giratorio dentro de la guantera para habilitar esta función.



## Compartimentos guardaobjetos

---

### **PORTALENTES** (SI ESTÁ EQUIPADO)



E150040

Debe ubicar los vasos en el posavasos con las lentes hacia abajo. De lo contrario, las lentes podrían caerse cuando se abra el portalentos.

# Arranque y parada del motor

## INFORMACIÓN GENERAL

**⚠ PELIGRO:** La marcha lenta a velocidades altas del motor puede producir temperaturas muy altas en el motor y en el sistema de escape, lo que significa riesgo de incendio y otros daños.

**⚠ PELIGRO:** No estacione, ni deje en marcha lenta ni conduzca el vehículo sobre pasto seco u otras superficies secas. El sistema de emisión de gases calienta el compartimiento del motor y el sistema de escape, lo cual genera riesgo de incendio.

**⚠ PELIGRO:** No arranque el motor en un garaje cerrado ni en otras áreas cerradas. Los gases de escape pueden ser tóxicos. Siempre abra la puerta del garaje antes de arrancar el motor.

**⚠ PELIGRO:** Las pérdidas del escape pueden provocar el ingreso de gases nocivos y potencialmente letales al compartimiento de pasajeros. Si siente olor a gases del escape dentro del vehículo, haga que lo inspeccionen de inmediato. No conduzca si siente olor a gases del escape.

Si desconecta la batería, el vehículo puede exhibir características de manejo inusuales por aproximadamente 10 km después de volver a conectarlo. Esto se debe a que el sistema de control del motor se debe realinear con el motor. Puede ignorar cualquier característica de manejo inusual durante este período.

Al encender el motor, no pise el acelerador antes ni durante la operación. Use el acelerador sólo cuando tenga dificultad para arrancar el motor.

## INTERRUPTOR DE ENCENDIDO

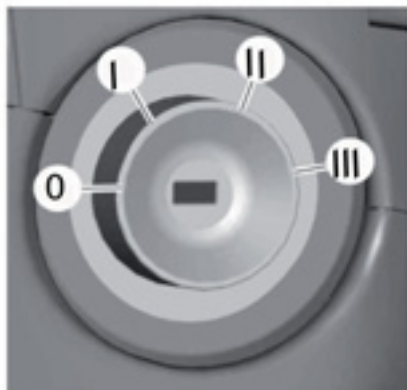

**0** (apagado): el encendido está desactivado.

**Nota:** Cuando gire el encendido a OFF y salga del vehículo, no deje la llave puesta en el encendido. Esto podría hacer que la batería del vehículo se descargue.

**I** (accesorios): permite el uso de accesorios eléctricos, como la radio, aunque el motor no esté en marcha.

**Nota:** No deje la llave en esta posición por mucho tiempo. Esto podría hacer que la batería del vehículo se descargue.

**II** (activado): todos los circuitos eléctricos funcionan y se encienden las luces y los indicadores de advertencia.

**III** (arranque): pone en marcha el motor.

# Arranque y parada del motor

## BOTÓN DE ARRANQUE SIN LLAVE (SI ESTÁ EQUIPADO)



**PELIGRO:** Revise siempre que el bloqueo del volante de dirección esté desactivado antes de intentar mover el vehículo. Si no lo desactiva, puede producirse un choque.

**Nota:** El sistema no funcionará si el comando a distancia se encuentra cerca de objetos de metal o dispositivos electrónicos como teléfonos celulares.

**Nota:** El motor se apaga automáticamente si no usa el vehículo durante varias semanas. Esto contribuye a evitar que la batería del vehículo se descargue.

**Nota:** Debe ubicar una llave válida dentro del vehículo para activar el encendido y arrancar el motor.

## Encendido del motor (modo accesorio)



Presione el botón una vez sin colocar el pie sobre los pedales del freno o del embrague. Este botón se encuentra en el cuadro de instrumentos, cerca del volante de dirección. Todos los circuitos eléctricos y los accesorios están en condiciones de funcionar, y se encienden las luces e indicadores de advertencia.

Presione el botón otra vez sin colocar el pie sobre los pedales del freno o del embrague para apagar el motor.

## Arranque del motor

### Vehículos con transmisión manual

**Nota:** Soltar el pedal del embrague durante la puesta en marcha del motor, detiene los períodos de giro del motor y regresa a la posición de encendido.

1. Presione a fondo el pedal del embrague.
2. Presione el botón.

### Vehículos con transmisión automática

**Nota:** Soltar el pedal del freno durante la puesta en marcha del motor, detiene los períodos de giro del motor y regresa a la posición de encendido.

1. Seleccione estacionamiento (P) o punto muerto (N).
2. Presione a fondo el pedal de freno.
3. Presione el botón.

## El motor no arranca

El sistema no funciona si:

- Las frecuencias de la llave están bloqueadas.
- La batería de la llave está descargada.

Si no puede arrancar el vehículo, haga lo siguiente:

## Arranque y parada del motor



E246426

1. Abra la tapa del compartimiento de almacenamiento de la consola del piso.
2. Retire la bandeja.



E246427

3. Coloque la llave en la ranura de resguardo.

4. Con la llave en esta posición, puede usar el botón de arranque para encender el motor y arrancar el vehículo.

**Nota:** Si el vehículo está equipado con transmisión manual, soltar el pedal del embrague o el botón durante la puesta en marcha el motor, detiene los períodos de encendido. Aparece un mensaje en la pantalla.

Cuando el motor no gira cuando presiona a el botón de encendido:

1. Presione por completo el pedal de embrague (vehículos con transmisión manual) y el pedal de freno (vehículos con transmisión automática).
2. Presione el botón hasta que se encienda el motor.

### Detención del motor con el vehículo estacionado

**Nota:** Se apaga el encendido, todos los circuitos eléctricos y los indicadores y las luces de advertencia.

**Nota:** Si su vehículo está equipado con transmisión automática, ponga la palanca selectora de cambios en la posición **P**.

Presione brevemente el botón.

# Arranque y parada del motor

## Detención del motor con el vehículo en movimiento

**Nota:** Apagar el motor cuando el vehículo está en movimiento genera una disminución en la asistencia para los frenos. Se requiere un mayor esfuerzo para aplicar los frenos y detener el vehículo. Se puede producir además una disminución importante en la asistencia para la dirección. La dirección no se trabará, pero se podría requerir un mayor esfuerzo para maniobrar el vehículo. Cuando apaga el motor, algunos circuitos eléctricos, como por ejemplo los airbags, también pueden desactivarse. Si apaga accidentalmente el motor, puede colocar la palanca de cambios en punto muerto (N) y volver a arrancar el motor.

- Mantenga presionado el botón durante por lo menos un segundo o presiónelo tres veces en un lapso de dos segundos.
- Mueva la palanca de cambios en la posición punto muerto (vehículos con transmisión manual) o en la posición **N** (vehículos con transmisión automática) y use los frenos para detener el vehículo de forma segura.
- Cuando el vehículo se detenga, mueva la palanca de cambios en la posición punto muerto (vehículos con transmisión manual) o en la posición **N** (vehículos con transmisión automática) y apague el encendido.

## ARRANQUE DE UN MOTOR NAFTA

Antes de arrancar el motor, controle lo siguiente:

- Asegúrese de que todos los ocupantes tengan abrochados sus cinturones de seguridad.
- Asegúrese de que las ópticas delanteras y los accesorios eléctricos estén apagados.
- Asegúrese de que el freno de mano esté accionado.
- Seleccione estacionamiento (P) o punto muerto.

**Nota:** Solo puede intentar encender el motor durante una cantidad de tiempo limitada antes de que el sistema de arranque se desactive temporalmente. Si supera el límite de tiempo de arranque, es posible que aparezca un mensaje y no pueda intentar encender el motor durante al menos 15 minutos.

## Motor frío o caliente

### Vehículos con caja de cambios manual

**Nota:** No toque el pedal del acelerador.

**Nota:** Si suelta el pedal del embrague cuando se está poniendo en marcha el motor, el giro del motor se detendrá.

1. Presione a fondo el pedal del embrague.
2. Ponga en marcha el motor.

### Vehículos con caja de cambios automática

**Nota:** No toque el pedal del acelerador.

1. Presione a fondo el pedal del freno.
2. Seleccione estacionamiento (P) o punto muerto (N).
3. Ponga en marcha el motor.

# Arranque y parada del motor

## Todos los vehículos

Si el motor no arranca dentro de 10 segundos, espere un momento e inténtelo de nuevo.

Si el motor no arranca después de tres intentos, espere diez segundos y siga el procedimiento de motor ahogado.

Si tiene problemas para arrancar el motor cuando la temperatura está por debajo de los -25°C, presione el pedal del acelerador hasta la mitad de la trayectoria y vuelva a intentarlo.

## Motor ahogado con combustible

### Vehículos con caja de cambios manual

1. Presione a fondo el pedal del embrague.
2. Presione a fondo el pedal del acelerador y manténgalo allí.
3. Ponga en marcha el motor.

### Vehículos con caja de cambios automática

1. Presione a fondo el pedal del freno.
2. Seleccione estacionamiento (P) o punto muerto (N).
3. Presione a fondo el pedal del acelerador y manténgalo allí.
4. Ponga en marcha el motor.

## Todos los vehículos

Si el motor no arranca, repita el procedimiento de motor frío o caliente.

## Velocidad de marcha lenta después del arranque

La velocidad de marcha del motor después del arranque minimiza las emisiones del vehículo y maximiza la comodidad en el habitáculo y el rendimiento del combustible.

La velocidad de marcha lenta varía según factores determinados. Entre estos se incluyen los componentes del vehículo y las temperaturas ambientales, así como también la demanda de los sistemas eléctricos y de control de climatización.

## El motor no arranca

### Vehículos con caja de cambios manual

Si el motor no gira cuando presiona a fondo el pedal del embrague con la llave de encendido en la posición **III**, siga este procedimiento:

1. Presione a fondo los pedales del embrague y del freno.
2. Gire la llave de encendido a la posición **III** hasta que el motor arranque.

## ARRANQUE DE UN MOTOR DIESEL

### Motor frío o caliente

#### Todos los vehículos

**Nota:** Cuando la temperatura se encuentra por debajo de los -15°C, es posible que deba hacer girar el motor durante 10 segundos.

**Nota:** Sólo puede hacer funcionar el motor de arranque durante un lapso de tiempo limitado.

**Nota:** Después de una cantidad limitada de intentos para poner en marcha el motor, el sistema no le permitirá intentar nuevamente hasta que haya transcurrido un lapso de tiempo determinado; p. ej., 30 minutos.



Active el encendido y espere hasta que el indicador de la bujía de precalentamiento se apague.

### Vehículos con transmisión manual

**Nota:** No toque el pedal del acelerador.

# Arranque y parada del motor

**Nota:** Si suelta el pedal del embrague cuando se está poniendo en marcha el motor, el giro del motor se detendrá y regresará a la posición de encendido.

1. Presione a fondo el pedal del embrague.
2. Ponga en marcha el motor.

## Vehículos con transmisión automática

**Nota:** No toque el pedal del acelerador.

**Nota:** Si suelta el pedal del freno cuando se está poniendo en marcha el motor, el giro del motor se detendrá y regresará a la posición de encendido.

1. Mueva la palanca de cambios a la posición estacionamiento (P) o punto muerto (N).
2. Presione a fondo el pedal del freno.
3. Ponga en marcha el motor.

## El motor no arranca

### Vehículos con transmisión manual

**Nota:** Retire las otras llaves de la consola central.

Si el motor no gira cuando se presiona a fondo el pedal del embrague y la llave de encendido se gira a la posición **III**.

1. Presione a fondo los pedales del embrague y el freno.
2. Gire la llave de encendido a la posición **III** hasta que el motor arranque.

## FILTRO DE PARTÍCULAS DIESEL

El filtro forma parte del sistema de reducción de emisiones de su vehículo. Este filtra las partículas diesel dañinas (hollín) de los gases de escape.

## Regeneración



**PELIGRO:** No estacione ni deje el vehículo en marcha sobre hojas secas, pasto seco u otros materiales combustibles. El proceso de regeneración hace que la temperatura de los gases de escape sea muy alta y el escape irradiará una cantidad considerable de calor durante y después de la regeneración, y tras haber apagado el motor. Esto representa un riesgo potencial de incendio.

**Nota:** Evite quedarse sin combustible.

**Nota:** Durante la regeneración a baja velocidad o con el motor en ralentí, es posible que sienta un olor a metal caliente o escuche el sonido de un clic metálico. Esto es normal y se debe a las altas temperaturas que se alcanzan durante la regeneración.

**Nota:** Puede que escuche cambios en el sonido del motor o del escape durante el proceso de regeneración.

**Nota:** En ciertas condiciones, el ventilador de enfriamiento del motor puede continuar funcionando durante varios minutos luego de apagar el motor del vehículo. Esto puede suceder a temperaturas ambiente bajas e independientemente de la temperatura del refrigerante del motor, por ejemplo, durante viajes cortos o cuando la temperatura del refrigerante del motor es baja.

El filtro de partículas Diesel de su vehículo requiere regeneración periódica para funcionar correctamente. El vehículo realizará este proceso automáticamente.

# Arranque y parada del motor

---

Si sus viajes cumplen con alguna de las siguientes condiciones:

- Maneja sólo distancias cortas.
- Enciende y apaga el motor con frecuencia.
- Sus viajes implican un alto nivel de aceleración y desaceleración.

Debe realizar viajes ocasionales bajo las siguientes condiciones para ayudar al proceso de regeneración:

- Conduzca el vehículo en condiciones más favorables, como a velocidades más altas durante la conducción normal, en una ruta o autopista durante un mínimo de 20 minutos. Si durante este viaje se realizan paradas breves, el proceso de regeneración no se verá afectado.
- Evite dejar el motor en marcha durante largos períodos, respete siempre los límites de velocidad y tenga en cuenta el estado del camino.
- No apague el encendido.
- Seleccione una marcha apropiada para lograr mantener el régimen del motor entre las 1500 y las 3000 RPM.

## DESCONEXIÓN DEL MOTOR

### Vehículos con turbocargador



**PELIGRO:** No apague el motor cuando esté funcionando a alta velocidad. Si lo hace, el turbocargador continuará funcionando después de que la presión de aceite del motor haya bajado a cero. Esto causará un desgaste prematuro del cojinete del turbocargador.

Suelte el pedal del acelerador. Espere hasta que el motor haya alcanzado la velocidad de ralentí y luego apáguelo.



# Combustible y carga de combustible

## PRECAUCIONES DE SEGURIDAD

 **PELIGRO:** No llene en exceso el tanque de combustible. La presión en un tanque excesivamente lleno puede causar fugas y aumentar las probabilidades de derrame de combustible e incendio.

 **PELIGRO:** Los combustibles para automóviles pueden provocar heridas graves o incluso la muerte si no se usan o manipulan de la manera correcta.

 **PELIGRO:** El flujo de combustible que pasa a través de la boquilla del surtidor de combustible puede producir electricidad estática, lo que puede provocar incendios si se bombea el combustible dentro de un recipiente de combustible que no tiene descarga a masa.

 **PELIGRO:** La nafta puede contener benceno, que es un agente cancerígeno.

 **PELIGRO:** Al cargar combustible, apague siempre el motor y nunca permita la presencia de chispas ni llamas cerca del cuello de llenado. Nunca fume mientras carga combustible. El vapor del combustible es extremadamente peligroso en ciertas condiciones. Sea cuidadoso para evitar inhalar gases en exceso.

 **PELIGRO:** El sistema de combustible podría estar bajo presión. Si oye un silbido cerca de la puerta del depósito de combustible, no vuelva a cargar combustible hasta que el sonido se detenga. De lo contrario, el combustible podría derramarse en forma de rocío, y esto puede provocarle heridas graves.

Tenga en cuenta las siguientes recomendaciones al manipular combustible para automóviles:

- Apague todos los materiales para fumar o cualquier llama abierta antes de volver a cargar combustible.
- Siempre apague el vehículo antes de volver a cargar combustible.
- Los combustibles para automóviles pueden ser perjudiciales para la salud o incluso fatales si se los ingiere. Un combustible como la nafta es altamente tóxico y, si se ingiere, puede causar la muerte o lesiones permanentes. Si ingiere combustible, llame a un médico de inmediato, incluso si no se presentan síntomas inmediatos. Es posible que los efectos tóxicos del combustible no se manifiesten después de varias horas.
- Evite inhalar vapores de combustible. La inhalación excesiva de vapor de combustible de cualquier tipo puede provocar irritación en los ojos y las vías respiratorias. En casos graves, la inhalación excesiva o prolongada de vapor de combustible puede causar enfermedades graves o lesiones permanentes.
- Evite que el combustible entre en contacto con los ojos. Si se salpica combustible en los ojos, quítese los lentes de contacto (si usa), lávese con agua durante 15 minutos y busque atención médica. Si no busca atención médica adecuada, puede sufrir una lesión permanente.
- Los combustibles también pueden ser perjudiciales si se absorben a través de la piel. Si el combustible salpica la piel, la ropa o ambos, quítese la prenda contaminada de inmediato y lávese cuidadosamente con agua y jabón. El contacto reiterado o prolongado de la piel con el combustible o su vapor puede causar irritación en la piel.

# Combustible y carga de combustible

## CALIDAD DEL COMBUSTIBLE - DIESEL



**PELIGRO:** No mezcle querosene, parafina, aceite, nafta u otros líquidos con el Diesel. Esto puede causar una reacción química y daños al motor que no están cubiertos por la garantía del vehículo.

Su vehículo está preparado para funcionar con mezclas de biodiesel de hasta un 10 % (B10).

La mayoría de los combustibles Diesel contienen biodiesel. No llene el tanque con combustible que contenga biodiesel con mezclas superiores al 10 %.

### Use combustible de calidad de acuerdo con las especificaciones locales:

País	Calidad de combustible
Argentina	Grado 3
Bolivia	-
Brasil	S10
Chile	A1
Paraguay	S 50
Perú	Diesel B5 S 50
Uruguay	Gasoiil 50 S

**Nota:** Se recomienda utilizar únicamente combustible de alta calidad, sin aditivos u otras sustancias para el motor.

**Nota:** Se recomienda no usar aditivos adicionales para evitar la acumulación de cera en el combustible.

## Almacenamiento prolongado

Si piensa guardar el vehículo sin usarlo durante un mes o más, le recomendamos que cambie el combustible en el tanque de combustible antes de usar el vehículo nuevamente. Siempre que sea posible encienda el motor del vehículo durante 15 minutos como mínimo cada 15 días. De otro modo, consulte a un Concesionario Ford.

## CALIDAD DEL COMBUSTIBLE - NAFTA



**PELIGRO:** No mezcle la nafta con aceite, diésel u otros líquidos. Esto podría causar una reacción química.



**PELIGRO:** No use nafta con plomo ni nafta con aditivos que contengan otros componentes metálicos (por ejemplo, aditivos con base de manganeso). Los componentes metálicos podrían dañar el sistema de emisión de gases.

**Nota:** La nafta con plomo causa daños permanentes en los sensores del catalizador y de oxígeno que se encuentran en el sistema de escape. Ford no se responsabiliza por los daños causados por el uso de nafta con plomo. Este tipo de daños no está cubierto por la garantía. Si por error cargó nafta con plomo, no encienda el motor y comuníquese con un Concesionario Ford de inmediato.

# Combustible y carga de combustible

**Nota:** No use nafta con aditivos que contengan componentes metálicos, incluido el manganeso. Los estudios indican que estos tipos de aditivos deterioran los componentes del control de emisión de gases. Algunas compañías petroleras utilizan manganeso como aditivo en sus naftas. Corrobore esta información en la estación de servicio antes de cargar combustible.

**Nota:** Le recomendamos que sólo utilice combustible de alta calidad que provenga de una fuente confiable.

**Nota:** Le recomendamos que no use aditivos adicionales u otras sustancias del motor para el uso normal del vehículo.

Use nafta sin plomo de 95 octanos (95 RON).

Su vehículo está preparado para funcionar con mezclas de etanol de hasta un 12 % (E12).

**Nota:** Use nafta grado 2 como mínimo, que cumpla con la regulación de la Secretaría de Energía.

## BAJO NIVEL DE COMBUSTIBLE



**PELIGRO:** El flujo de combustible que pasa a través de la boquilla del surtidor de combustible puede producir electricidad estática. Esto puede provocar un incendio si está llenando un recipiente de combustible no conectado a tierra.

Evite quedarse sin combustible, ya que esto puede afectar negativamente los componentes del motor.

Si se queda sin combustible:

- Es posible que deba encender y apagar el vehículo varias veces después de agregar combustible para permitir que el sistema bombee el combustible desde el tanque hasta el motor. Al volver a arrancar, el tiempo de giro tardará unos segundos más de lo normal. En caso de encendido sin llave, sólo arranque el motor. El tiempo de giro será mayor que lo normal.
- Por lo general, agregar 4 L de combustible es suficiente para que el motor vuelva a arrancar. Si el vehículo se queda sin combustible en una pendiente pronunciada, podría necesitar más de 4 L.

## CATALIZADOR

Para que su vehículo cumpla con la legislación de los límites máximos de emisión de gases, está equipado con un convertidor catalítico, un dispositivo que reduce la contaminación de gases generados por el motor, transformándolos en sustancias menos perjudiciales. Es una parte del sistema de escape del vehículo.



**PELIGRO:** Los vehículos con convertidores catalíticos no deben funcionar en espacios cerrados, ya que los gases emitidos son perjudiciales para su salud.



**PELIGRO:** No estacione ni deje el vehículo en marcha sobre hojas secas, pasto seco u otros materiales combustibles. El escape irradiará una cantidad considerable de calor durante el funcionamiento y después de que haya apagado el motor. Esto representa un riesgo potencial de incendio.

# Combustible y carga de combustible



**PELIGRO:** Las pérdidas del escape pueden provocar el ingreso de gases nocivos y potencialmente letales al compartimiento de pasajeros. Si siente olor a gases del escape dentro del vehículo, haga que su Concesionario Ford lo inspeccione de inmediato. No conduzca si siente olor a gases del escape.

## Conducción con convertidor catalítico



**PELIGRO:** Evite quedarse sin combustible.



**PELIGRO:** No haga girar el motor por mucho tiempo.



**PELIGRO:** No haga funcionar el motor cuando alguno de los cables de bujía esté desconectado.



**PELIGRO:** No arranque el vehículo empujándolo o remolcándolo. Use cables puente para batería. Véase **Arranque con cables de emergencia** (página 152).



**PELIGRO:** No apague el encendido durante la conducción.

## CARGA DE COMBUSTIBLE



**PELIGRO:** Al cargar combustible, apague siempre el motor y nunca permita la presencia de chispas o llamas cerca de la válvula de llenado del tanque de combustible. Nunca fume ni use el teléfono celular mientras carga combustible. El vapor del combustible es extremadamente peligroso en ciertas condiciones. Evite inhalar gases en exceso.



**PELIGRO:** El sistema de combustible podría estar bajo presión. Si escucha un silbido cerca del tapón del depósito de combustible, no vuelva a cargar combustible hasta que el sonido se detenga. De lo contrario, el combustible podría derramarse en forma de rocío, y esto puede provocarle heridas graves.



**PELIGRO:** No extraiga la boquilla del surtidor de combustible de su posición de totalmente insertada cuando cargue combustible.



**PELIGRO:** No llene en exceso el tanque de combustible. La presión en un tanque excesivamente lleno puede causar fugas y aumentar las probabilidades de derrame de combustible e incendio.



**PELIGRO:** Deje de cargar combustible cuando la boquilla del surtidor de combustible se cierre por primera vez. Si no sigue estas indicaciones, el combustible adicional llenará el espacio de expansión en el tanque de combustible, lo que podría ocasionar un desborde de combustible.

# Combustible y carga de combustible



**PELIGRO:** Espere al menos cinco segundos antes de quitar la boquilla de la bomba de combustible para que los residuos de combustible se drenen hacia el tanque.

**Nota:** No intente arrancar el motor si llenó el tanque de combustible con el combustible incorrecto.

1. Gire el encendido a OFF.
2. Abra completamente el tapón de llenado del tanque de combustible hasta que se active.
3. Gire el tapón de llenado de combustible hacia la izquierda y retírela.
4. Para reemplazar el tapón de llenado de combustible, gírelo hacia la derecha hasta que sienta una resistencia fuerte y haga clic.
5. Cierre completamente el tapón de llenado del tanque de combustible.

**Nota:** Solo reemplace el tapón de llenado con un tapón diseñado para su vehículo. Es posible que la garantía del vehículo no cubra el daño en los componentes.

## CONSUMO DE COMBUSTIBLE

**Nota:** La cantidad de combustible utilizable en la reserva de vacío varía y no se puede confiar en ella para aumentar la autonomía. Al cargar combustible en el vehículo después de que el indicador de combustible señale vacío, es posible que no pueda llenar la cantidad total de combustible con respecto a la capacidad completa del tanque de combustible debido a que aún queda combustible en la reserva de vacío del tanque.

La capacidad indicada es la diferencia entre la cantidad de combustible en el tanque lleno y cuando el indicador de combustible señala que está vacío. La reserva de vacío es la cantidad de combustible restante en el tanque luego de que el indicador de combustible señala que está vacío.

Su Concesionario puede aconsejarle cómo mejorar el consumo de combustible.

## Llenado del tanque

Para obtener resultados consistentes al llenar el tanque de combustible:

- Apague el motor antes de cargar combustible; el motor en marcha puede resultar en una lectura imprecisa.
- Use el mismo índice de llenado (bajo, medio, alto) cada vez que llene el tanque.
- La capacidad máxima del tanque, durante el llenado, se alcanza cuando el surtidor se corta de forma automática por segunda vez.

Los resultados son más precisos cuando el método de llenado es constante.

## Cálculo del consumo de combustible

No calcule el consumo de combustible durante los primeros 1.500 km de conducción (este es el período de asentamiento del motor); se obtendrá una medida más precisa después de 3.000 km. Además, el costo del combustible, la frecuencia de recarga o las lecturas del indicador de combustible no son buenas maneras de medir el consumo de combustible.

1. Llene el tanque de combustible por completo y anote la lectura inicial del odómetro.

## Combustible y carga de combustible

---

2. Cada vez que llene el tanque, anote la cantidad de combustible que agregó.
3. Después de llenar al menos tres a cinco veces el tanque de combustible, llénelo y anote la lectura actual del odómetro.
4. Reste la lectura inicial del odómetro a la lectura actual.
5. Para calcular el consumo de combustible, divida los kilómetros viajados por los litros usados.

Mantenga un registro durante al menos un mes y anote el tipo de conducción (ciudad o ruta). Esto proporciona una estimación precisa del consumo de combustible del vehículo para las condiciones actuales de manejo. Además, mantener registros durante el verano y el invierno muestra la forma en que la temperatura afecta el consumo de combustible. En general, a menor temperatura, menor consumo de combustible.

# Caja de cambios

## CAJA DE CAMBIOS MANUAL

### Uso del embrague

**Nota:** No presionar a fondo el pedal del embrague podría generar un esfuerzo mayor para poner un cambio y el gasto prematuro de los componentes de la transmisión o daños en ella.

**Nota:** No maneje con el pie sobre el pedal del embrague ni lo use para mantener el vehículo parado mientras espera en una cuesta. Estas acciones reducirán la vida útil del embrague y podrían anular la garantía del embrague.



E157512

Los vehículos con transmisión manual tienen un seguro de interbloqueo del motor de arranque que evita que este gire, a menos que se presione por completo el pedal del embrague.

### Arranque del vehículo

1. Asegúrese de que el freno de estacionamiento esté aplicado por completo y mueva la palanca de cambios a punto muerto.
2. Presione a fondo el pedal del embrague y luego arranque el motor.
3. Presione el pedal del freno y mueva la palanca de cambio a primera o a marcha atrás.

4. Libere el freno de estacionamiento y suelte lentamente el pedal del embrague mientras presiona ligeramente el acelerador.

Durante cada cambio, asegúrese de pisar a fondo el pedal del embrague.

**Nota:** Revise regularmente las alfombras para comprobar que estén seguras.

### Velocidades de cambio recomendadas

**Nota:** No mueva la palanca de cambios a primera cuando la velocidad del vehículo supere los 25 km/h. Esto dañará el embrague.

Se recomienda cambiar de marchas según el indicador de cambio de velocidad para alcanzar la mejor economía en el consumo de combustible de su vehículo.

### Marcha atrás

**Nota:** No mueva la palanca de cambios a marcha atrás cuando el vehículo esté en movimiento. Esto puede dañar la transmisión.

1. Pise a fondo el pedal del embrague para desacoplar el embrague.
2. Mueva la palanca de cambios a punto muerto y espere al menos tres segundos antes de moverla a marcha atrás.

Si la marcha atrás no está completamente enganchada, presione el pedal del embrague y mueva la palanca de cambios a punto muerto. Suelte el pedal del embrague durante un momento, vuelva a pisarlo y mueva la palanca de cambios nuevamente a marcha atrás.

# Caja de cambios

## Estacionamiento del vehículo



**PELIGRO:** Siempre aplique por completo el freno de estacionamiento y asegúrese de colocar la palanca de cambios en primera velocidad. Desactive el encendido y saque la llave cada vez que baje del vehículo.

Para estacionar su vehículo:

1. Presione el pedal del freno y mueva la palanca de cambios a punto muerto.
2. Aplique por completo el freno de estacionamiento, mantenga pisado el pedal del embrague y luego mueva la palanca de cambios a primera.
3. Gire el encendido a OFF (apagado).

## CAJA DE CAMBIOS AUTOMÁTICA



**PELIGRO:** Siempre aplique el freno de mano por completo. Asegúrese de cambiar la palanca de cambios a estacionamiento (P) para vehículos con transmisión automática. Desactive el encendido y saque la llave cada vez que baje del vehículo.



**PELIGRO:** No aplique el pedal del acelerador y el pedal del freno al mismo tiempo. Presionar los dos pedales al mismo tiempo durante más de unos segundos limitará el rendimiento del motor, lo cual puede hacer que mantener la velocidad en el tráfico sea difícil y causar lesiones graves.

## Posiciones de la palanca de cambios



E 142628

P	Estacionamiento
R	Marcha atrás
N	Punto muerto
D	Directa
S	Modo deportivo

Presione el botón en la parte delantera de la palanca de cambios para alternar entre las posiciones.

La posición de la palanca de cambios se mostrará en el cuadro de instrumentos.

### Estacionamiento (P)



**PELIGRO:** Mueva la palanca de cambios a estacionamiento (P) sólo cuando el vehículo permanece inmóvil.

En esta posición, no se transmite energía a las ruedas de tracción y la transmisión está bloqueada. Puede arrancar el motor con la palanca de cambios en esta posición.

**Nota:** *Suena una alarma de advertencia si abre la puerta del conductor y no ha movido la palanca de cambios a la posición de estacionamiento (P).*



# Caja de cambios

## Marcha atrás (R)



**PELIGRO:** Mueva la palanca de cambios a marcha atrás (R) sólo cuando el vehículo esté estacionado y el motor esté en marcha lenta.

Coloque la palanca de cambios en la posición marcha atrás (R) para poder mover el vehículo hacia atrás.

## Punto muerto (N)



**PELIGRO:** En punto muerto (N), el vehículo puede andar libremente. Si desea bajarse del vehículo, asegúrese de accionar el freno de mano.

En esta posición, no se transmite energía a las ruedas de tracción, pero la transmisión no está bloqueada. Puede arrancar el motor con la palanca de cambios en esta posición.

## Directa (D)

Directa (D) es la posición de conducción normal para lograr el mejor consumo de combustible y la mejor fluidez. Coloque la palanca de cambios en la posición directa (D) para poder mover el vehículo hacia adelante y cambiar automáticamente a otras marchas.

La transmisión cambiará a la marcha adecuada para obtener un rendimiento óptimo basado en la temperatura ambiente, la pendiente del camino, la carga del vehículo y sus comandos.

## Modo deportivo (S)

Para activar el modo deportivo, mueva la palanca de cambios a la posición deportivo (S). En modo deportivo, la transmisión pondrá la marcha óptima a fin de asegurar el mejor rendimiento. La selección de marcha es comúnmente inferior a Directa (D) y los cambios son más rápidos.

## Transmisión automática SelectShift™

Con esta función, puede cambiar las marchas como desee.

A menos que la velocidad del motor después del cambio supere el límite máximo permitido, puede cambiar a una marcha inferior.

Mediante SelectShift, se cambia la marcha automáticamente cuando la velocidad del motor es baja, a fin de evitar que el vehículo se detenga repentinamente.

**Nota:** *Puede dañarse el motor si mantiene un exceso de revoluciones sin cambiar de marcha.*

SelectShift no sube de marcha automáticamente, incluso si el motor se aproxima al límite de RPM, a menos que el pedal del acelerador esté presionado al tope.

**Si cuenta con un botón de alternancia en el lateral de la palanca de cambios, presione el botón + para activar SelectShift.**

- Presione el botón (+) para subir de marcha.
- Presione el botón (-) para bajar de marcha.

## Caja de cambios



E142629

**Si cuenta con palancas ubicadas en el volante de dirección, tire de la palanca + en el volante de dirección para activar SelectShift.**

- Tire de la palanca derecha (+) para subir de marcha.
- Tire de la palanca izquierda (-) para bajar de marcha.



E144821

SelectShift en Directa (D):

- Permite realizar un control manual temporal sobre la selección de marcha cuando deba reaccionar ante una situación más demandante (por ejemplo, durante el remolque de un vehículo o cuando sobrepase otro vehículo). Este modo mantiene la marcha seleccionada durante un momento según la participación del conductor (por ejemplo, cuando gira el volante de dirección o presiona el pedal del acelerador).

SelectShift en modo deportivo (S):

- Permite seleccionar marchas de forma manual sin tiempo de espera.

Para salir del modo SelectShift, debe realizar lo siguiente:

- Si el vehículo está en directa (D), mueva la palanca de cambios a modo Deportivo (S) y nuevamente a directa (D). Si el vehículo está en deportivo (S), mueva la palanca de cambios a directa (D) y nuevamente a deportivo (S).

### O

- Únicamente en vehículos con gasoil: Mantenga presionado el botón de alternancia + (si está equipado) o la palanca + en el volante de dirección (si está equipado) durante 3 segundos.

En el cuadro de instrumentos se muestra la marcha que está seleccionada. Si se requiere una marcha que no está disponible por la condición del vehículo (velocidad muy baja o alta del motor), la luz de la marcha actual parpadeará tres veces.

**Nota:** Cuando el pedal del acelerador está presionado al máximo, la transmisión puede cambiar automáticamente a una marcha inferior para obtener un rendimiento máximo.

**Palanca de liberación para la posición de estacionamiento de emergencia**



**PELIGRO:** No conduzca el vehículo hasta que verifique que las luces de freno funcionan.

# Caja de cambios



**PELIGRO:** Cuando realice este procedimiento, debe cambiar la transmisión de estacionamiento (P), lo que significa que el vehículo puede moverse libremente. Para evitar un movimiento no deseado del vehículo, accione el freno de mano completamente antes de realizar este procedimiento. Use cuñas para rueda si es necesario.



**PELIGRO:** Si libera por completo el freno de mano, pero la luz de advertencia del freno continúa encendida, los frenos podrían no estar funcionando correctamente. Haga que verifiquen el vehículo tan pronto como sea posible.

**Nota:** En algunos mercados esta función estará desactivada.

El vehículo cuenta con una función de interbloqueo freno-marcha que no permite sacar la palanca de cambios de Estacionamiento (P) cuando el motor está en marcha y el pedal del freno no está presionado.

Si no puede sacar la palanca de cambios de la posición de estacionamiento (P) con el motor en marcha y el pedal de freno presionado, puede haberse producido una falla. Es posible que se haya quemado un fusible o que las luces de freno del vehículo no funcionen correctamente. Véase **Tabla de especificaciones de los fusibles** (página 155).

Si no se ha quemado el fusible y las luces de freno funcionan correctamente, el siguiente procedimiento le permitirá sacar la palanca de cambios de la posición de estacionamiento (P):

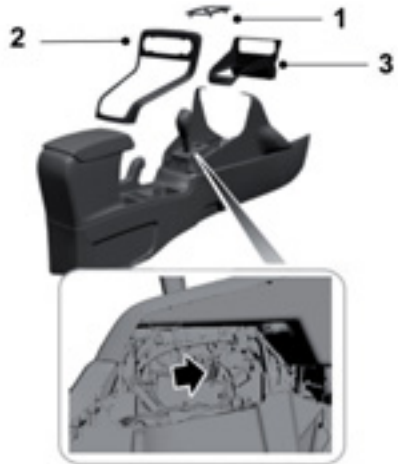

E273544

1. Retire el anillo de la palanca de cambios.
2. Retire el engaste del climatizador sin quitar el arnés de cableado.
3. Retire la consola.
4. Ubique la palanca y sáquela de la posición de estacionamiento (P).

## Aprendizaje adaptable de transmisión automática

Esta función podría aumentar la durabilidad y brindar una sensación de marchas consistentes durante la vida útil del vehículo. Un vehículo nuevo o una transmisión nueva pueden tener marchas firmes, suaves o ambas. Este

funcionamiento se considera normal y no afecta la función o durabilidad de la transmisión. Con el tiempo, el proceso de aprendizaje adaptable actualiza completamente el funcionamiento de la transmisión.

### **Si el vehículo queda atascado en barro o nieve**

**Nota:** *No balancee el vehículo si el motor no está a la temperatura de funcionamiento normal, de lo contrario, podría dañarse la transmisión.*

**Nota:** *No balancee el vehículo por más de un minuto, de lo contrario, podrían dañarse la transmisión y los neumáticos o podría sobrecalentarse el motor.*

Si el vehículo queda atascado en barro o nieve, es posible balancearlo para sacarlo alternando entre velocidades de avance y marcha atrás, y haciendo una pausa entre los cambios en un patrón constante.

Presione ligeramente el acelerador en cada velocidad.

## Tracción en las cuatro ruedas (Si está equipado)

### USO DE LA TRACCIÓN EN LAS CUATRO RUEDAS

El módulo de tracción en las cuatro ruedas usa las cuatro ruedas para impulsar el vehículo. Esto aumenta la tracción, lo que permite conducir en terrenos y caminos en condiciones que los vehículos convencionales con tracción en dos ruedas no pueden recorrer. El sistema 4WD está permanentemente activo y no requiere intervención del usuario.

**Nota:** *El vehículo con 4WD no está destinado al uso todoterreno. La característica 4WD le otorga ciertas capacidades todoterreno limitadas al vehículo para las cuales las superficies de manejo deben estar relativamente niveladas, no presentar obstáculos o bien donde las condiciones de manejo deben ser similares a las de un camino normal. El uso del vehículo en condiciones distintas a las mencionadas puede someter el vehículo a un esfuerzo excesivo, el cual podría provocar daños no cubiertos por la garantía.*

**Nota:** *Si el sistema 4WD presenta una falla, aparecerá un mensaje de advertencia en la pantalla de información. Véase **Mensajes de información** (página 74). Una falla en el sistema 4WD hará que este pase automáticamente al modo de solo tracción delantera. Cuando aparezca el mensaje de advertencia, haga que un concesionario Ford revise el vehículo.*

**Nota:** *Si el sistema 4WD se ha sobrecalentado, aparecerá un mensaje de advertencia en la pantalla de información. Véase **Mensajes de información** (página 74). Esto puede ocurrir si el vehículo se usó en condiciones extremas con deslizamientos excesivos de las ruedas, por ejemplo, en arenas profundas. Para restablecer el funcionamiento normal del sistema 4WD lo antes posible, detenga el vehículo en un lugar seguro y apague el motor durante 10 minutos como mínimo. Luego de haber encendido nuevamente el motor y una vez que el sistema 4WD se haya enfriado lo suficiente, el mensaje de advertencia se apagará y el módulo 4WD funcionará con normalidad.*

No use una rueda de auxilio con un tamaño diferente al suministrado. Si se coloca un neumático de auxilio pequeño, el sistema 4WD podría desactivarse en forma automática e ingresar al modo de solo tracción delantera para proteger los componentes de la transmisión. Esta situación se indicará mediante una advertencia en la pantalla de información. Véase **Mensajes de información** (página 74). Si en la pantalla de información aparece un mensaje de advertencia debido al uso de una rueda de auxilio, este indicador debe apagarse al volver a colocar la rueda normal reparada o de reemplazo y luego de realizar un ciclo de encendido y apagado. Se recomienda volver a colocar la rueda normal reparada o de reemplazo lo antes posible. El uso de ruedas de tamaño diferente entre los ejes delantero y trasero podría provocar que el sistema 4WD deje de funcionar y pase en forma automática al modo de tracción delantera, o bien podría dañar el sistema 4WD.

# Tracción en las cuatro ruedas (Si está equipado)

## Conducción en condiciones especiales en vehículos con tracción en las cuatro ruedas (4WD)



**PELIGRO:** si conduce en terreno resbaladizo, donde se necesiten cadenas o cables en los neumáticos, es fundamental que extreme la precaución. Mantenga la velocidad baja, deje mayor distancia de frenado y evite maniobras bruscas para reducir las posibilidades de pérdida de control del vehículo, lo que puede provocar lesiones graves, o incluso la muerte. Si la parte trasera del vehículo se desliza cuando gira en una curva, gire en la dirección del deslizamiento hasta que vuelva a tener el control del vehículo.

Los vehículos con 4WD están equipados para la arena, nieve, lodo y terreno irregular; tienen características de funcionamiento distintas de las de los vehículos convencionales, tanto para caminos normales como para caminos especiales.

Bajo condiciones extremas de funcionamiento, el A/A puede realizar un ciclo de encendido y apagado para evitar que el motor se sobrecaliente.

### Principios básicos de funcionamiento bajo condiciones especiales

- Disminuya la velocidad en caso de haber vientos fuertes cruzados, ya que estos pueden afectar las características normales de dirección del vehículo.
- Extreme el cuidado durante el manejo sobre pavimento resbaladizo a causa de arena suelta, agua, grava, nieve o hielo.

### Qué hacer si el vehículo se sale del pavimento

- Si el vehículo se sale del pavimento, disminuya la velocidad, pero evite frenar bruscamente. Solo después de haber disminuido la velocidad vuelva a subir al pavimento. No gire el volante muy bruscamente cuando vuelva al pavimento.
- Puede ser más seguro permanecer en la banquina o fuera del camino, y disminuir la velocidad en forma gradual antes de volver al pavimento. Puede perder el control del vehículo si no disminuye la velocidad o si gira el volante de manera muy brusca o abrupta.
- A menudo, puede ser menos riesgoso golpear objetos pequeños, como los reflectores de las autopistas, los cuales ocasionarían daños menores al vehículo, que intentar volver repentinamente al pavimento, lo cual puede provocar que pierda el control del vehículo y este se deslice de lado o se dé vuelta. Recuerde, su seguridad y la seguridad de los demás debe ser su preocupación principal.

### Qué hacer si su vehículo queda atascado



**PELIGRO:** no haga girar las ruedas a más de 55 km/h. Los neumáticos podrían fallar y lesionar a un pasajero o transeúnte.

**Nota:** no balancee el vehículo si el motor no está a la temperatura de funcionamiento normal, de lo contrario, la transmisión podría resultar dañada.

**Nota:** no balancee el vehículo por más de unos pocos minutos, de lo contrario, la transmisión y los neumáticos podrían resultar dañados o el motor se podría sobrecalentar.

## Tracción en las cuatro ruedas (Si está equipado)

---

Si el vehículo queda atascado en barro o nieve, es posible balancearlo para sacarlo alternando entre velocidades de avance y marcha atrás, y haciendo una pausa entre los cambios en un patrón constante. Presione ligeramente el acelerador en cada velocidad.

Si el vehículo está equipado con AdvanceTrac®, podría resultar beneficioso desactivar el sistema AdvanceTrac® cuando intenta balancear el vehículo.

### **Maniobras de emergencia**

- En una situación de emergencia inevitable en la que es necesario hacer un viraje brusco y repentino, evite realizar maniobras excesivas con el vehículo (es decir, gire el volante solo con la rapidez y tanto como sea necesario para evitar la emergencia). Realizar maniobras excesivas resultará en un menor control del vehículo, no en más. Además, si se necesita cambiar la velocidad del vehículo, se debe variar lentamente la presión que se aplica al pedal del acelerador o del freno. Evite maniobras, aceleraciones o frenadas bruscas ya que estas podrían aumentar el riesgo de pérdida

de control del vehículo, el riesgo de vuelco o de sufrir lesiones personales. Emplee toda la superficie disponible del camino para volver a ubicar el vehículo en una dirección de viaje segura.

- Cuando necesite frenar repentinamente debido a una emergencia, evite el derrape de los neumáticos y no intente realizar ningún movimiento brusco con el volante.
- Si el vehículo pasa de un tipo de superficie a otra (es decir, de pavimento a grava), responderá de diferente manera ante una maniobra (viraje, aceleración o frenado). Nuevamente, evite este tipo de maniobras bruscas.

### **Arena**

Cuando conduzca sobre arena, intente mantener las cuatro ruedas en la parte más estable del camino. Evite reducir la presión de los neumáticos, cambie a una velocidad de marcha inferior y conduzca de manera uniforme por el terreno. Presione lentamente el acelerador y evite hacer patinar las ruedas.

No conduzca el vehículo con 4WD en arenas profundas. Esto ocasionará que el sistema 4WD se sobrecaliente. Luego de que haya disminuido la temperatura del sistema, el módulo 4WD volverá a funcionar de manera normal.

Bajo condiciones extremas de funcionamiento, el A/A puede realizar un ciclo de encendido y apagado para evitar que el motor se sobrecaliente.

Evite la velocidad excesiva ya que la inercia del vehículo puede jugarle en contra y hacer que el vehículo se atasque al punto de necesitar la ayuda de otro vehículo. Recuerde, puede ser capaz de salir marcha atrás por donde entró si procede con cuidado.

## Tracción en las cuatro ruedas (Si está equipado)

### Barro y agua

Si debe conducir a través de agua profunda, hágalo lentamente. La tracción o la capacidad de frenado se pueden ver afectadas.

Cuando conduzca sobre superficies cubiertas con agua, determine la profundidad; siempre que pueda, evite pasar por aguas cuyo nivel esté por encima de la parte inferior de las llantas (en el caso de los autos) o la parte inferior del cubo (en el caso de los camiones) y conduzca lentamente. Si el sistema de encendido se moja, es posible que el vehículo se pare.



E142667

Luego de haber pasado a través de agua, siempre pruebe los frenos. Los frenos húmedos no frenan el vehículo del mismo modo que los frenos secos. El secado de los frenos se puede acelerar si avanza lentamente con el vehículo mientras pisa suavemente el pedal del freno.

Tenga precaución con los cambios bruscos en la velocidad o dirección del vehículo cuando maneje sobre barro. Incluso los vehículos equipados con 4WD pueden perder tracción en el lodo húmedo. Al igual que cuando maneja sobre arena, presione lentamente el acelerador y evite hacer patinar las ruedas. Si el vehículo se desliza, gire en la dirección del deslizamiento hasta que vuelva a tener el control del vehículo.

Después de conducir a través de barro, limpie los residuos adheridos a los ejes rotatorios de la transmisión y los neumáticos. El exceso de barro adherido a los neumáticos y a los ejes rotatorios de la transmisión produce un desequilibrio que puede dañar los componentes de la transmisión.

**Nota:** conducir en aguas profundas puede dañar la transmisión.

Si el eje delantero o trasero se sumerge en agua, el lubricante del eje y el lubricante de la PTU (Unidad de transferencia de potencia) del 4WD se deben revisar y cambiar, si es necesario.

### Conducir en terrenos montañosos o empinados

**Nota:** evite conducir transversalmente o girar en pendientes o cuestas pronunciadas. El peligro radica en la pérdida de tracción y en la posibilidad de deslizamiento lateral y vuelco del vehículo. Siempre que vaya a conducir en una cuesta, determine de ante mano el camino que va a usar. No conduzca sobre la cima de una cuesta sin antes ver cuáles son las condiciones del otro lado. No conduzca marcha atrás en una cuesta sin la ayuda de alguien que lo guíe.

Siempre que vaya a conducir en una cuesta, determine de ante mano el camino que va a usar. No conduzca sobre la cima de una cuesta sin antes ver cuáles son las condiciones del otro lado. No conduzca marcha atrás en una cuesta sin la ayuda de alguien que lo guíe.

Aunque los obstáculos naturales presentes hagan necesario que el avance se produzca en forma diagonal, siempre debe intentar manejar en forma recta, ya sea cuesta arriba o cuesta abajo.



## Tracción en las cuatro ruedas (Si está equipado)

Al subir una pendiente o cuesta pronunciada, comience en una velocidad de marcha baja en lugar de realizar cambios de marchas descendentes; es decir, desde una velocidad de marcha más alta a una más baja, luego de iniciado el ascenso. Esto reduce la tensión del motor y la posibilidad de que este se pare.

Si se para, no intente girar, ya que podría darse vuelta. Es mejor intentar retroceder hasta un lugar seguro.

Aplice solo la potencia necesaria para subir la cuesta. El exceso de potencia hará que los neumáticos se deslicen, patinen o pierdan tracción, lo que resulta en la pérdida del control del vehículo.

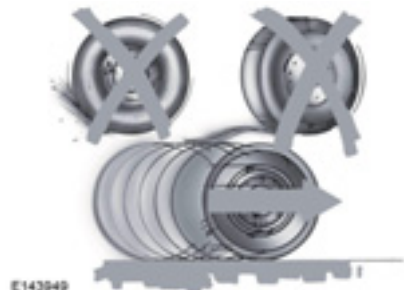

Realice el descenso de una cuesta en la misma marcha que usaría para subirla a fin de evitar el uso excesivo de los frenos y el sobrecalentamiento de estos. No descienda en punto muerto; en lugar de esto, desactive la sobremarcha o cambie de forma manual a una velocidad más baja. Cuando descienda de una cuesta pronunciada, evite frenar de manera brusca, ya que puede perder el control del vehículo. Las ruedas delanteras tienen que girar para poder maniobrar el vehículo.

Su vehículo cuenta con frenos antibloqueo, por lo que debe aplicarlos de manera uniforme. No "bombee" los frenos.

### **Mantenimiento y modificaciones**

Los sistemas de suspensión y dirección del vehículo se diseñaron y probaron para proporcionar un desempeño predecible, ya sea con o sin carga, y también para entregar una capacidad de transporte de carga duradera. Por este motivo, Ford Motor Company recomienda no efectuar modificaciones tales como agregar o quitar piezas (como equipos para bajar la altura o barras estabilizadoras) ni usar piezas de repuesto diferentes a las usadas en los equipos originales de fábrica.

Toda modificación al vehículo que eleve el centro de gravedad puede hacer que el vehículo tenga más probabilidades de darse vuelta como resultado de la pérdida de control de este. Ford Motor Company recomienda tener precaución con cualquier vehículo equipado con cargas o dispositivos altos (como escaleras o portaequipajes).

No mantener su vehículo de manera adecuada, podría anular la garantía, aumentar el costo de reparación, disminuir el rendimiento y las capacidades operativas del vehículo, y afectar en forma adversa la seguridad del conductor y los pasajeros. Se recomienda efectuar inspecciones frecuentes a los componentes del chasis del vehículo si el uso de este está previsto para superficies no pavimentadas.

## INFORMACIÓN GENERAL

**Nota:** Los ruidos ocasionales de los frenos son normales. Si durante el frenado se produce un sonido de contacto metal-metal o de chirrido o rechinado continuo, es posible que las pastillas de freno estén desgastadas. Si el vehículo presenta una vibración o temblor continuo en el volante durante el frenado, lo debe revisar un Concesionario Ford.

**Nota:** Se puede acumular polvillo de los frenos sobre las ruedas, incluso en condiciones normales de operación. La acumulación de polvo en los frenos es inevitable a medida que estos se desgastan.

**Nota:** Según las leyes y reglamentaciones vigentes en el país para el cual se fabricó el vehículo, es posible que las luces de freno parpadeen durante un frenado brusco. Después de esto, es posible que también destellen las luces intermitentes de emergencia cuando el vehículo se detenga.

Los frenos húmedos reducen la eficiencia del frenado. Presione suavemente el pedal del freno un par de veces al conducir al salir de un lavado de autos y al pasar por acumulaciones de agua sobre el camino, a fin de secar los frenos.

### Freno sobre el acelerador

Si el pedal del acelerador se queda atascado o atrapado, aplique una presión constante y firme al pedal de freno para disminuir la velocidad del vehículo y reducir la potencia del motor. Si atraviesa por esta situación, aplique los frenos y detenga el vehículo de forma segura. Coloque la transmisión en la posición de estacionamiento (P) (transmisión automática) o en una velocidad baja (transmisión manual), apague el motor y accione el freno de mano. Inspeccione el

pedal del acelerador y el área que lo rodea para ver si hay objetos o elementos que obstruyan su movimiento. Si no encuentra nada y la condición persiste, haga remolcar el vehículo hasta el Concesionario Ford para repararlo.

### Asistencia de los frenos

La asistencia de los frenos detecta cuando frena bruscamente al medir la velocidad con que presiona el pedal de freno. Proporciona máxima eficacia de frenado mientras presiona el pedal. La asistencia de frenos puede reducir las distancias de detención en situaciones críticas.

### Sistema de frenos antibloqueo

Este sistema ayuda a mantener el control de la dirección y la estabilidad del vehículo durante detenciones de emergencia al impedir el bloqueo de los frenos.

## CONSEJOS PARA CONDUCIR CON FRENO ANTIBLOQUEO

El sistema de freno antibloqueo no elimina los riesgos si:

- maneja demasiado cerca del vehículo que se encuentra adelante;
- su vehículo se desliza sobre la superficie;
- dobla demasiado rápido;
- la superficie del camino no se encuentra en buen estado.

**Nota:** Si el sistema se activa, el pedal de freno vibrará y puede que se desplace más hacia delante. Mantenga presionado el pedal de freno. También es posible que escuche un ruido en el sistema. Esto es normal.

## FRENO DE ESTACIONAMIENTO

### Vehículos con caja de cambios automática



**PELIGRO:** Siempre aplique el freno de mano por completo y deje el vehículo con la palanca de cambios en la posición P.

**Nota:** Si estaciona el vehículo cuesta arriba, ponga la palanca de cambios en la posición P y gire el volante en sentido contrario al cordón.

**Nota:** Si estaciona el vehículo cuesta abajo, ponga la palanca de cambios en la posición P y gire el volante hacia el cordón.

### Vehículos con caja de cambios manual



**PELIGRO:** Siempre aplique el freno de mano por completo.

**Nota:** Si estaciona el vehículo cuesta arriba, ponga primera y gire el volante en sentido contrario al cordón.

**Nota:** Si estaciona el vehículo cuesta abajo, ponga marcha atrás y gire el volante hacia el cordón.

## Todos los vehículos

**Nota:** No presione el botón de liberación mientras tira la palanca del freno de estacionamiento hacia arriba.

Para aplicar el freno de estacionamiento:

1. Presione el pedal de freno de pie firmemente.
2. Tire hacia arriba la palanca de freno de estacionamiento hasta accionarla por completo.

Para liberar el freno de estacionamiento:

1. Presione con firmeza el pedal de freno.
2. Tire ligeramente hacia arriba la palanca del freno de estacionamiento.
3. Presione el botón de liberación y empuje la palanca del freno de estacionamiento hacia abajo.

## ASISTENCIA DE ARRANQUE EN PENDIENTES



**PELIGRO:** El sistema no sustituye al freno de estacionamiento. Cuando deje el vehículo, siempre active el freno de mano y cambie la transmisión a estacionamiento (P), en los vehículos con transmisión automática; en primera (1) o en marcha atrás (R), en los vehículos con transmisión manual.



**PELIGRO:** Debe permanecer en el vehículo cuando el sistema se activa. En todo momento, usted es responsable de controlar el vehículo, de supervisar el sistema y de intervenir si fuera necesario. La falta de cuidado puede ocasionar la pérdida de control del vehículo, lesiones personales graves o la muerte.



**PELIGRO:** El sistema se desactivará si se detecta una falla o si revoluciona excesivamente el motor.

Este sistema permite mover el vehículo con mayor facilidad cuando se encuentra en una pendiente pronunciada sin necesidad de utilizar el freno de estacionamiento.

Cuando el sistema esté activo, el vehículo permanecerá inmóvil en la pendiente durante algunos segundos después de soltar el pedal del freno. Esto permite que tenga tiempo de mover el pie del freno al pedal del acelerador. Los frenos se liberan

# Frenos

---

cuando el motor desarrolla el torque suficiente para evitar que el vehículo se vaya hacia abajo en la pendiente. Esto es una ventaja cuando se tiene que poner el vehículo en movimiento en una pendiente, por ejemplo, en una rampa de estacionamiento, en un semáforo o al entrar en marcha atrás en un lugar de estacionamiento empinado.

El sistema se activa en cualquier pendiente que cause que el vehículo se mueva.

**Nota:** *No hay una luz de advertencia que indique si el sistema está activado o desactivado.*

## Uso del sistema de arranque asistido en pendientes

1. Presione el pedal del freno para detener el vehículo por completo. Mantenga el pedal del freno presionado y coloque la palanca de cambios en primera velocidad en una subida o en marcha atrás (R) cuando esté en una bajada.
2. El sistema se activa si los sensores detectan que el vehículo está en una pendiente.
3. Cuando retira el pie del pedal del freno, el vehículo se mantiene en la pendiente sin irse hacia atrás durante unos segundos. Este tiempo de asistencia aumenta si usted está en el proceso de poner el vehículo en movimiento.
4. Mueva el vehículo normalmente.

## Activación y desactivación del sistema

### Vehículos con caja de cambios manual

Puede activar o desactivar esta función mediante la pantalla de información. El sistema recuerda la última configuración cuando enciende el vehículo.

### Vehículos con caja de cambios automática

El sistema se activa cuando activa el encendido y no puede apagar el sistema.

# Control de tracción (Si está equipado)

## FUNCIONAMIENTO

El sistema de control de tracción ayuda a evitar que las ruedas de transmisión patinen y pierdan tracción.

Si su vehículo patina, el sistema aplica los frenos a las ruedas individuales y, a su vez, de ser necesario, reduce la potencia del motor. Si las ruedas patinan al acelerar sobre superficies resbalosas o poco compactas, el sistema reduce el poder del motor para aumentar la tracción.

## USO DEL CONTROL DE TRACCIÓN

En ciertas situaciones, por ejemplo, si su vehículo está atrapado en la nieve o el lodo, puede ser útil desactivar el control de tracción, ya que eso permite que las ruedas giren con toda la potencia del motor. Según el tipo de sistema que tenga en su vehículo, puede apagar el sistema por medio de la pantalla de información o si presiona el botón.

### Desactivación del sistema mediante los controles de la pantalla de información (Si está equipado)

Su vehículo trae esta función activada. Si es necesario, puede desactivar esta función utilizando los controles de la pantalla de información. Véase **Funcionamiento** (página 130).

### Desactivación del sistema mediante un interruptor (Si está equipado)

El botón se encuentra en el panel de instrumentos.

Oprima el botón. Verá un mensaje junto con un ícono iluminado en la pantalla. Presione nuevamente el botón para volver el sistema al modo normal.

El control de estabilidad permanece totalmente activo cuando apaga el sistema de control de tracción.

## Mensajes y luces del indicador del sistema



**PELIGRO:** Si se detecta una falla en el sistema AdvanceTrac, la luz de control de estabilidad se quedará encendida. Verifique que el sistema AdvanceTrac no haya sido desactivado de manera manual por medio de la pantalla de información. Si la luz de control de estabilidad continúa encendida, el sistema tendrá que ser reparado inmediatamente en un Concesionario Ford. Operar su vehículo con el sistema AdvanceTrac desactivado puede aumentar el riesgo de pérdida de control del vehículo, de vuelco del vehículo, de lesiones personales y de muerte.



La luz de control de estabilidad se ilumina temporalmente cuando se enciende el motor y parpadea cuando una condición de manejo activa el sistema de estabilidad.



La luz de desactivación del control de estabilidad se ilumina temporalmente cuando se enciende el motor y continúa encendida cuando desactiva el sistema de estabilidad.

Cuando activa o desactiva el sistema de control de tracción, aparece un mensaje en la pantalla de información que muestra el estado del sistema.

## FUNCIONAMIENTO

### Control electrónico de estabilidad



**PELIGRO:** El sistema está diseñado para ayudar al conductor. No está pensado para reemplazar su atención y conciencia. Usted aún es responsable de conducir con el debido cuidado y atención.

El sistema permite mantener la estabilidad cuando el vehículo comienza a deslizarse fuera de la ruta deseada. El sistema realiza esto al frenar individualmente las ruedas y reducir la torsión del motor.

El sistema también proporciona una mejor función del control de tracción al reducir la torsión del motor si las ruedas patinan al acelerar. Esto ayuda a la tracción en caminos resbalosos o superficies flojas, y mejora el confort al limitar que las ruedas patinen en curvas muy cerradas.

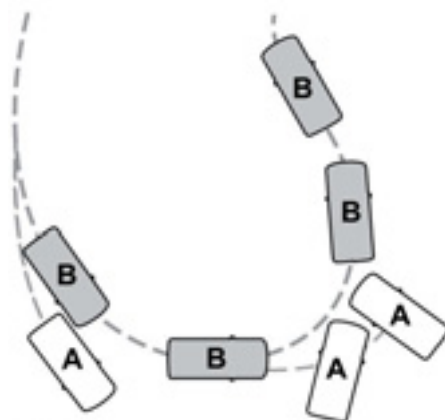

E72903

- A Sin ESC.
- B Con ESC.

### Luz de advertencia del control de estabilidad



Parpadea durante el funcionamiento. Véase **Indicadores y luces de advertencia** (página 65).

### USO DEL CONTROL DE ESTABILIDAD

El sistema se activa de manera automática cuando enciende el vehículo. El sistema no puede desactivarse por completo, pero el sistema de control electrónico de estabilidad está desactivado cuando la palanca de cambios está en la posición **R**. Puede desactivar la función del sistema de control de estabilidad de manera independiente. Véase **Uso del control de tracción** (página 130).

## FUNCIONAMIENTO



**PELIGRO:** El sistema puede no detectar objetos cuyas superficies absorban el reflejo. Siempre conduzca con el debido cuidado y atención. Si no lo hace, se puede producir un choque.



**PELIGRO:** Para evitar lesiones personales, siempre tenga precaución cuando utiliza la marcha atrás (R) y cuando use el sistema de sensores.



**PELIGRO:** Es posible que el sistema no detecte objetos pequeños o en movimiento, en especial aquellos cerca del suelo.

**Nota:** *Ciertos dispositivos adicionales instalados alrededor de la cara trasera, como enganches de remolques grandes o portaequipajes para bicicletas o tablas de surf, o ciertos dispositivos adicionales instalados en la cara delantera, como soportes de patentes o marcos, cubiertas de paragolpes, defensas o cualquier otro dispositivo que pueda bloquear el área normal de detección del sistema, pueden crear falsas alarmas.*

**Nota:** *En estos casos, los dispositivos adicionales se deben quitar para evitar falsas alarmas.*

**Nota:** *Mantenga los sensores sin nieve, hielo ni grandes acumulaciones de suciedad. Los sensores bloqueados pueden afectar la precisión del sistema. No limpie los sensores con objetos filosos.*

**Nota:** *Si el vehículo sufre daños en el paragolpes o en la parte delantera, de modo que se desalineen o doblen, es posible que la zona de detección se haya alterado, lo que genera mediciones imprecisas de los obstáculos o falsas alarmas.*

**Nota:** *Cuando conecta un remolque al vehículo, es posible que el sistema de sensores traseros lo detecte y dé una advertencia al respecto. Se recomienda que el conductor desactive el sistema de sensores traseros cuando instale un remolque en el vehículo a fin de evitar estas advertencias.*

Le recomendamos que dedique un poco de su tiempo para leer esta sección y conocer el sistema y sus limitaciones.

El sistema de sensores advierte al conductor sobre la presencia de obstáculos dentro de un determinado alcance del vehículo. El sistema se activa automáticamente cada vez que activa el encendido.

El sistema puede generar advertencias visuales o sonoras cuando el obstáculo detectado está a 30 cm o menos de distancia del paragolpe.

El sistema se puede apagar desde el menú de la pantalla de información o desde el mensaje emergente que aparece cuando pone marcha atrás (R). Si el vehículo está equipado con un sistema de sensores delanteros, puede desactivar el sistema con el botón de ayuda de estacionamiento. Véase **Mensajes de información** (página 74).

Si el sistema presenta una falla, aparece un mensaje de advertencia en la pantalla de información que no le permite activar el sistema.

Véase **Mensajes de información** (página 74).

## ASISTENCIA DE ESTACIONAMIENTO TRASERA

Los sensores traseros de ayuda de estacionamiento se activarán automáticamente cuando cambie a marcha atrás (R).

## Ayuda de estacionamiento (Si está equipado)

A medida que el vehículo se acerca al obstáculo, la frecuencia de la advertencia sonora aumenta. Cuando el obstáculo está a menos de 30 cm la advertencia suena de manera continua. Si el sistema detecta un objeto que se encuentra a más de 30 cm de distancia de las esquinas del paragolpe, el tono suena sólo por tres segundos. Si el sistema detecta un objeto que se aproxima, se emite nuevamente un tono de advertencia.



El área de cobertura es de hasta 1,8 m desde el paragolpe trasero. El área de cobertura es menor en las esquinas externas del paragolpes.

El sistema detecta determinados objetos cuando la transmisión está en marcha atrás (R):

- El vehículo se mueve hacia un objeto fijo a una velocidad de 5 km/h o menos.
- El vehículo no se mueve, pero un objeto en movimiento se aproxima a la parte trasera del vehículo a una velocidad de 5 km/h o menos.

- El vehículo se mueve a una velocidad inferior a 3 mph (5 km/h) y un objeto en movimiento se aproxima a la parte trasera del vehículo a una velocidad inferior a 5 km/h. El sistema genera advertencias sonoras sólo cuando el vehículo está en movimiento o cuando está fijo, y el obstáculo detectado está a menos de 30 cm de distancia del paragolpes. Además, el sistema muestra la distancia del obstáculo a través de la pantalla de la consola central (si está equipado). Las indicaciones visuales están disponibles cuando la transmisión está en marcha atrás (R).
- A medida que la distancia al obstáculo disminuye (el obstáculo está más cerca), la sección del indicador se enciende y se mueve hacia el icono del vehículo.
- Si no se detecta ningún obstáculo, la sección del indicador de distancia aparece sombreada en color gris.

## CÁMARA RETROVISORA (SI ESTÁ EQUIPADO)



**PELIGRO:** El sistema de cámara de estacionamiento trasera es un dispositivo complementario de asistencia para la marcha atrás que el conductor debe usar en conjunto con los espejos interiores y exteriores para obtener una máxima cobertura.



**PELIGRO:** Es posible que los objetos que se encuentran en la esquina o debajo del paragolpes no se vean en la pantalla, ya que la cobertura que ofrece el sistema es limitada.



## Ayuda de estacionamiento (Si está equipado)

**Nota:** Retroceda el vehículo lo más lento que pueda, ya que las velocidades altas pueden limitar el tiempo de reacción para detener el vehículo.



**PELIGRO:** Tenga cuidado cuando active o desactive las funciones de la cámara cuando la transmisión no está en estacionamiento (P). Asegúrese de que el vehículo no esté en movimiento.

El sistema de cámara de estacionamiento trasera proporciona una imagen de video del área ubicada detrás del vehículo.

Cuando el sistema está en funcionamiento, en la pantalla aparecen líneas que representan la trayectoria del vehículo y la proximidad de los objetos que se encuentran detrás del vehículo.



E247559

La cámara está ubicada en el paragolpes trasero.

### Uso del sistema de cámara de estacionamiento trasera



**PELIGRO:** Si se desconecta la batería del vehículo, las guías no estarán plenamente operativas justo después de volver a conectar la batería. Las guías estarán plenamente operativas luego de que maneje su vehículo tan recto como sea posible durante cinco minutos en una velocidad mínima de 50 km/h.

El sistema de cámara de estacionamiento trasera muestra lo que hay detrás del vehículo cuando pone la transmisión en marcha atrás (R).

El sistema usa tres tipos de guías para ayudarlo a ver lo que hay detrás del vehículo:

- Guías activas: muestran la trayectoria prevista del vehículo en marcha atrás.
- Guías fijas: muestran la trayectoria real del movimiento del vehículo en marcha atrás y en línea recta. Esto puede ser útil para estacionar marcha atrás o para alinear el vehículo con otro objeto que se encuentre detrás del vehículo.
- Línea central: ayuda a alinear el centro del vehículo con un objeto (por ejemplo, un remolque).

**Nota:** Si la transmisión está en marcha atrás (R) y la tapa del baúl está entreabierta, no se mostrará ninguna función de la cámara de trasera.

**Nota:** Si aparece una imagen cuando la transmisión no se encuentra en marcha atrás (R), solicite la verificación del sistema lo antes posible.

## Ayuda de estacionamiento (Si está equipado)

**Nota:** Cuando esté remolcando un vehículo, la cámara sólo captura lo que se está remolcando detrás de su vehículo. En esta situación, el sistema podría no proveer una cobertura adecuada como lo hace en condiciones de funcionamiento normales y quizás no pueda ver determinados objetos. En algunos vehículos, las guías pueden desaparecer una vez que haya colocado el gancho de remolque.

**Nota:** Es posible que la cámara no funcione correctamente en las siguientes situaciones:

- Durante el uso nocturno del vehículo o en áreas oscuras si una o ambas luces de marcha atrás no funcionan.
- Cuando la vista de la cámara está obstruida por barro, agua o desechos. Limpie el lente con un paño suave sin pelusas y un limpiador no abrasivo.
- Si la parte trasera del vehículo está golpeada o dañada (lo cual provoca que la cámara esté mal alineada).

Durante el acceso a la configuración del sistema de cámara trasera desde la pantalla de información.

Después de modificar una configuración del sistema, en la pantalla se muestra una vista previa de las funciones seleccionadas.

### Guías de la cámara

**Nota:** Las guías dinámicas sólo están disponibles cuando la transmisión está en marcha atrás (R).

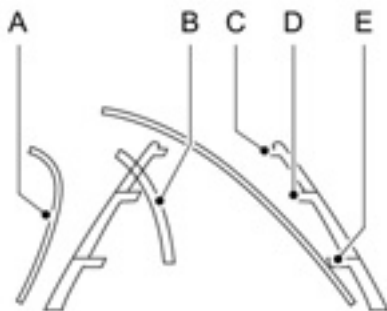

6247578

- A Guías activas
- B Línea central
- C Guía fija: zona verde
- D Guía fija: zona amarilla
- E Guía fija: zona roja

Las guías activas sólo se muestran con las guías fijas. Para usar las guías activas, gire el volante de dirección para dirigir las guías hacia la trayectoria prevista. Si cambia la posición del volante de dirección mientras hace marcha atrás, el vehículo podría desviarse de la trayectoria prevista.

Las guías fijas y activas se atenúan y vuelven a aparecer de acuerdo con la dirección del volante de dirección. Las guías activas no están disponibles cuando el volante de dirección está en posición recta.

## Ayuda de estacionamiento (Si está equipado)

Siempre tenga precaución al hacer marcha atrás. Los objetos en la zona roja están más cerca del vehículo y los objetos en la zona verde son aquellos que se encuentran más alejados. Los objetos se acercan al vehículo a medida que se mueven de la zona verde a la zona amarilla o roja. Use los espejos exteriores y el espejo retrovisor para obtener una mejor cobertura de ambos lados y de la parte trasera del vehículo.

### Zoom manual (si está equipado)



**PELIGRO:** Cuando el zoom manual está activado, la pantalla no muestra toda el área ubicada detrás del vehículo. Tenga en cuenta el entorno cuando use la función de zoom manual.

**Nota:** El zoom manual sólo está disponible cuando la transmisión está en marcha atrás (R).

**Nota:** Cuando el zoom manual está activado, sólo se muestra la línea central.

Esta función le permite obtener una vista más cercana de un objeto ubicado detrás del vehículo. El zoom sólo está disponible cuando la transmisión está en marcha atrás (R). Cuando cambia la transmisión de marcha atrás (R), la función se apaga automáticamente y se debe restablecer la próxima vez que se use.

Las configuraciones disponibles para esta función son + y -. La configuración predeterminada para el zoom manual es OFF.

### Retraso de cámara trasera (si está equipada)

Cuando cambia la transmisión de marcha atrás (R) a cualquier otra marcha mientras la cámara trasera está activa, la imagen de la cámara aparecerá en pantalla hasta que pase lo siguiente:

- La velocidad del vehículo aumente lo suficiente.
- seleccione estacionamiento (P),

Puede activar o desactivar esta función con la pantalla táctil. La configuración predeterminada es desactivado.

Activado y desactivado del retraso de la cámara trasera:



Seleccione la opción Configuración en la barra de funciones.

1. Seleccione **Vehicle**.
2. Seleccione **Camera Settings**.
3. Active y desactive del retraso de la cámara trasera.

### Asistencias de estacionamiento mejoradas (Si está equipado)

**Nota:** El sistema de sensores de estacionamiento trasero pierde la efectividad a velocidades superiores a los 10 km/h y puede no detectar objetos angulares o en movimiento.

Cuando detecta un objeto, el sistema de sensores enciende líneas rojas, amarillas y verdes que aparecen en la parte superior de la imagen. La alerta resalta todos los objetos que se detectan.

Puede activar o desactivar esta función con la pantalla táctil.

Encendido o apagado de las asistencias de estacionamiento mejoradas:



Seleccione la opción Configuración en la barra de funciones.

1. Seleccione **Vehicle**.
2. Seleccione **Camera Settings**.
3. Encienda o apague las asistencias de estacionamiento mejoradas.

## FUNCIONAMIENTO



**PELIGRO:** El sistema no lo exime de su responsabilidad de manejar con el debido cuidado y atención. Es posible que deba anular el sistema si este no enciende ni apaga las luces altas.



**PELIGRO:** El control de crucero adaptable solo advierte sobre los vehículos detectados por el sensor del radar. En algunos casos, es posible que no haya advertencias ni advertencias demoradas. Siempre debe aplicar los frenos cuando sea necesario. Si no lo hace, se podría provocar un choque, lesiones graves o la muerte.

El control crucero le permite controlar la velocidad con los interruptores del volante de dirección. Puede utilizar el control de velocidad crucero cuando supere los 20 mph o 30 km/h.

**Nota:** *El sistema se cancela si la velocidad del vehículo disminuye 10 mph / 16 km/h por debajo de la velocidad programada.*

### Modificación de la velocidad programada

Presione y suelte SET+ o SET-. Cuando selecciona km/h como medida de visualización en la pantalla de información, la velocidad programada cambia en incrementos de aproximadamente 1 km/h. Cuando selecciona mph como medida de visualización en la pantalla de información, la velocidad programada cambia en incrementos de 1 mph.

## USO DEL CONTROL DE VELOCIDAD CRUCERO



**PELIGRO:** No use el control crucero en caminos sinuosos, en zonas de tránsito intenso o cuando la superficie del camino esté resbaladiza. Esto podría provocar la pérdida de control del vehículo, lesiones graves o la muerte.



**PELIGRO:** Cuando vaya cuesta abajo, la velocidad del vehículo puede superar la velocidad programada. El sistema no aplica los frenos.

Para ayudar al sistema a mantener la velocidad configurada al avanzar cuesta abajo, baje de marcha.

**Nota:** *El sistema se cancela si la velocidad del vehículo disminuye 16 km/h por debajo de la velocidad programada.*

Los controles crucero están en el volante.

### Activación del control de velocidad crucero

Presione y suelte el botón de control de velocidad crucero.



El indicador aparece en la pantalla de información.

### Configuración de la velocidad crucero

1. Conduzca hasta alcanzar la velocidad deseada.
2. Presione y suelte **SET+** o **SET-**.
3. Levante el pie del pedal del acelerador.
4. El indicador cambia de color en la pantalla de información.

# Control de velocidad crucero (Si está equipado)

---

## Modificación de la velocidad programada

- Presione y suelte **SET+** o **SET-**. Cuando selecciona km/h como medida de visualización en la pantalla de información, la velocidad programada cambia en incrementos de aproximadamente 1 km/h. Cuando selecciona mph como medida de visualización en la pantalla de información, la velocidad programada cambia en incrementos de aproximadamente 1 mph.
- Presione el pedal del acelerador o el pedal del freno hasta alcanzar la velocidad deseada. Presione y suelte **SET+** o **SET-**.
- Mantenga presionado **SET+** o **SET-**. Suelte el control cuando haya alcanzado la velocidad deseada.

**Nota:** Si acelera presionando el pedal del acelerador, la velocidad programada no cambiará. Cuando suelta el pedal del acelerador, el vehículo regresa a la velocidad programada anterior.

## Cancelación de la velocidad programada

Presione y suelte **CAN** o pise el pedal del freno. La velocidad programada no se borra.

## Reanudación de la velocidad programada

Presione y suelte **RES**.

## Desactivación del control de velocidad crucero

Presione y suelte el botón OFF cuando el sistema esté en modo de espera o desactive el encendido.

**Nota:** la velocidad programada se borrará cuando desactive el sistema.

# Ayudas a la conducción

## LIMITADOR DE LA VELOCIDAD

(SI ESTÁ EQUIPADO)

### Principio de funcionamiento



**PELIGRO:** Cuando vaya cuesta abajo, la velocidad del vehículo puede superar la velocidad programada. El sistema no aplica los frenos.



**PELIGRO:** usted es responsable de controlar el vehículo en todo momento. El sistema está diseñado para brindar asistencia y no lo exime de su responsabilidad de manejar con el debido cuidado y atención. Si no se siguen estas instrucciones, puede ocasionar la pérdida de control del vehículo, lesiones personales o la muerte.

El sistema le permite programar una velocidad a la cual el vehículo se limitará. La velocidad programada determina la velocidad máxima del vehículo. Si es necesario, puede superar temporalmente la velocidad programada, como en el sobrepaso.

### Uso del limitador de velocidad

Los controles están en el volante.

### Activación y desactivación del sistema



Presione para programar el sistema en modo de espera. Vuelva a presionar para apagar el sistema.

### Configuración del límite de velocidad



Presione con el sistema en modo de espera para programar el limitador de velocidad a la velocidad actual del vehículo. Vuelva a presionar para programar el límite de velocidad deseado. La velocidad programada se guarda y aparece en la pantalla de información.



Puede ajustar la velocidad programada en incrementos pequeños o largos. Presione el botón una vez para ajustar la velocidad programada en incrementos pequeños. Mantenga presionado el botón para ajustar la velocidad programada en incrementos largos.

### Cancelación de la velocidad programada



Presione para cancelar el limitador de velocidad programado. El sistema entra en modo de espera.

### Reanudación de la velocidad programada



Presione para volver a activar el limitador de velocidad programado.

### Exceso intencional del límite de velocidad

Presione con firmeza el acelerador para exceder temporalmente el límite de velocidad programada. El sistema se reactiva cuando la velocidad del vehículo es menor que el límite de velocidad programado o cuando presiona el botón RES.

# Ayudas a la conducción

## Advertencias del sistema

Si excede la velocidad programada de manera intencional, parpadeará una advertencia en la pantalla de información.

Si excede la velocidad programada de manera accidental, por ejemplo cuando va cuesta abajo, parpadeará una advertencia en la pantalla de información y suena un tono.

## DIRECCIÓN

### Dirección asistida eléctrica



**PELIGRO:** El sistema de dirección asistida eléctrica cuenta con verificaciones de diagnóstico que constantemente monitorean el sistema. Si se detecta un error, aparece un mensaje en la pantalla de información. Detenga el vehículo cuando sea seguro. Gire el encendido a OFF (apagado). Espere al menos 10 segundos, encienda el motor y verifique si aparece un mensaje de advertencia sobre el sistema de dirección en la pantalla de información. Si vuelve a aparecer el mensaje de advertencia del sistema de dirección, haga que inspeccionen el sistema lo antes posible.



**PELIGRO:** Si el sistema detecta un error, es posible que no sienta ninguna diferencia en la dirección; sin embargo, podría existir un problema grave. Haga que inspeccionen su vehículo lo antes posible, ya que si no lo hace, se puede producir la pérdida de control de la dirección.

**Nota:** Su vehículo está equipado con un sistema de dirección asistida eléctrica. No existe un depósito de líquido para revisar o llenar.

El sistema de dirección asistida eléctrica funciona con un motor eléctrico que reduce el esfuerzo del volante de dirección del conductor.

El sistema funciona gradualmente y, durante maniobras, hace que el esfuerzo sea más liviano. Mientras la velocidad del vehículo aumenta, reduce su acción para mejorar el control del vehículo.

Si el vehículo pierde potencia eléctrica mientras está conduciendo (o si se apaga), puede maniobrar la dirección del vehículo manualmente, pero esto requiere mayor esfuerzo. Las maniobras continuas y extremas pueden aumentar el esfuerzo que se necesita para maniobrar. Esto se produce para evitar el sobrecalentamiento interno y el daño permanente en el sistema de dirección. Si esto ocurriera, no se perdería la capacidad para maniobrar el vehículo en forma manual ni se generarían daños permanentes. Las maniobras típicas en la dirección y el manejo permiten que el sistema se enfríe y que la dirección asistida vuelva a la normalidad.

### Consejos sobre la dirección

Evite movimientos bruscos con el volante de dirección. Se necesita muy poca fuerza para cambiar la dirección del vehículo, en comparación con un vehículo con dirección mecánica.

Si la dirección se desvía o tira hacia un lado, inspeccione en busca de:

- Un neumático mal inflado
- Desgaste desparejo de los neumáticos
- Piezas de la suspensión sueltas o desgastadas
- Piezas de la dirección sueltas o desgastadas
- Mala alineación del vehículo

## **Ayudas a la conducción**

---

Una comba alta en el camino o vientos laterales fuertes también pueden hacer que la dirección parezca desviarse o tirar hacia un lado.



# Transporte de carga

## INFORMACIÓN GENERAL

**⚠ PELIGRO:** Utilice solo bandas para asegurar la carga que satisfagan sus necesidades y que prevengan que la capacidad de carga se afloje y cause un accidente.

**⚠ PELIGRO:** Asegúrese de sujetar todos los elementos sueltos de manera adecuada.

**⚠ PELIGRO:** Coloque el equipaje y otras cargas lo más abajo y lo más adelante que sea posible dentro del espacio de carga o equipaje.

**⚠ PELIGRO:** No maneje con la puerta del baúl o la puerta trasera abiertas. Los gases de escape pueden ingresar a su vehículo.

**⚠ PELIGRO:** No exceda las cargas delanteras y traseras máximas de su vehículo. Véase **Placa de identificación del vehículo** (página 230).

**⚠ PELIGRO:** No permita que los elementos entren en contacto con la luneta trasera.

## PUNTOS DE ANCLAJE DEL EQUIPAJE (SI ESTÁ EQUIPADO)



E142324

## COMPARTIMENTOS GUARDAOBJETOS BAJO EL PISO TRASERO (SI ESTÁ EQUIPADO)

**Piso de carga ajustable (Si está equipado)**

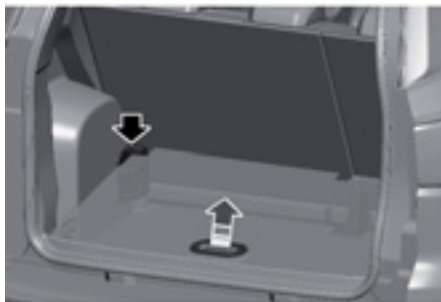

E252241

## Transporte de carga

El piso de carga ajustable se puede configurar en tres posiciones diferentes. Cuando el piso de carga ajustable está en la posición más alta y el respaldo del asiento trasero está rebatido hacia adelante, el piso de carga ajustable y los asientos rebatidos forman una superficie plana.



E252488

- A Posición más baja.
- B Posición media.
- C Posición más alta.



E159183

Inserte los extremos de la cubierta de equipaje en los dispositivos de instalación ubicados detrás del asiento trasero en los paneles de revestimiento traseros para instalar la cubierta.

Para hacer funcionar la cubierta:

1. Tire de la cubierta y asegúrela en los puntos de retención.
2. Suéltela de los puntos de retención y permita que se vuelva a enrollar en la caja.

## CUBIERTA DEL BAÚL



**PELIGRO:** No coloque objetos en la cubierta de equipaje. Si no se sigue esta instrucción, los pasajeros pueden sufrir lesiones personales o perder la vida si se produce una frenada repentina o un choque.

Use la cubierta de equipaje para cubrir los elementos en el área de equipaje de su vehículo.



**PELIGRO:** al cargar el portaequipajes, recomendamos distribuir la carga uniformemente, así como mantener un centro de gravedad bajo. Los vehículos cargados, cuyo centro de gravedad es más alto, se comportan de manera distinta que los vehículos sin carga. Al manejar un vehículo demasiado cargado se deben tomar mayores precauciones, como manejar a velocidades más bajas y mantener una mayor distancia de frenado.

# Transporte de carga

La carga máxima recomendada, distribuida de forma uniforme en las barras transversales, es la siguiente:

- 40 kg, cuando los vehículos están equipados con el control de estabilidad electrónica (ESC).

Para el correcto funcionamiento del sistema del portaequipajes, debe colocar las cargas directamente sobre las barras transversales fijas a los rieles laterales del portaequipajes. Su vehículo puede estar equipado con barras transversales que instaladas por el fabricante. Para utilizar el sistema de portaequipajes, recomendamos que utilice las barras transversales Ford genuinas, que están diseñadas específicamente para su vehículo.

Asegúrese de que la carga esté sujeta firmemente. Verifique la tensión de la carga antes de conducir en cada parada para cargar combustible.

**Nota:** Nunca coloque la carga directamente sobre el panel del techo. El panel del techo no está diseñado para transportar una carga directamente.

**Ajuste de la barra transversal** (si está equipado)

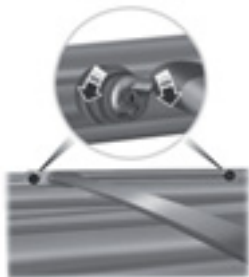

E142448

1. Retire las ruedas de engranaje de las barras transversales de ambos lados de las barras girándolas hacia la izquierda.
2. Quite las barras transversales girándolas a la derecha y deslizando los extremos fuera de los pernos de resalto de los rieles laterales.
3. Mueva la barra transversal frontal a la nueva posición del riel lateral y deslícela en la posición del perno de resalto.
4. Vuelva a colocar y ajuste las ruedas de engranaje de ambos lados de las barras transversales girándolas hacia la derecha hasta que queden ajustadas.

Asegúrese de verificar que las ruedas de engranaje estén ajustadas cada vez que se agrega o quita carga del portaequipajes y verifique periódicamente mientras viaja. Asegúrese de que la carga esté bien sujeta antes de viajar.

**Nota:** El ruido del viento se puede minimizar si quita o vuelve a posicionar la barra transversal cuando no está en uso. Coloque la barra transversal frontal en posición intermedia para minimizar el ruido del viento. La barra transversal se puede ajustar o quitar utilizando los pasos que se mencionan a continuación.

### CONDUCCIÓN CON UN TRAILER



**PELIGRO:** No exceda los 100 km/h. Si no se siguen estas instrucciones, puede ocasionar la pérdida de control del vehículo, lesiones personales o la muerte.



**PELIGRO:** no exceda la capacidad de combinación bruta máxima establecida en la placa de identificación del vehículo. Si no sigue estas instrucciones, se podrían producir lesiones personales.



**PELIGRO:** no exceda la carga vertical máxima que soporta el brazo del remolque. Si no se siguen estas instrucciones, puede ocasionar la pérdida de control del vehículo, lesiones personales o la muerte.



**PELIGRO:** No exceda las cargas delanteras y traseras máximas de su vehículo.

**Nota:** Los vehículos con el programa de estabilidad electrónica incluyen el control de estabilidad de remolque.

Al arrastrar un remolque:

- Cumpla con las regulaciones de arrastre de remolques específicas del país.
- No supere las 100 km/h aunque en el país se permitan velocidades más altas en ciertas condiciones.

- Coloque las cargas lo más abajo como sea posible y alineadas con el eje del remolque. Para obtener la mejor estabilidad del remolque en un vehículo sin carga, coloque el remolque hacia la nariz, sin exceder la carga vertical máxima sobre el brazo de remolque, dado que eso proporciona la mejor estabilidad.
- Reduzca la capacidad de combinación bruta máxima permitida en un 10% por cada 1.000 m adicionales en regiones en altura por encima de 1.000 m.
- Para vehículos con transmisión manual, coloque la palanca de cambios en una velocidad baja cuando descienda por pendientes pronunciadas.
- Para vehículos con transmisión automática, coloque la palanca de cambios en deportivo (S) cuando descienda por pendientes pronunciadas.

La estabilidad de la pareja vehículo-remolque depende en gran medida de la calidad del remolque.

### PUNTOS DE REMOLQUE

#### Punto de remolque delantero



E241979

1. Presione la cubierta.

## Remolque (Si está equipado)

2. Suelte la cubierta.



3. Instale el gancho de remolque.

### Punto de remolque trasero (Si está equipado)



1. Presione la cubierta.
2. Suelte la cubierta.



3. Instale el gancho de remolque.

El gancho de remolque se pueden encontrar en las siguientes ubicaciones:

- Dentro del kit de movilidad temporal
- Dentro de la bandeja del gato y del almacenamiento de herramientas.

Debe llevar siempre el gancho de remolque en su vehículo.

**Nota:** El gancho de remolque tiene rosca a la izquierda. Gírelo hacia la izquierda para instalarlo y asegúrese de que esté bien ajustado. Si no lo hace, el gancho de remolque podría soltarse.

**Nota:** Si su vehículo tiene una barra de remolque, utilícela para remolcar a otros vehículos.

## TRANSPORTE DEL VEHÍCULO

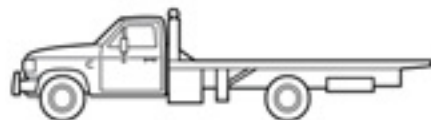

## Remolque (Si está equipado)

Si necesita que su vehículo sea remolcado, comuníquese con un servicio profesional de remolque o, si es miembro de un programa de asistencia en ruta, comuníquese con el proveedor del servicio de asistencia en ruta.

Recomendamos que remolque el vehículo con un equipo de elevación de ruedas o plataformas móviles. No realice el remolque con eslingas. Ford no ha aprobado un procedimiento de remolque con eslingas.

Es aceptable remolcar el vehículo de tracción delantera desde la parte delantera con un equipo de elevación de ruedas para levantar las ruedas delanteras del suelo. Cuando lo remolca de esta manera, las ruedas traseras pueden permanecer en el suelo.

Se pueden colocar las ruedas delanteras del automóvil de tracción delantera en una plataforma para remolque de tracción en dos ruedas cuando lo remolca desde la parte trasera con un equipo de elevación de ruedas. Esto evita que se produzcan daños en la transmisión.

Para remolcar un vehículo de tracción en las cuatro ruedas se deben elevar todas las ruedas del suelo mediante un equipo de elevación de ruedas o plataformas móviles. Esto evita que se produzcan daños en la transmisión, el sistema de tracción en las cuatro ruedas y el vehículo.

### REMOLQUE DEL VEHÍCULO SOBRE LAS CUATRO RUEDAS



**PELIGRO:** Debe activar el encendido cuando su vehículo esté siendo remolcado. No seguir esta advertencia podría aumentar drásticamente el riesgo de sufrir lesiones o la muerte.



**PELIGRO:** Asegúrese de que la palanca de cambios esté en **N**. No seguir esta advertencia podría dañar la transmisión, resultar en un choque u ocasionar lesiones.



**PELIGRO:** La asistencia para los frenos y la dirección no funcionará a menos que el motor se encuentre en marcha. Tendrá que presionar firmemente el pedal del freno, dejar mayores distancias de detención y maniobrar con una dirección más dura. La falta de cuidado puede ocasionar un choque o lesiones personales.



**PELIGRO:** Si el vehículo cuenta con un dispositivo de bloqueo del volante de dirección, antes de realizar el remolque, asegúrese de que el encendido se encuentre en la posición de accesorios o encendido.



**PELIGRO:** La sobretensión de un cable de remolque puede dañar su vehículo o el vehículo que está remolcando.



**PELIGRO:** No remolque el vehículo si la temperatura ambiente es inferior a 0°C.



**PELIGRO:** No remolque el vehículo hacia atrás.

### Remolque de emergencia

Si el vehículo deja de funcionar y no dispone de una plataforma móvil, de una grúa de auxilio o de un remolque de auxilio, su vehículo podrá ser remolcado con todas las ruedas sobre el suelo. Podrá realizar este tipo de remolque en las siguientes condiciones:

- Cuando el vehículo esté orientado hacia adelante para que sea remolcado en esa dirección.
- Cuando la palanca de cambios esté en **N**. Si la palanca de cambios no puede moverse a **N**, tal vez pueda anularse. Véase **Caja de cambios** (página 116).
- Cuando la velocidad máxima no exceda los 50 km/h.
- Cuando la distancia máxima no exceda los 80 km.

**Nota:** Si necesita superar el límite de velocidad de 50 km/h y el límite de 80 km de distancia durante el remolque, debe levantar las ruedas del suelo.

**Nota:** Le recomendamos no remolcar el vehículo con las ruedas sobre el suelo. Sin embargo, en caso de sea necesario mover el vehículo a fin de sacarlo de una zona peligrosa, no remolque el vehículo a más de 50 km/h o a más de 80 km de distancia.



**PELIGRO:** Si se produce una falla mecánica en la transmisión, no remolque el vehículo sobre ningún eje. Todas las ruedas se deben levantar del suelo y colocarse sobre una plataforma nivelada.

Conduzca lentamente y con suavidad, sin sacudir el vehículo remolcado.

Debe emplear únicamente el gancho de remolque provisto con el vehículo. Véase

**Puntos de remolque** (página 145).

Los cables o barras de remolque deben ubicarse del mismo lado. Por ejemplo, el punto de remolque trasero derecho debe estar conectado al punto de remolque delantero derecho.

Debe emplear un cable o barra de remolque que sea capaz de soportar el peso del vehículo remolcador y del vehículo remolcado.

**Nota:** Usar una barra de remolque es la manera más segura para remolcar un vehículo.

El peso del vehículo remolcado no debe superar el peso del vehículo remolcador.

# Recomendaciones para la conducción

## PRECAUCIONES CON BAJAS TEMPERATURAS

La funcionalidad de algunos componentes y sistemas puede verse afectada a temperaturas por debajo de los  $-10^{\circ}\text{C}$ .

## RODAJE INICIAL

### Neumáticos

**Nota:** Los neumáticos nuevos se deben asentar durante aproximadamente 500 km. Durante este período, puede experimentar características de manejo diferentes.

### Frenos y embrague

**Nota:** Si es posible, evite la aplicación brusca del freno y del embrague durante los primeros 150 km en la ciudad y los primeros 1.500 km en autopista.

## CONDUCCIÓN POR AGUA



**PELIGRO:** No conduzca a través de agua profunda o en movimiento, ya que puede perder el control del vehículo.

**Nota:** Conducir a través de agua puede dañar el vehículo.

**Nota:** El motor podría dañarse si ingresa agua al filtro de aire.

Antes de conducir a través de agua, controle la profundidad. Nunca conduzca a través de agua que esté por encima de la parte inferior del zócalo delantero del vehículo.



E266447

Cuando conduzca a través de agua, conduzca lentamente y no detenga el vehículo. El rendimiento del freno y la tracción pueden ser limitados. Luego de conducir a través del agua y tan pronto como sea seguro, realice lo siguiente:

- Presione el pedal de freno ligeramente para secar los frenos y revisar que funcionen correctamente.
- Verifique que la bocina funciona.
- Verifique que las luces exteriores funcionen.
- Gire el volante para verificar que el sistema de dirección asistida funcione.

## CUBREALFOMBRAS DEL PISO





# Recomendaciones para la conducción

Siempre utilice alfombras que se ajusten al espacio para los pies de su vehículo. Utilice solo alfombras que se aseguren firmemente a los puntos de retención.



**PELIGRO:** Asegúrese de que la alfombra esté asegurada correctamente utilizando las sujeciones apropiadas y no coloque la alfombra de manera que interfiera con el funcionamiento de los pedales.

Los pedales que no se pueden mover libremente pueden causar la pérdida de control del vehículo y aumentar el riesgo de sufrir graves lesiones personales. Siempre asegúrese de que las alfombras de piso estén bien sujetadas a los puntos de retención en la alfombra que viene con el vehículo. Las alfombras se deben asegurar adecuadamente a ambos puntos de retención para garantizar que no se deslicen.

Nunca coloque alfombras ni cualquier otra cubierta en el espacio para los pies del vehículo que no se puedan asegurar apropiadamente para evitar que se muevan e interfieran con los pedales o con la capacidad de controlar el vehículo.

Nunca coloque alfombras de piso ni cualquier otra cubierta encima de las alfombras de piso que ya están instaladas. Las alfombras siempre deben apoyarse en la superficie para alfombra del vehículo y no en otra alfombra ni cubierta. Las alfombras de piso o cualquier otra cubierta adicional reducirán el espacio del pedal y posiblemente interferirán en su operación.

Verifique regularmente la sujeción de las alfombras de piso. Siempre reinstale y asegure de manera correcta las alfombras de piso que se hayan quitado para limpieza o reemplazo.

Si no se siguen correctamente las instrucciones de instalación o sujeción de las alfombras es posible que interfieran con el funcionamiento del pedal y causen la pérdida del control del vehículo.

1. Para instalar las alfombras, colóquelas de manera que los ojales queden sobre los postes de retención y presione hacia abajo para asegurarlas.
2. Para quitar una alfombra, coloque sus manos debajo de la alfombra por los ojales y tire hacia arriba.

# Emergencias en el camino

## LUCES INTERMITENTES DE EMERGENCIA



El interruptor de la luz intermitente de emergencia se encuentra en el cuadro de instrumentos.

Use las luces intermitentes de emergencia si el vehículo representa un riesgo para la seguridad de otros conductores.

### Encender o apagar las luces intermitentes de emergencia



Presione el botón para encender las luces intermitentes de emergencia.

Presione el botón nuevamente para apagar las luces intermitentes de emergencia.

**Nota:** todas las luces de giro parpadearan.

**Nota:** el uso prolongado de las luces intermitentes de emergencia pueden ocasionar que se descargue la batería del vehículo.

**Nota:** Según las leyes vigentes del país para el cual se fabricó el vehículo, es posible que, si frena bruscamente, se enciendan las luces intermitentes de emergencia.

### Indicador de las luces intermitentes de emergencia.



Parpadea cuando enciende las luces intermitentes de emergencia.

## EXTINTOR

El extinguidor de incendios debe ser ubicado en el baúl. Para obtener más información, consulte a un Concesionario Ford.

Una vez al mes, debe revisar el extinguidor visualmente y verificar que el indicador y el envase de sellador no estén dañados, que el gatillo esté en una buena condición operativa y que no haya obstrucciones para removerlo.

Las instrucciones operativas se encuentran en el cuerpo del extinguidor de incendios. El propietario es responsable del mantenimiento; por lo tanto, debe realizarlo de acuerdo con las instrucciones del fabricante impresas en el equipo.

Debe respetar la fecha de vencimiento que figura en el extinguidor y considerar las recomendaciones para revisarla.

Antes de usar el extinguidor, asegúrese de quitar el empaque de plástico transparente empleado para transportar el equipo con el fin de evitar obstrucciones.

Al reemplazar el extinguidor, cerciórese de que el nuevo equipo sea del tipo polvo seco clase ABC.

## TRIÁNGULO REFLECTANTE DE EMERGENCIA

Se brinda espacio en el baúl.

## CORTE DE COMBUSTIBLE



**PELIGRO:** Si el vehículo ha estado involucrado en un choque, solicite que revisen el sistema de combustible. Si no sigue estas instrucciones, se podría producir un incendio, lesiones personales o la muerte.

# Emergencias en el camino

En caso de un choque de intensidad moderada a grave, este vehículo cuenta con una función de desactivación de la bomba de combustible que interrumpe el flujo de combustible hacia el motor. No todos los impactos producirán la desactivación.

Si el vehículo se apaga después de un choque, usted debe volver a encender el vehículo. Para vehículos equipados con sistema de llave:

1. Desactive el encendido.
2. Cambie a la posición de arranque.
3. Desactive el encendido.
4. Active el encendido para volver a activar la bomba de combustible.

Para vehículos equipados con sistema de botón de arranque:

1. Presione el botón **START/STOP** para desactivar el encendido.
2. Presione el pedal de freno y el botón **START/STOP** para volver a activarlo.
3. Retire el pie del pedal de freno y presione el botón **START/STOP** para desactivar el encendido.
4. Puede intentar arrancar el motor presionando el pedal de freno y el botón **START/STOP**, o activar el encendido sólo presionando el botón **START/STOP** sin pisar el pedal del freno. Ambas maneras vuelven a activar el sistema de combustible.

**Nota:** Cuando intente volver a encender el vehículo luego de un corte de combustible, el vehículo se asegura de que varios sistemas estén seguros para hacer esto. Una vez que el vehículo determine que los sistemas estén seguros, podrá volver a encenderlo.

**Nota:** En el caso de que el vehículo no vuelva a encenderse en el tercer intento, consulte a un Concesionario Ford.

## ARRANQUE CON CABLES DE EMERGENCIA



**PELIGRO:** Por lo general, las baterías producen gases explosivos que pueden provocar lesiones a las personas. Por lo tanto, no permita que llamas, chispas o sustancias encendidas estén cerca de la batería. Cuando trabaje cerca de la batería, siempre cúbrase la cara y protéjase los ojos. Siempre asegúrese de que haya una correcta ventilación.



**PELIGRO:** Mantenga las baterías fuera del alcance de los niños. Las baterías contienen ácido sulfúrico. Evite el contacto con la piel, los ojos o la ropa. Cúbrase los ojos cuando trabaje cerca de la batería para protegerse contra posibles salpicaduras de soluciones ácidas. En caso de que la piel o los ojos entren en contacto con el ácido, enjuáguese de inmediato con agua durante un mínimo de 15 minutos y obtenga atención médica de inmediato. Si ingiere ácido, llame a un médico inmediatamente.



**PELIGRO:** Utilice únicamente cables del tamaño adecuado con pinzas aisladas.

No intente arrancar el vehículo con transmisión automática empujándolo. La transmisión automática no tiene capacidad de encendido mediante empuje. Intentar arrancar el vehículo con transmisión automática empujándolo puede dañar la transmisión.

### Preparación del vehículo

**Nota:** use únicamente un suministro de 12 V para arrancar el vehículo.

# Emergencias en el camino

**Nota:** No desconecte la batería del vehículo descompuesto ya que esto podría dañar el sistema eléctrico del vehículo.

1. Estacione el vehículo de apoyo cerca del capó del vehículo descompuesto y asegúrese de que los vehículos no se toquen entre sí. Aplique el freno de estacionamiento en ambos vehículos y aléjese del ventilador de refrigeración del motor y de otras piezas móviles.
2. Revise todos los terminales de la batería y elimine el exceso de corrosión antes de conectar los cables de la batería. Asegúrese de que todos los tapones de ventilación estén apretados y nivelados.
3. Encienda el ventilador de la calefacción en ambos vehículos para evitar daños causados por sobrecargas de tensión. Apague todos los demás accesorios.

## Conexión de los cables pasacorriente



**PELIGRO:** No use las líneas de combustible, las cubiertas de la válvula del motor, los brazos del limpiaparabrisas, el múltiple de admisión ni la traba del capó como puntos de conexión a masa.



**PELIGRO:** Utilice únicamente cables del tamaño adecuado con pinzas aisladas.



**PELIGRO:** Asegúrese de que los cables no tengan piezas móviles ni piezas del sistema de suministro de combustible.

**Nota:** En la ilustración, el vehículo de la parte inferior se usa para indicar la batería auxiliar (apoyo).

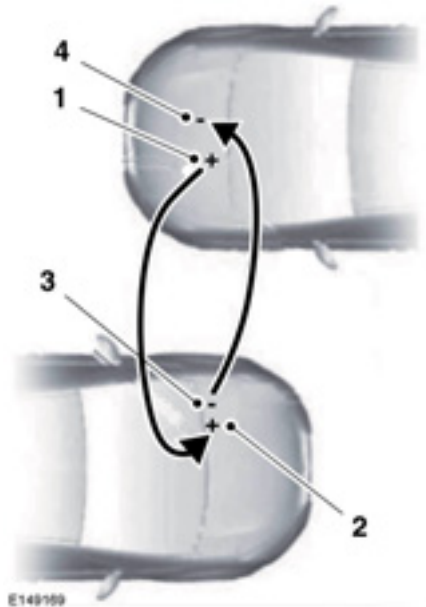

1. Conecte el cable pasacorriente positivo (+) al terminal positivo (+) de la batería sin carga.
2. Conecte el otro extremo del cable positivo (+) al terminal positivo (+) de la batería auxiliar.
3. Conecte el cable negativo (-) al terminal negativo (-) de la batería auxiliar.
4. Realice la conexión final del cable negativo (-) a una parte metálica del motor del vehículo sin carga, lejos de la batería, del carburador o del sistema de inyección de combustible.

# Emergencias en el camino



**PELIGRO:** No conecte el extremo del segundo cable al terminal negativo (-) de la batería descargada. Una chispa podría causar la explosión de los gases que rodean la batería.

Asegúrese de que los cables estén alejados de las aspas de los ventiladores, las correas, las piezas móviles de ambos motores o de cualquier pieza del sistema de suministro de combustible.

## Arranque con cables pasacorriente

1. Arranque el motor del vehículo de apoyo y hágalo funcionar a una velocidad moderadamente alta.
2. Arranque el motor del vehículo descompuesto.
3. Una vez que el vehículo descompuesto haya arrancado, haga funcionar ambos motores por tres minutos antes de desconectar los cables de emergencia.

## Retiro de los cables pasacorriente

Retire los cables pasacorriente siguiendo el orden inverso al de conexión.

**Nota:** En la ilustración, el vehículo de la parte inferior se usa para indicar la batería auxiliar (apoyo).

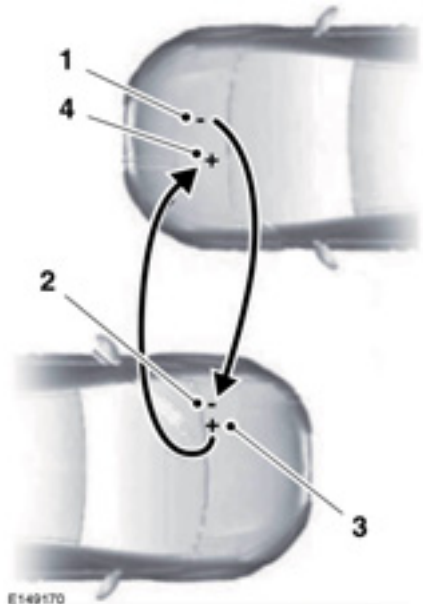

1. Retire el cable pasacorriente de la superficie metálica de conexión a masa.
2. Retire el cable de emergencia del terminal negativo (-) de la batería del vehículo de apoyo.
3. Retire el cable de emergencia del terminal positivo (+) de la batería del vehículo de apoyo.
4. Retire el cable de emergencia del terminal positivo (+) de la batería del vehículo descompuesto.

Una vez que el vehículo descompuesto haya arrancado y que haya retirado los cables de emergencia, permita que el motor esté en marcha por varios minutos para que la computadora del motor pueda volver a aprender la velocidad de ralentí.

# Fusibles y relés

## LOCALIZACIÓN DE LA CAJA DE FUSIBLES

### Caja de fusibles de la batería



E246704

Esta caja de fusibles está conectada al terminal positivo de la batería.

### Caja de fusibles del compartimento del motor



E246703

Esta caja de fusibles se encuentra en el compartimento del motor.

### Caja de fusibles del habitáculo



E263094

Esta caja de fusibles se encuentra detrás de la guantera. Para acceder a la caja de fusibles, siga los pasos a continuación:

1. Abra la guantera y retire las trabas.
2. Quite el compartimento de almacenamiento.

**Nota:** *Cualquier modificación indebida del sistema eléctrico puede comprometer la seguridad del vehículo e implicar riesgo de incendio o daño del motor. Para aclaraciones o preguntas, comuníquese con un concesionario Ford.*

## TABLA DE ESPECIFICACIONES DE LOS FUSIBLES

Su vehículo puede no estar equipado con todas las características que se mencionan en la tabla de fusibles. La siguiente información describe todos los fusibles para todos los modelos de vehículo disponibles.

# Fusibles y relés

## Caja de fusibles del compartimento del motor

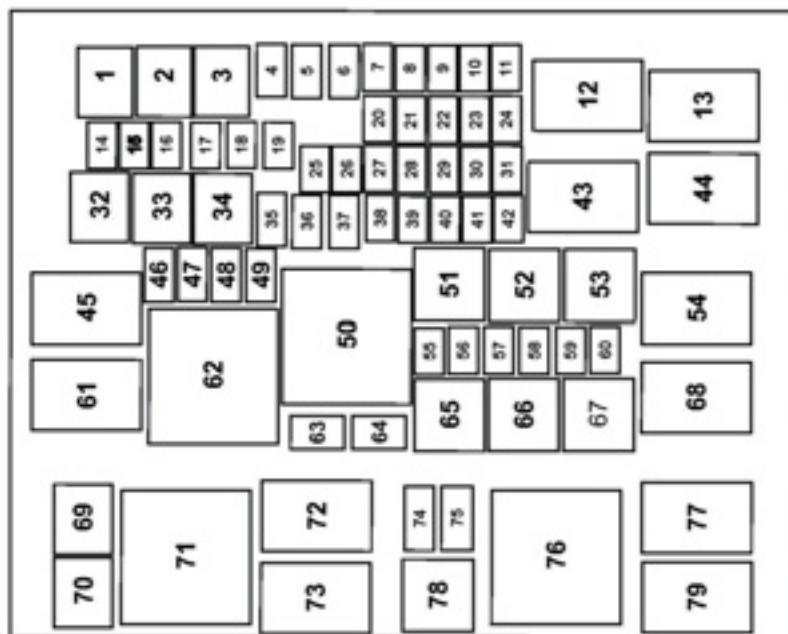

E245746

Fusible	Amperaje del fusible	Componentes protegidos
1	60 A	Relé del ventilador de refrigeración del motor 2.
2	50A	Relé del ventilador de refrigeración del motor 1.
3	60 A	Bujía incandescente de gasoil
4	40 A	ABS con programa de estabilidad electrónico (válvulas).
5	-	Sin uso.
6	40 A	Motor del soplador delantero

## Fusibles y relés

Fusible	Amperaje del fusible	Componentes protegidos
7	10 A	Interruptor de activación/desactivación del freno.
8	20 A	Techo solar.
9	15 A	Relé del limpiador trasero. Bobina del relé del limpiaparabrisas.
10	7,5 A	Relé del embrague del aire acondicionado.
11	5 A	Relé del tomacorriente de la bobina. Bobina del relé de la bocina. Bobina del relé de la bomba de combustible.
14	10 A	Sin uso.
15	5 A	Sensor de lluvia. Bobina del relé del limpiador trasero.
16	10 A	Motor de la escobilla del limpiaparabrisas de la luneta.
17	20 A	Tomacorriente 1 (o encendedor de cigarrillos).
18	20 A	Tomacorriente en segunda fila.
19	-	Sin uso.
20	20 A	Módulo de control del tren motriz.
21	5 A 15 A	Sensor de oxígeno calentado (HTR). Sensor del monitor del catalizador (CMS). Envase de la válvula de purga (CPV). Válvula de control solenoide de distribución variable del árbol de levas (VCT). Sensor TMAF. VCV: unidad de medición de combustible. Válvula de descarga del turbocompresor.
22	5 A 10 A	Bobina de control de relé del embrague del A/C Bobina de relé de control del ventilador: Encendido/Apagado Bobina de relé de control del ventilador: Encendido/Apagado Agua en el combustible. Puente del solenoide del EGR.



## Fusibles y relés

Fusible	Amperaje del fusible	Componentes protegidos
		Bobina del relé de la bujía incandescente. Control variable de la bomba de aceite. Válvula variable del compresor del CA. Vacío del freno AVC. Módulo del relé de AWD. Persiana de rejilla activa.
23	20 A 15 A	Bujías de la bobina (motor 1,5 l). Bujías de la bobina (motor 2,0 l)
24	10 A	Inyectores de combustible en el puerto: PFI (Dragon 1,5 l)
25	-	Sin uso.
26	20 A	Clase del enganche para remolque.
27	-	Sin uso.
28	10 A	Bocina izquierda.
29	10 A	Bocina derecha.
30	-	Sin uso.
31	5 A	Sensor de temperatura y flujo de la masa de aire (2,0 l).
32	30A	Módulo de control de la carrocería (voltaje de la batería).
33	60 A	Bomba del programa de estabilidad electrónico/ABS.
34	50A	Módulo del gancho para remolque.
35	40 A	Luz trasera térmica.
36	30A	Relé del motor de arranque.
37	-	Sin uso.
38	20 A	Luz baja izquierda de descarga de alta intensidad.
39	20 A	Luz baja derecha de descarga de alta intensidad.
40	20 A	Calentador de combustible gasoil.
41	-	Sin uso.

## Fusibles y relés

Fusible	Amperaje del fusible	Componentes protegidos
42	-	Sin uso.
46	30A	Unidad de control de la puerta trasera izquierda.
47	20 A	Relé de la bomba de combustible (motor 1,5 l) Módulo de la bomba eléctrica (motor 2,0 l).
48	30A	Unidad de control de la puerta del conductor.
49	-	Sin uso.
55	-	Sin uso.
56	5 A	Módulo de control de potencia. Dirección eléctrica asistida.
57	-	Sin uso.
58	10 A	Módulo del monitor de punto ciego de mano izquierda. Módulo del monitor de punto ciego de mano derecha. Cámara de video trasera
59	5 A	Módulo ABS
60	-	Sin uso.
63	25 A	Limpiaparabrisas delantero.
64	30A	Módulo de control de la carrocería: bus de marcha y arranque
69	-	Sin uso.
70	-	Sin uso.
74	-	Sin uso.
75	-	DE REPUESTO.

## Fusibles y relés

<b>Relé</b>	<b>Circuitos conmutados</b>
12	Relé del módulo de control del tren motriz.
13	Relé del motor de arranque.
43	Relé del tomacorriente auxiliar.
44	Relé del limpiaparabrisas.
45	Relé del motor del soplador delantero.
50	Relé de marcha y arranque.
51	Sin uso.
52	Relé de la bocina del vehículo.
53	Luz baja izquierda de descarga de alta intensidad (motor 2,0 l).
54	Relé del limpiador trasero.
61	Relé de luz trasera térmica y espejos exteriores térmicos.
62	Relé del ventilador de refrigeración del motor 2.
65	Relé de la bomba de combustible (motor 1,5 l). Relé del módulo de la bomba electrónica (motor 2,0 l)
66	Luz baja derecha de descarga de alta intensidad (motor 2,0 l).
67	Relé del embrague del aire acondicionado.
68	Relé del ventilador de refrigeración del motor 1.
71	Relé del controlador de la bujía incandescente (motor 1,5 l a gasoil).
72	Sin uso.
73	Sin uso.
76	Sin uso.
77	Sin uso.
78	DE REPUESTO.
79	Sin uso.

# Fusibles y relés

## Caja de fusibles del habitáculo

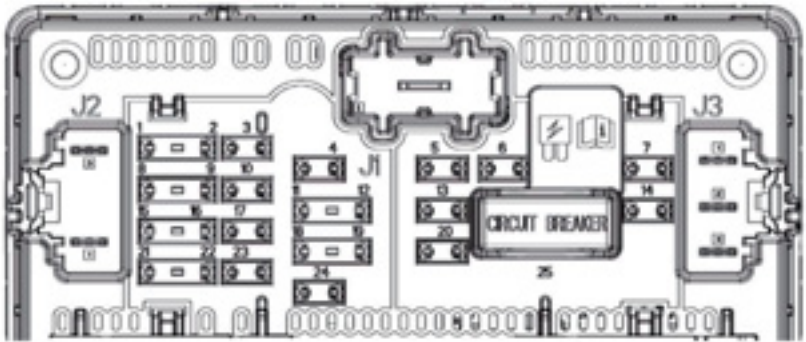

E245748

Fusible	Amperaje del fusible	Componentes protegidos
F01	5 A	Módulo de control del sistema de protección.
F02	5 A	Sensor de humedad y de la temperatura del vehículo.
F03	10 A	Módulo de ayuda de estacionamiento en marcha atrás.
F04	10 A	Interruptor de encendido. Interruptor de Start/Stop.
F05	20 A	Relé del cierre centralizado. Circuitos interno del relé de desbloqueo centralizado del modelo de control de la carrocería.
F06	10 A	Techo corredizo. Módulo del techo corredizo. Ventanillas eléctricas. Interruptor de iluminación.
F07	30A	Unidad de control de la puerta del acompañante.
F08	5 A	Sin uso.

## Fusibles y relés

Fusible	Amperaje del fusible	Componentes protegidos
F09	5 A	Espero interior electrocrómico. Interruptor del control de la transmisión (motor 1,5 l AT / 2,0 l).
F10	10 A	Conector inteligente de enlace de datos.
F11	5 A	Sin uso.
F12	5 A	Sensor del monitor de intrusión
F13	15 A	Relé de desbloqueo del conductor. Relé del seguro doble. Circuitos internos del relé del seguro para niños del modelo de control de la carrocería. Seguro de la tapa de carga de combustible.
F14	30A	Unidad de control de la puerta trasera derecha.
F15	15 A	Sin uso.
F16	15 A	Sin uso.
F17	15 A	SYNC. Panel de mini acabado electrónico.
F18	7,5 A	Sin uso.
F19	7,5 A	Sin uso.
F20	10 A	Sin uso.
F21	7,5 A	Climatizador del cabezal.
F22	7,5 A	Módulo de control de la columna de dirección. Potencia inteligente de enlace de datos. Cuadro de instrumentos.
F23	20 A	Módulo de control del audio.
F24	-	Sin uso.
F25	-	Sin uso.

# Fusibles y relés

## Caja de fusibles de la batería

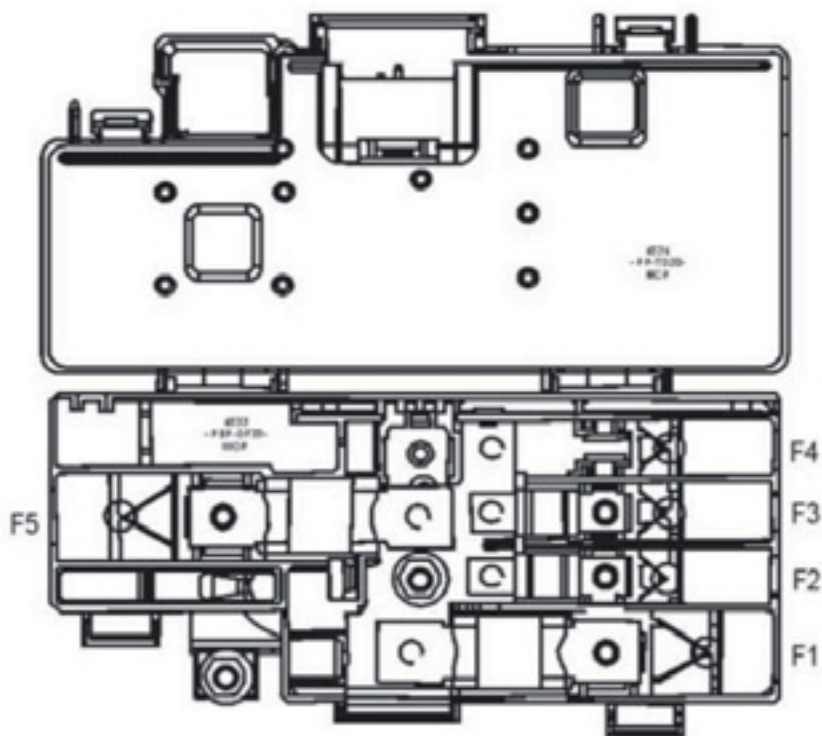

E245747

# Fusibles y relés

Fusible	Amperaje del fusible	Componentes protegidos
1	250 A	Caja de fusibles del compartimento del motor.
2	60 A	Dirección eléctrica asistida.
3	100 A	Arranque electrónico en frío: potencia del calentador.
4	70 A	Sistema electrónico de arranque en frío: potencia del calentador (motor 1,5 l).
5	250 A	Arrancador del motor y alternador.

## CAMBIO DE FUSIBLES

### Fusibles



**PELIGRO:** Reemplace siempre un fusible por otro que tenga el amperaje especificado. Si utiliza un fusible con un amperaje superior, puede causar daños graves al cableado y podría provocar un incendio.



E217331

Si los componentes eléctricos del vehículo no funcionan, es posible que se haya quemado un fusible. Los fusibles quemados se identifican por la presencia de un cable cortado en su interior. Revise los fusibles adecuados antes de reemplazar cualquier componente eléctrico.

# Fusibles y relés

## Tipos de fusibles

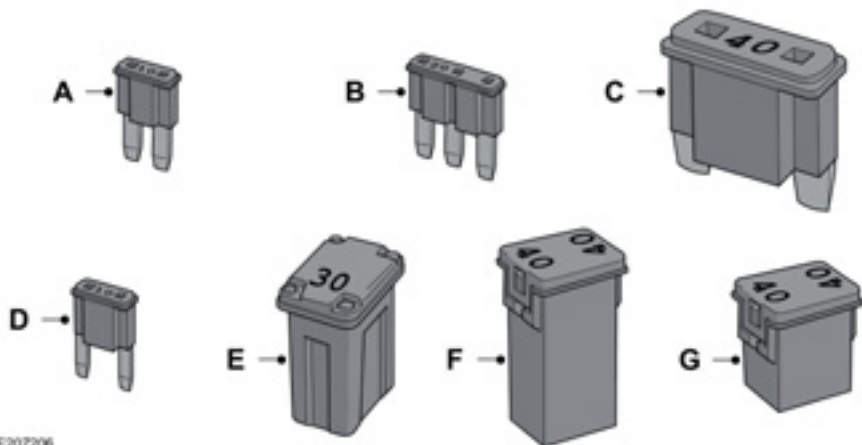

E207206

Rótulo	Tipo de fusible
A	Micro 2
B	Micro 3
C	Maxi
D	Mini
E	Caja M
F	Caja J
G	Caja J de bajo perfil



## INFORMACIÓN GENERAL



**PELIGRO:** No trabaje en un motor caliente.



**PELIGRO:** Apague el encendido y aplique el freno de estacionamiento.



**PELIGRO:** No toque los componentes del sistema de encendido electrónico después de haber girado el encendido a ON (encendido) o cuando el motor está funcionando. El sistema funciona con voltaje alto. Si no sigue esta advertencia, se podrían producir lesiones personales graves o la muerte.



**PELIGRO:** Mantenga sus manos y su ropa lejos del ventilador de enfriamiento del motor.

En ciertas condiciones, el ventilador de enfriamiento del motor puede continuar funcionando durante varios minutos luego de apagar el motor del vehículo. Véase **Ventilador de refrigeración del motor** (página 173).

Asegúrese de ajustar las tapas de llenado de manera segura después de realizar inspecciones de mantenimiento.

Le recomendamos realizar las siguientes verificaciones.

Revise diariamente

- Luces exteriores.
- Luces interiores.
- Luces e indicadores de advertencia.

Revise al reabastecerse de combustible

- Nivel del líquido lavaparabrisas. Véase **Comprobación del fluido del lavaparabrisas** (página 178).
- Presión de los neumáticos. Véase **Especificaciones técnicas** (página 214).
- Estado de los neumáticos. Véase **Llantas y neumáticos** (página 195).

Revise mensualmente

- Nivel de aceite del motor. Véase **Comprobación del aceite de motor** (página 172).
- Nivel del líquido refrigerante de motor. Véase **Comprobación del líquido refrigerante de motor** (página 174).
- Nivel del líquido para frenos. Véase **Comprobación del líquido de frenos y embrague** (página 175).
- Fugas en tubos, mangueras y depósitos.
- Funcionamiento del aire acondicionado.
- Funcionamiento del freno de estacionamiento.
- Funcionamiento de la bocina.
- Ajuste de las tuercas de rueda. Véase **Tuercas de las ruedas** (página 213).

# Mantenimiento

## APERTURA Y CIERRE DEL CAPÓ

### Apertura del capó



E102165



E154746

Mueva el pestillo hacia la derecha.

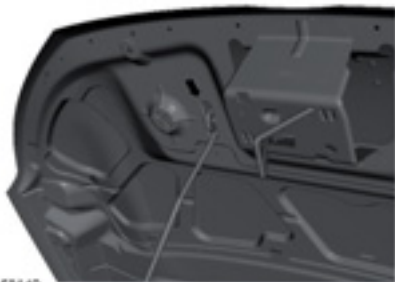

E158140

Abra el capó y coloque la varilla de apoyo para sostenerlo. Fije la varilla de sujeción al capó; la ubicación correcta se indica con una flecha.

### Cierre del capó

**Nota:** Debe asegurar la varilla de sujeción al capó correctamente luego de usarla.

**Nota:** Asegúrese de que el capó esté correctamente cerrado.

Baje el capó y déjelo caer por su propio peso desde una altura de, al menos, 20–30 cm.

# Mantenimiento

## BAJO EL CAPÓ - VISTA DE CONJUNTO - 1.5L, NAFTA

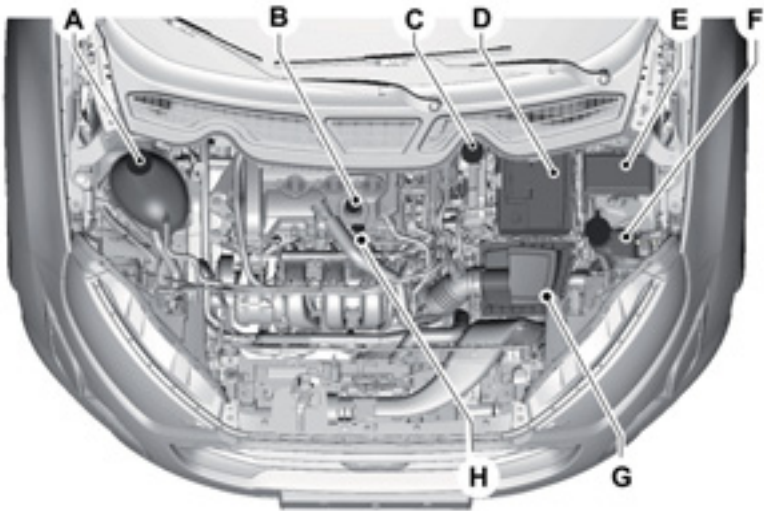

E2M6491

- A Depósito de refrigerante del motor. Véase **Comprobación del líquido refrigerante de motor** (página 174).
- B Tapón de llenado de aceite del motor. Véase **Comprobación del aceite de motor** (página 172).
- C Depósito de líquido de frenos y embrague. Véase **Comprobación del líquido de frenos y embrague** (página 175).
- D Batería. Véase **Cambio de la batería de 12 V** (página 176).
- E Caja de fusibles del compartimento del motor. Véase **Fusibles y relés** (página 155).
- F Depósito del sistema de líquido limpiaparabrisas. Véase **Comprobación del fluido del lavaparabrisas** (página 178).
- G Filtro de aire. Véase **Cambio del filtro de aire del motor** (página 173).
- H Varilla indicadora del nivel de aceite del motor. Véase **Comprobación del aceite de motor** (página 172).

## Mantenimiento

### BAJO EL CAPÓ - VISTA DE CONJUNTO - 1.5L DURATORQ-TDCI DIESEL

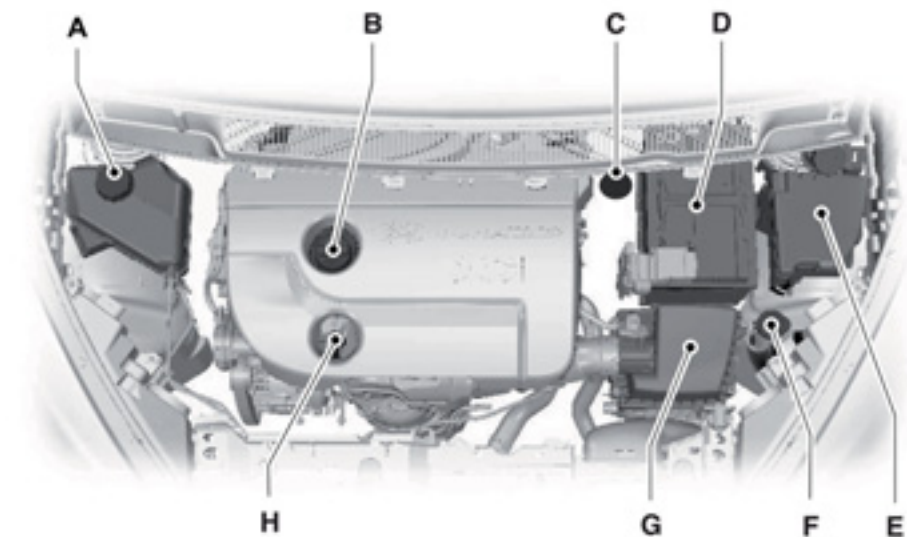

E156627

- A Depósito de refrigerante del motor\*: Véase **Comprobación del líquido refrigerante de motor** (página 174).
- B Tapón de llenado de aceite del motor\*: Véase **Comprobación del aceite de motor** (página 172).
- C Depósito de líquido para frenos y embrague (vehículos con volante a la izquierda)\*: Véase **Comprobación del líquido de frenos y embrague** (página 175).
- D Batería: Véase **Cambio de la batería de 12 V** (página 176).
- E Caja de fusibles del compartimento del motor. Véase **Fusibles y relés** (página 155).
- F Depósito de líquido del limpiaparabrisas y del limpialuneta: Véase **Comprobación del fluido del lavaparabrisas** (página 178).

# Mantenimiento

- G Filtro de aire: Véase **Cambio del filtro de aire del motor** (página 173).
- H Varilla indicadora del nivel de aceite del motor\*: Véase **Comprobación del aceite de motor** (página 172).

\* Los tapones de llenado y la varilla indicadora del nivel de aceite del motor son de color para poder identificarlos fácilmente.

## BAJO EL CAPÓ - VISTA DE CONJUNTO - 2.0L

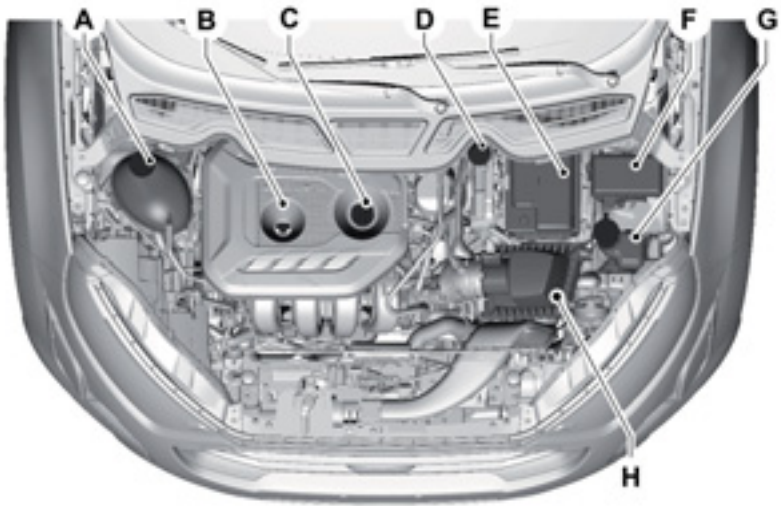

E246492

- A Depósito de refrigerante del motor. Véase **Comprobación del líquido refrigerante de motor** (página 174).
- B Varilla indicadora del nivel de aceite del motor. Véase **Comprobación del aceite de motor** (página 172).
- C Tapón de llenado de aceite del motor. Véase **Comprobación del aceite de motor** (página 172).
- D Depósito de líquido de frenos y embrague. Véase **Comprobación del líquido de frenos y embrague** (página 175).
- E Batería. Véase **Cambio de la batería de 12 V** (página 176).

# Mantenimiento

- F Caja de fusibles del compartimento del motor. Véase **Fusibles y relés** (página 155).
- G Depósito del sistema de líquido limpiaparabrisas. Véase **Comprobación del fluido del lavaparabrisas** (página 178).
- H Filtro de aire. Véase **Cambio del filtro de aire del motor** (página 173).

## VARILLA INDICADORA DE NIVEL DE ACEITE - 1.5L, NAFTA

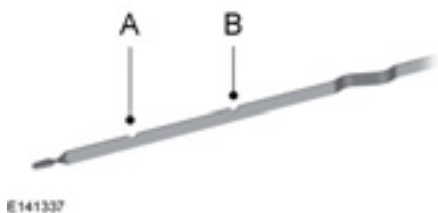

- A Mínimo.
- B Máximo.

## VARILLA INDICADORA DE NIVEL DE ACEITE - 2.0L

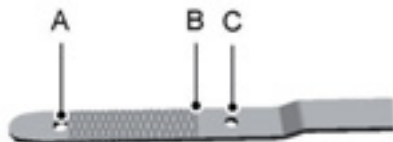

- A Mínimo.
- B Nivel de llenado.
- C Máximo.

# Mantenimiento

## VARILLA INDICADORA DE NIVEL DE ACEITE - 1.5L DURATORQ-TDCI DIESEL

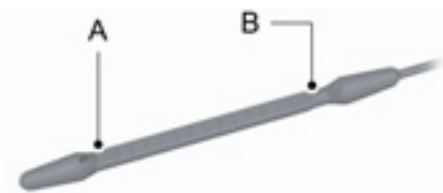

E140423

- A Mínimo  
B Máximo

## COMPROBACIÓN DEL ACEITE DE MOTOR

**Nota:** El consumo de aceite de los motores nuevos alcanza su nivel normal después de aproximadamente 5.000 km.

### Revisión del nivel de aceite

**Nota:** Revise el nivel antes de arrancar el motor.

**Nota:** Asegúrese de que el nivel esté entre las marcas MIN y MAX.

**Nota:** La medición del nivel no será exacta si no se sigue este procedimiento.

1. Asegúrese de que el vehículo esté sobre una superficie horizontal.
2. Si el motor está funcionando, apáguelo y espere 15 minutos para que el aceite se escurra hacia el cárter de aceite.
3. Quite la varilla indicadora de nivel y límpiela con un trapo limpio sin pelusas. Vuelva a colocar la varilla indicadora de nivel y quítela nuevamente para revisar el nivel del aceite.

Si el nivel está en la marca MIN, rellene inmediatamente.

### Rellenado

**PELIGRO:** No agregue aceite de motor cuando el motor está caliente. Si no sigue estas instrucciones, se podrían producir lesiones personales.

**PELIGRO:** No quite el tapón de llenado cuando el motor esté funcionando.

**Nota:** El aceite se expande cuando está caliente. Si revisa el nivel de aceite cuando está caliente, estará por encima de la marca MAX.

**Nota:** Limpie cualquier salpicadura con un paño absorbente de inmediato.

No use aditivos para aceite de motor adicionales, ya que no son necesarios y podrían ocasionar daños que la garantía del vehículo no cubre.

1. Quite el tapón de llenado.
2. Rellene con un líquido que cumpla con las especificaciones de Ford.
3. Vuelva a colocar el tapón de llenado. Gire hacia la derecha hasta que sienta una fuerte resistencia.

### Condiciones de uso severo del motor

En caso de uso severo del vehículo, se debe cambiar el aceite del motor cada 5.000 km o cada 3 meses, lo que ocurra primero.

Condiciones de uso severo:

- distancias cortas, menos de 5 km, en las cuales el motor no alcanza una temperatura normal de operación,
- uso frecuente del vehículo en caminos de tierra o en áreas montañosas,
- uso en tráfico urbano congestionado,

# Mantenimiento

- uso al conducir vehículos de instructores, vehículos taxi, ambulancias, de uso militar o de actividades similares,
- uso extendido con combustible contaminado.

## Consumo de aceite

En los primeros 5.000 km (período de asentamiento), el consumo de aceite es más alto y, por lo tanto, se debe revisar el nivel de aceite con más frecuencia. El consumo máximo de aceite aceptable en este período es un litro. Después del período de asentamiento, el motor puede consumir hasta un litro cada 10.000 km. Si el consumo es más alto, vaya a un Concesionario Ford.

El consumo de aceite también depende del estilo de conducción y el uso del vehículo. Condiciones de funcionamiento especiales, tales como conducir el vehículo frecuentemente a altas velocidades, podría aumentar el consumo de aceite.

## Filtro de aceite

La función del filtro de aceite es filtrar partículas dañinas sin obstruir el flujo de aceite hacia las partes vitales. El uso de filtros de aceite que no cumplen con las especificaciones Ford podría dañar el motor.

## CAMBIO DEL FILTRO DE AIRE DEL MOTOR



**PELIGRO:** Para reducir el riesgo de daño al vehículo y de lesiones personales por quemaduras, no arranque el motor sin el filtro de aire ni lo desmonte con el motor en marcha.

**Nota:** No usar el filtro de aire correcto puede causar daños graves al motor.

## Cambio del elemento del filtro de aire

1. Quite las dos trabas de retención de la cubierta del compartimento del filtro de aire.
2. Separe cuidadosamente las dos mitades del compartimento del filtro de aire.
3. Extraiga el filtro de aire del compartimento.
4. Barra la tierra del compartimento y la cubierta del filtro de aire y limpie para quitar cualquier partícula de polvo o residuo y para asegurar un buen cierre.
5. Coloque el filtro de aire nuevo. Tenga cuidado de no doblar los bordes del filtro contra el compartimento o la cubierta del compartimento del filtro de aire. Esto puede dañar el filtro y permitir que aire no filtrado entre al motor si no está asentado de manera adecuada.
6. Fije la cubierta del compartimento del filtro de aire y coloque las trabas.

## VENTILADOR DE REFRIGERACIÓN DEL MOTOR



**PELIGRO:** Mantenga sus manos y su ropa lejos del ventilador de enfriamiento del motor.

En ciertas condiciones, el ventilador de enfriamiento del motor puede continuar funcionando durante varios minutos luego de apagar el motor del vehículo. Esto puede suceder a temperaturas ambiente bajas e independientemente de la temperatura del refrigerante del motor, por ejemplo, durante viajes cortos o cuando la temperatura del refrigerante del motor es baja. Véase **Filtro de partículas Diesel** (página 108).



## COMPROBACIÓN DEL LÍQUIDO REFRIGERANTE DE MOTOR



**PELIGRO:** Evite el contacto del líquido refrigerante con la piel o los ojos. Si se produce el contacto, enjuague las áreas afectadas con abundante agua de inmediato y consulte a su médico.

**Nota:** asegúrese de que el nivel esté entre las marcas MIN y MAX.

**Nota:** El líquido refrigerante se expande cuando está caliente. Por lo tanto, es posible que el nivel supere la marca MAX.

Si el nivel está en la marca MIN, agregue líquido refrigerante de inmediato.

## Reposición de líquido refrigerante del motor



**PELIGRO:** Solo añada líquido refrigerante cuando el motor esté frío. Si el motor está caliente, espere 10 minutos hasta que se enfríe.



**PELIGRO:** No quite el tapón de llenado con el motor en marcha.



**PELIGRO:** No quite el tapón de llenado cuando el motor esté caliente. Espere hasta que el motor se enfríe.



**PELIGRO:** El líquido refrigerante sin diluir es inflamable y puede encenderse si se derrama sobre un escape caliente.

**Nota:** para evitar lesiones o quemaduras, revise o reemplace la tapa con el auto apagado y el motor frío.

**Nota:** En caso de emergencia, puede agregar solo agua al sistema de enfriamiento hasta llegar a una estación de servicio. Haga que un Concesionario Ford revise el sistema tan pronto como sea posible.

**Nota:** El uso prolongado de una disolución incorrecta del líquido refrigerante puede provocar daños en el motor por corrosión, sobrecalentamiento o congelamiento.

**Nota:** No agregue líquido refrigerante por encima de la marca MAX.

**Nota:** Si los niveles del líquido refrigerante están fuera del rango de trabajo normal, el rendimiento del sistema se puede ver comprometido. Diríjase a un Concesionario Ford de inmediato.

**Nota:** La tapa del depósito de expansión del sistema de enfriamiento se debe controlar y limpiar cada 3 años aproximadamente. Si hay evidencias de deterioro del anillo de obturación, debe reemplazar la tapa.

**Nota:** Es normal observar algunas burbujas de aire en el líquido del depósito de refrigerante.

1. Quite el tapón de llenado. La presión irá cediendo lentamente a media que desenrosque el tapón.
2. Agregue una mezcla cuya disolución sea 50 % de líquido refrigerante y 50 % de agua. Use un líquido refrigerante que cumpla con las especificaciones de Ford.
3. Vuelva a colocar el tapón de llenado. Gírelo hasta que sienta una resistencia considerable.

# Mantenimiento

## COMPROBACIÓN DEL ACEITE DE LA CAJA DE CAMBIOS AUTOMÁTICA

Si es necesario, haga que un concesionario Ford revise y cambie el líquido de la transmisión en el intervalo de servicio correspondiente.

La transmisión automática no tiene una varilla de nivel de líquido de transmisión.

Consulte la información de mantenimiento programado para saber los intervalos programados de revisión y cambio de líquido. Su transmisión no consume líquido. Sin embargo, si la transmisión patina, cambia lentamente o si nota un signo de fuga de líquido, comuníquese con un Concesionario Ford.

No use aditivos para fluido de transmisión suplementarios, tratamientos o agentes de limpieza. El uso de estos materiales puede afectar el funcionamiento de la transmisión y causar un daño en los componentes internos de la transmisión.

## COMPROBACIÓN DEL LÍQUIDO DE FRENOS Y EMBRAGUE



**PELIGRO:** El uso de otros líquidos de frenos que no sean los recomendados podría disminuir la eficacia de los frenos y no cumplir con los estándares de rendimiento de Ford.



**PELIGRO:** Evite que le caiga fluido en la piel o en los ojos. Si se produce el contacto, enjuague las áreas afectadas con abundante agua de inmediato y consulte a su médico.



**PELIGRO:** Limpie el tapón de llenado antes de quitarlo. Utilice solo líquidos que cumplan con las especificaciones de Ford y que sean de un contenedor sellado.

**Nota:** Mantenga el líquido de frenos limpio y sin impurezas. La contaminación con polvo, agua, productos del petróleo u otros materiales puede provocar daños o fallas en el sistema de frenos.

**Nota:** El mismo depósito abastece a los sistemas de frenos y embrague.

El nivel de líquido descenderá lentamente a medida que los frenos se desgasten y aumentará cuando se reemplacen las piezas de freno.

Los niveles de líquido entre las líneas MIN y MAX se encuentran en el rango de funcionamiento normal; no se necesita agregar líquido.

Si los niveles de líquido están fuera del rango de funcionamiento normal, puede comprometer el rendimiento del sistema; solicite un mantenimiento en un Concesionario Ford inmediatamente.

Rellene con un líquido que cumpla con las especificaciones de Ford.

## COMPROBACIÓN DEL FLUIDO DE LA DIRECCIÓN ASISTIDA

Su vehículo está equipado con un sistema de dirección asistida eléctrica (EPAS). No existe un depósito de líquido para revisar o llenar.

## CAMBIO DE LA BATERÍA DE 12 V

 **PELIGRO:** Por lo general, las baterías producen gases explosivos que pueden provocar lesiones a las personas. Por lo tanto, no permita que llamas, chispas o sustancias encendidas estén cerca de la batería. Cuando trabaje cerca de la batería, siempre cúbrase la cara y protéjase los ojos. Siempre asegúrese de que haya una correcta ventilación.

 **PELIGRO:** Cuando levante una batería con cubierta de plástico, aplicar demasiada presión en las paredes del extremo podría provocar que el ácido se esparza por los tapones de ventilación, lo que podría provocar lesiones a las personas y daños al vehículo o a la batería. Levante la batería con un dispositivo de elevación de baterías o con las manos colocándolas en las esquinas opuestas.

 **PELIGRO:** Mantenga las baterías fuera del alcance de los niños. Las baterías contienen ácido sulfúrico. Evite el contacto con la piel, los ojos o la ropa. Cúbrase los ojos cuando trabaje cerca de la batería para protegerse contra posibles salpicaduras de soluciones ácidas. En caso de que la piel o los ojos entren en contacto con el ácido, enjuáguese de inmediato con agua durante un mínimo de 15 minutos y obtenga atención médica de inmediato. Si ingiere ácido, llame a un médico inmediatamente.

 **PELIGRO:** Los polos, los terminales y los accesorios relacionados de la batería contienen plomo y componentes de plomo. Lávese las manos después de manipular estos elementos.

 **PELIGRO:** Es posible que el vehículo tenga más de una batería. Si se quitan los cables de una batería solamente, no se desconecta el sistema eléctrico del vehículo. Asegúrese de desconectar los cables de todas las baterías cuando desconecte la energía. Si no lo hace, se podrían provocar lesiones personales graves o daños a la propiedad.

 **PELIGRO:** El requisito en cuanto a la batería es diferente para los vehículos con Start/Stop (Arranque/Detención) automático. Debe reemplazar la batería por una de exactamente la misma especificación.

La batería se encuentra en el compartimento del motor. Véase **Bajo el capó - Vista de conjunto** (página 168).

El vehículo tiene una batería sin mantenimiento. No requiere agua adicional durante el mantenimiento.

Si la batería del vehículo tiene una cubierta, asegúrese de volver a colocarla correctamente después de limpiar o reemplazar la batería.

Para lograr un funcionamiento prolongado y sin problemas, mantenga la cubierta de la batería limpia y seca y los cables ajustados firmemente en los terminales de la batería. Si hay algún signo de corrosión en la batería o en los terminales, quite los cables de los terminales y límpielos con un cepillo de alambre. Puede neutralizar el ácido con una solución de bicarbonato de sodio y agua.

Recomendamos que desconecte el terminal de cable negativo de la batería si piensa guardar el vehículo durante un período prolongado.

# Mantenimiento

Para mantener el funcionamiento correcto del sistema de administración de la batería, si agrega algún dispositivo eléctrico al vehículo, no conecte la conexión a tierra directamente al terminal negativo de la batería. Si se realiza una conexión en el terminal negativo de la batería, se podrían generar mediciones imprecisas del estado de la batería y el sistema podría funcionar mal.

**Nota:** *si usted o un concesionario Ford agrega piezas o accesorios eléctricos al vehículo, estos podrían repercutir negativamente en el rendimiento y la duración de la batería y en el rendimiento de otros sistemas eléctricos del vehículo.*

Si se requiere el reemplazo de una batería, recomendamos utilizar únicamente una batería de repuesto Ford que coincida con los requisitos eléctricos del vehículo.

Si desconecta o reemplaza la batería y el vehículo tiene transmisión automática, esta deberá volver a registrar la estrategia de adaptación. Debido a esto, la transmisión puede cambiar con firmeza cuando conduce por primera vez. Esto es normal mientras la transmisión actualiza completamente su funcionamiento para una sensación óptima de marchas.

## Remoción y colocación de la batería

Para desconectar o quitar la batería, siga los pasos a continuación:

1. Accione el freno de mano y apague el encendido.
2. Desactive todos los equipos eléctricos, por ejemplo, las luces y la radio.
3. Espere un mínimo de dos minutos antes de desconectar la batería.

**Nota:** *el sistema de control del motor tiene una función de retención eléctrica y permanece activado durante un tiempo luego de que haya desactivado el encendido. Esto permite el almacenamiento de tablas de diagnóstico y de adaptación. La desconexión de la batería sin esperar puede provocar daños que la garantía del vehículo no cubre.*

4. Primero, desconecte el terminal de cable negativo (-) de la batería.
5. Por último, desconecte el terminal de cable positivo (+) de la batería.
6. Quite la abrazadera de seguridad de la batería.
7. Extraiga la batería.
8. Instale siguiendo el procedimiento de desmontaje en orden inverso.

**Nota:** *antes de volver a conectar la batería, asegúrese de que el encendido esté desactivado.*

**Nota:** *si solo desconecta el terminal de cable negativo de la batería, asegúrese de que esté aislada o lejos del terminal de la batería para evitar una conexión accidental o un arco.*

**Nota:** *asegúrese de que los terminales de los cables de la batería estén bien ajustados.*

**Nota:** *si desconecta o reemplaza la batería, debe reiniciar el reloj y preestablecer las estaciones de radio una vez que la batería esté conectada de nuevo.*

## Desecho de la batería



Asegúrese de desechar las baterías viejas de manera respetuosa con el medio ambiente. Consulte con la autoridad local correspondiente sobre el reciclaje de las baterías usadas.

# Mantenimiento

## COMPROBACIÓN DEL FLUIDO DEL LAVAPARABRISAS

Al agregar líquido, use una mezcla de líquido limpiaparabrisas y agua para ayudar a evitar que se congele en climas fríos y para mejorar la capacidad de limpieza. Para obtener información sobre la dilución del líquido, siga las instrucciones del fabricante.

**Nota:** El depósito alimenta los sistemas limpiaparabrisas y limpialuneta.

## COMPROBACIÓN DE LAS ESCOBILLAS DEL LIMPIAPARABRISAS



Pase la punta de los dedos por el borde de la escobilla para comprobar la aspereza.

Limpie las escobillas del limpiaparabrisas con líquido lavaparabrisas o agua y con una esponja o un paño suave.

## CAMBIO DE LAS ESCOBILLAS DE LOS LIMPIAPARABRISAS

**Nota:** No sostenga la escobilla cuando levante el brazo del limpiaparabrisas.



1. Separe la escobilla y el brazo del limpiaparabrisas del vidrio.

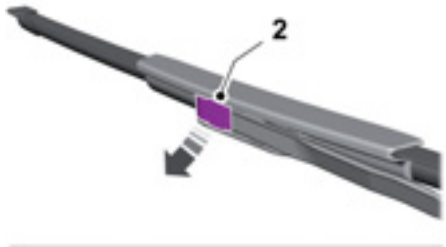

2. Levante el clip de fijación principal de la escobilla del limpiaparabrisas.
3. Presione el clip de fijación secundario de la escobilla del limpiaparabrisas.
4. Quite la escobilla del limpiaparabrisas.

**Nota:** Asegúrese de que el brazo del limpiaparabrisas no rebote contra el vidrio cuando la escobilla no esté colocada.

# Mantenimiento

5. Instale siguiendo el procedimiento de desmontaje en orden inverso.

**Nota:** Asegúrese de que la escobilla del limpiaparabrisas quede trabada en su lugar.

## Escobilla del limpiaparabrisas de la luneta

1. Levante los brazos del limpiaparabrisas hasta su máxima extensión y sosténgalos.

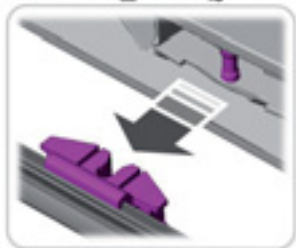

E183296

2. Separe la escobilla del limpiaparabrisas y el brazo del limpiaparabrisas.
3. Coloque el nuevo limpiaparabrisas alineándolo con la ranura del brazo del limpiaparabrisas y trábelos juntos.

**Nota:** Asegúrese de que la escobilla del limpiaparabrisas quede trabada en su lugar.

**Nota:** No sostenga la escobilla cuando levante el brazo del limpiaparabrisas.

**Nota:** Asegúrese de que el brazo del limpiaparabrisas no rebote contra el vidrio cuando la escobilla no esté colocada.

**Nota:** Asegúrese de que la escobilla del limpiaparabrisas quede trabada en su lugar.

## DESMONTAJE DE UN FARO DELANTERO

Abra el capó. Véase **Apertura y cierre del capó** (página 167).



E246899

Desconecte el conector eléctrico.

**Nota:** Al instalar el faro, asegúrese de volver a conectar el conector eléctrico correctamente.

**Nota:** Al instalar el faro, asegúrese de activarlo completamente en el punto de anclaje inferior.

## CAMBIO DE LÁMPARAS

**Nota:** Apague las luces y el motor.

**Nota:** Las lámparas se calientan cuando se usan. Déjelos enfriar antes de quitarlos.

**Nota:** No toque el vidrio de la lámpara.

**Nota:** Sólo instale lámparas de la especificación correcta.

# Mantenimiento

**Nota:** Las siguientes instrucciones describen cómo quitar las lámparas. Instale los repuestos en orden inverso, a menos que se indique lo contrario.

## Ópticas delanteras

**Nota:** Desconecte los conectores eléctricos de la lámpara y quite las cubiertas para tener acceso a las lámparas.

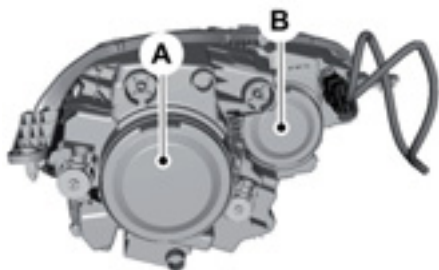

E246915

- A Luces bajas de los faros
- B Luz principal.

## Faro de la luz principal

**Nota:** No toque el vidrio de la lámpara.



E247207

1. Abra el capó.
2. Quite cuidadosamente la cubierta.
3. Desconecte el conector eléctrico.
4. Libere la traba y retire la lámpara.

## Luces bajas de las ópticas delanteras

**Nota:** No toque el vidrio de la lámpara.

# Mantenimiento

## Luz de la guantera (Si está equipado)



E246908

1. Abra el capó.
2. Quite cuidadosamente la cubierta.

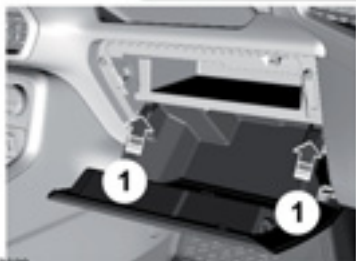

E247620

1. Presione el baúl.
2. Retire la caja.



E246909

3. Desconecte el conector eléctrico.
4. Libere la traba y retire la lámpara.



E247766

3. Desconecte el conector eléctrico.
4. Oprima el botón.



# Mantenimiento

5. Retire la lámpara.

**Faros antiniebla delanteros** (Si está equipado)

**Nota:** No separe la lámpara del faro antiniebla del portalámparas.



E247556

Quite el engaste de los faros antiniebla, según se indica.

**Nota:** Use una herramienta suave para evitar daños al vehículo.



E247557

Afloje y quite el tornillo de sujeción.



E253456

Coloque los dedos en la parte trasera del faro antiniebla, según se indica, y tire de él para quitarlo.

# Mantenimiento



E25347

Desenchufe el conector de la lámpara.



E24756

Gire el portalámparas hacia la izquierda y retírelo.

## Luces de giro

**Nota:** No separe la lámpara del faro antiniebla del portalámparas.

Realice el mismo proceso para retirar el faro antiniebla y la luz de giro.



E247616

Quite el portalámparas de la luz de giro girándolo hacia la izquierda y retírelo.

## Luz intermitente lateral



E247616

1. Presione el lateral de la cubierta para retirar las trabas.
2. Retire la cubierta.

# Mantenimiento

## Luces traseras

### Luces de giro, luz trasera y luz de freno



3. Mueva la cubierta que cubre la luz.
4. Quite la tapa que cubre la luz.
5. Retire la lámpara y el portalámparas.  
Retire la lámpara.



1. Abra el panel de revestimiento.

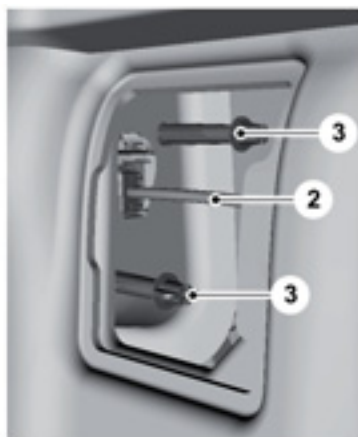

2. Desconecte el conector eléctrico.
3. Desajuste la tuerca tipo mariposa.

## Mantenimiento

### Relé de luces y faros antiniebla.

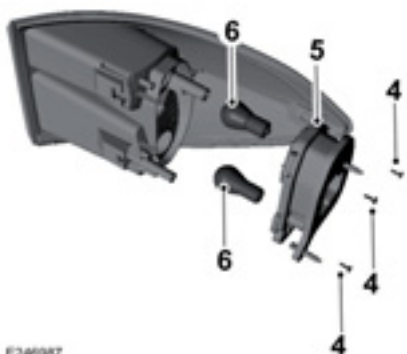

E240987

4. Retire los tornillos.
5. Retire el portalámparas.
6. Desmonte el foco.
7. Con suavidad, presione la lámpara dentro del portalámparas, gírela hacia la izquierda y retírela.



E247594

1. Retire la cubierta del arco de paso de la llanta.

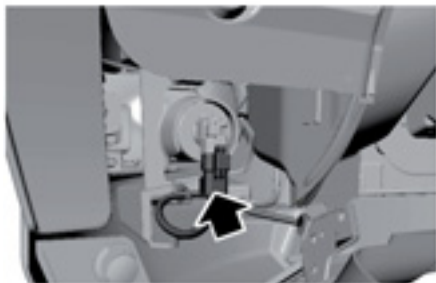

E246934

Desconecte el conector eléctrico.

# Mantenimiento

## Luz de freno montada en alto central

**Nota:** Algunos vehículos poseen luces LED. No cuentan con servicio de mantenimiento, si no funcionan, consulte a su Concesionario Ford.

## Luz del parasol (si está equipado)



E246935

Gire el portalámparas hacia la izquierda y sáquelo del compartimento.



E247617

1. Libere con cuidado el clip de resorte.
2. Desmonte el foco.
3. Gire la lámpara hacia la izquierda y quítela.

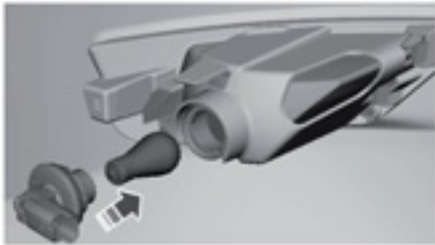

E246985

Quite la lámpara del portalámparas. Con suavidad, presione la lámpara de nuevo dentro del portalámparas, colóquela y sosténgala en el compartimento, girándola hacia la derecha.

# Mantenimiento

## Luz de la patente (Si está equipado)



E72769

1. Libere con cuidado el clip de resorte.
2. Desmonte el foco.
3. Gire la lámpara hacia la izquierda y quítela.

## Luz interior



E246930

1. Quite cuidadosamente la lámpara.
2. Gire el portalámparas hacia la izquierda y retírelo.
3. Retire la lámpara.

## Lámparas de lectura

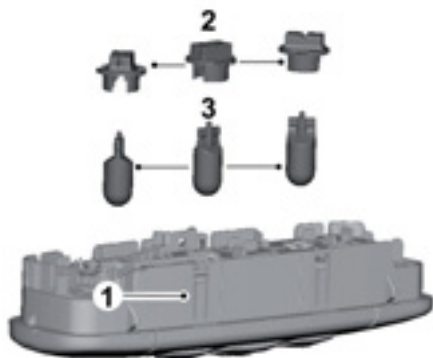

E246931

1. Quite cuidadosamente la lámpara.
2. Gire el portalámparas hacia la izquierda y retírelo.
3. Retire la lámpara.

## Luz de lectura de mapas (lado del conductor) (Si está equipado)

1. Coloque el parasol hacia abajo.
2. Quite cuidadosamente la lámpara.
3. Gire el portalámparas hacia la izquierda y retírelo.
4. Retire la lámpara.

# Mantenimiento

## Luz del baúl, del piso y de la compuerta (Si está equipado)

1. Quite cuidadosamente la lámpara.
2. Retire la lámpara.



E72784

## TABLA DE ESPECIFICACIONES DE LAS LÁMPARAS

Luz	Especificación	Electricidad (watt)
Luces de giro delanteras	WY21W	21
Faros antiniebla delanteros	H8W	35
Luz intermitente lateral.	WY5W	5
Luces de giro traseras	PY21W	21
Luz de freno y trasera.	P21/5W	21/5
Faro antiniebla trasero.	P21W	21
Luces de marcha atrás	P21W	21
Luz de la patente.	W5W	5
Luz del baúl	W5W	5
Luz del parasol.	W5W	5
Luces de conducción diurna (DRL) / Luz alta.	H15	15/55
Luz de posición	W5W	5

# Mantenimiento

---

## Serie baja

Luz	Especificación	Electricidad (watt)
Luces de conducción diurna (DRL) / Luz alta.	H15	15/55
Luces bajas.	H7	55
Luz de posición	W5W	5

## Serie media

Luz	Especificación	Electricidad (watt)
Luces altas	H1	55
Luces bajas.	H18	65

## Serie alta

Luz	Especificación	Electricidad (watt)
Luces altas	H1	55
Luces bajas.	D5S	25

**Nota:** Algunos vehículos poseen luces LED. Las luces LED no cuentan con servicio de mantenimiento. Si no funcionan, consulte a su concesionario autorizado.



# Cuidados del vehículo

## LIMPIEZA DEL EXTERIOR DEL VEHÍCULO

Lave su vehículo de manera regular con agua fría o tibia y con detergente para autos de pH neutro.

- No utilice detergentes o jabones fuertes de uso doméstico, como por ejemplo detergente para lavar vajilla o líquido para lavar la ropa. Estos productos pueden desteñir y manchar las superficies pintadas.
- No lave su vehículo si está caliente al tacto o durante la exposición directa o intensa a la luz del sol.
- Utilice una gamuza o un paño de toalla suave para secar el vehículo y quitar las manchas de agua.
- Elimine de inmediato los derrames de combustible, los excrementos de aves, los restos de insectos y el alquitrán de la carretera. Esto puede dañar la pintura o el revestimiento de su vehículo con el tiempo.
- Antes llevar el vehículo a un lavadero de autos, retire todos los accesorios externos, como por ejemplo las antenas.
- Cuando coloque AdBlue®, quite de inmediato todos los residuos que se encuentren en las superficies pintadas.

**Nota:** *Las lociones de bronceado y los repelentes de insectos pueden dañar las superficies pintadas. Si estas sustancias entran en contacto con el vehículo, lave la parte afectada tan pronto como sea posible.*

**Nota:** *si acude a un lavadero de autos con un ciclo de encerado, asegúrese de eliminar la cera del parabrisas y de las escobillas del limpiaparabrisas.*

**Nota:** *Antes de acudir a un lavadero de autos, verifique que sea adecuado para su vehículo.*

**Nota:** *algunos lavaderos de autos utilizan agua a una presión elevada. Por este motivo, pueden entrar al vehículo gotas de agua y dañar algunas partes de su vehículo.*

**Nota:** *Antes de ir a un lavadero de autos automático, retire la antena.*

**Nota:** *Apague el soplador del motor para evitar que se contamine el filtro de aire del habitáculo.*

Recomendamos que lave su vehículo con una esponja y agua tibia con detergente para autos.

## Limpieza de las ópticas delanteras

**Nota:** *No raspe las luces delanteras.*

**Nota:** *No use productos abrasivos ni solventes a base de alcohol o químicos para limpiar las luces delanteras.*

**Nota:** *no limpie las ópticas delanteras cuando estén secas.*

## Limpieza de la luneta

**Nota:** *No raspe el interior de la luneta.*

**Nota:** *No use productos abrasivos ni solventes a base de alcohol o químicos para limpiar el interior de la luneta.*

Limpie el interior de la luneta con un paño suave sin pelusas y un limpiador no abrasivo.

## Limpieza de las molduras cromadas (Si está equipado)

**Nota:** *no use productos abrasivos ni solventes químicos. Utilice agua con jabón.*

**Nota:** *no aplique productos de limpieza en superficies calientes y tampoco deje el producto de limpieza en superficies cromadas durante un período que supere lo recomendado.*

# Cuidados del vehículo

**Nota:** *los limpiadores para uso industrial (servicio pesado) o los productos químicos de limpieza pueden producir daños con el tiempo.*

## Limpieza de franjas o gráficos (Si está equipado)

Se recomienda lavar el vehículo a mano; sin embargo, el lavado a presión puede utilizarse en las siguientes condiciones:

- si no usa agua a una presión superior a 2.000 psi;
- si no usa agua a una temperatura superior a 82°C;
- si usa un rociador con un ángulo de rocío amplio de 40°;
- si mantiene la boquilla a 305 mm de distancia y en un ángulo de 90° con respecto a la superficie de su vehículo.

**Nota:** *si sostiene la boquilla de la lavadora a presión en un ángulo con respecto a la superficie de su vehículo, puede dañar los gráficos y provocar que los bordes se despeguen de la superficie del vehículo.*

## Preservación de la pintura de carrocería

Quite con frecuencia las partículas, tales como el excremento de los pájaros, la savia de los árboles, los restos de insectos, las manchas de alquitrán, la sal del camino y el polvo residual de las industrias para evitar que se dañe la pintura.

Lave con frecuencia la parte inferior de la carrocería del vehículo si se aplica sal en el camino.

Recomendamos que encere la pintura una o dos veces al año.

**Nota:** *No aplique pulidor bajo luz solar intensa, ya que el pulidor se secará demasiado rápido.*

**Nota:** *No permita que el pulidor entre en contacto con superficies de plástico sin pintar, ya que podría ser difícil de quitar.*

**Nota:** *no aplique pulidor sobre el parabrisas o la luneta. Si el parabrisas o las escobillas del limpiaparabrisas están contaminados pueden provocar que aumente el ruido del limpiaparabrisas, que disminuya la calidad del barrido o que disminuya el rendimiento del sensor de lluvia.*

## LIMPIEZA DEL MOTOR

**Nota:** *Debido a los distintos materiales que se encuentran en el compartimento del motor, evite el uso de productos químicos de limpieza, detergentes abrasivos, desengrasantes y productos ácidos o alcalinos que, debido a su acción corrosiva, podrían dañar determinados componentes. También se debe evitar la limpieza con vapor de agua.*

**Nota:** *Durante el lavado del compartimento del motor, no retire la etiqueta transparente que protege el código VIN. El aceite del motor, el líquido para frenos, el aditivo para radiador, las baterías y los neumáticos deben embalarse y almacenarse en instalaciones especialmente preparadas para la manipulación de desechos industriales. No deseche estos elementos con la basura doméstica ni en la red pública de desagües cloacales. La preservación del medioambiente es responsabilidad de todos. Usted también debe cumplir con su parte.*

Se recomienda no lavar el motor con frecuencia. Sin embargo, cuando lave el motor, procure no usar fuertes chorros de agua sobre él. Nunca lave un motor caliente o en funcionamiento con agua fría, ya que el choque térmico en superficies calientes puede dañar el motor. El

# Cuidados del vehículo

condensador de aire acondicionado y el radiador tienen aletas de aluminio que pueden deformarse si se lavan con chorros de agua de alta presión. Para evitar daños, lave únicamente con chorros de agua de baja presión.

**Nota:** No derrame agua, jabón ni ningún otro producto en el alternador ni en el motor de arranque. Pueden dañarse debido al contacto con líquidos.

Mientras realiza el lavado:

- Tenga cuidado al usar un limpiador eléctrico para limpiar el motor. El líquido de alta presión puede penetrar en las piezas selladas y dañarlas.
- No rocíe el motor caliente con agua fría para evitar que el bloque o los componentes del motor se agrieten.
- Nunca lave ni enjuague el motor cuando esté caliente o en funcionamiento; el agua en el motor en funcionamiento puede provocar daños internos.
- Nunca lave ni enjuague la bobina del encendido, el cable o el alojamiento de la bujía ni la zona alrededor de estas ubicaciones.
- Cubra la batería, la caja de fusibles y el conjunto de filtros de aire para evitar que el agua produzca daños al limpiar el motor.

## LIMPIEZA DEL INTERIOR

**Nota:** Evite que los aromatizantes y geles desinfectantes para manos se derramen en el interior del vehículo. Si hay un derrame, limpie de inmediato. Es posible que la garantía del vehículo no cubra daños.

**Nota:** No use productos de limpieza de uso doméstico ni limpiadores de vidrio, ya que pueden manchar o decolorar la tela y dañar las capacidades ignífugas de los materiales de los asientos.

**Nota:** Para limpiar, recomendamos el uso de agua destilada.

## Tela, alfombras, asientos de tela, techos interiores y alfombras de piso

**Nota:** Evite mojar en exceso las superficies. No use agua en exceso para limpiar el interior del vehículo.

**Nota:** Para evitar manchar o decolorar la tela, limpie toda la superficie.

Para la limpieza:

- Elimine el polvo y la suciedad suelta con una aspiradora o un cepillo.
- Limpie la superficie con un paño suave húmedo y una solución de agua y jabón neutro. Seque el área con un paño suave limpio.
- Si aparece una mancha en forma de anillo luego de limpiar partes puntuales de la tela, limpie todo el área de inmediato, pero no la humedezca en exceso; de lo contrario, el anillo se fijará.

## Cinturones de seguridad



**PELIGRO:** No use solventes de limpieza, lavandina ni tinta en los cinturones de seguridad, ya que estos productos pueden debilitar las correas del cinturón.



**PELIGRO:** En los vehículos equipados con airbags montados en los asientos, no use solventes químicos ni detergentes fuertes. Estos productos pueden contaminar el sistema de airbag lateral y afectar el desempeño del airbag lateral durante un choque.

**Nota:** No use productos abrasivos ni solventes químicos para limpiar los cinturones.

# Cuidados del vehículo

**Nota:** Evite que la humedad penetre en el mecanismo retractor de los cinturones de seguridad.

La limpieza segura del vehículo se puede realizar con agua y jabón neutro. Deje que se sequen solos; no use ningún tipo de calor artificial.

## Interiores de cuero (Si está equipado)

**Nota:** Para limpiar las superficies del revestimiento interior de cuero y de los cuadros de instrumentos de cuero, siga los mismos pasos que para limpiar los asientos de cuero.

Para realizar la limpieza de rutina, limpie la superficie con un paño suave y húmedo y una solución de agua y jabón suave. Seque el área con un paño suave limpio.

Para limpiar y quitar manchas tales como transferencia de tinte, use un producto para limpiar cuero para los interiores de los vehículos.

No use los siguientes productos ya que pueden dañar el cuero:

- Acondicionadores de cuero a base de silicona o petróleo.
- Productos de limpieza de uso doméstico
- Soluciones con alcohol.
- Disolventes o limpiadores exclusivos para goma, vinilo y plásticos.

## Microfibra de gamuza (Si está equipado)

**Nota:** Evite la limpieza con vapor.

**Nota:** Para evitar manchar o decolorar la tela, limpie toda la superficie.

No use los siguientes productos:

- Productos para limpiar cuero
- Productos de limpieza de uso doméstico
- Soluciones con alcohol

- Quitamanchas
- Pomada para lustrar zapatos

Para la limpieza:

- Elimine el polvo y la suciedad suelta con una aspiradora.
- Limpie la superficie con un paño suave húmedo y una solución de agua y jabón neutro. Seque el área con un paño suave limpio.
- Si aparece una mancha en forma de anillo luego de limpiar partes puntuales de la tela, limpie todo el área de inmediato, pero no la humedezca en exceso; de lo contrario, el anillo se fijará.

## Pantallas del tablero de instrumentos, pantallas LCD y pantallas de radio

**Nota:** No use productos abrasivos, solventes a base de alcohol o solventes químicos para limpiar las pantallas del tablero de instrumentos, las pantallas LCD ni las pantallas de la radio. Estos productos de limpieza pueden dañar las pantallas.

Limpie el cuadro de instrumentos y el lente del tablero con un paño limpio, húmedo y suave. Luego use un paño limpio, seco y suave para secar.

No pulverice con ningún líquido directamente en las pantallas.

No use un paño de microfibra para limpiar el bisel alrededor de las pantallas ya que puede dañar la superficie.

## Luneta trasera

**Nota:** No use ningún producto abrasivo para limpiar el interior de la luneta trasera.

**Nota:** No pegue adhesivos ni etiquetas en el interior de la luneta trasera.

# Cuidados del vehículo

---

## Espejos

No limpie la carcasa ni el cristal de los espejos retrovisores con productos abrasivos fuertes, combustible u otros productos de limpieza derivados del petróleo o el amoníaco.

## Compartimentos de almacenamiento, posavasos y ceniceros

Para la limpieza:

- Extraiga cualquier pieza desmontable.
- Limpie la superficie con un paño suave húmedo y una solución de agua y jabón neutro. Seque el área con un paño suave limpio.

## PEQUEÑAS REPARACIONES DE LA PINTURA

Elimine inmediatamente toda sustancia que aparente ser inofensiva de la pintura (por ejemplo, excremento de pájaros, resina de árbol, restos de insectos, manchas de alquitrán, sal del camino y polvo residual de las industrias).

Debe reparar los daños en la pintura causados por piedras en el camino o los rayones menores lo más pronto posible. Diríjase a su Concesionario Ford para que le realice las reparaciones correspondientes.

# Llantas y neumáticos

## INFORMACIÓN GENERAL

En el vehículo hay una etiqueta con los datos de presión de aire de los neumáticos ubicada en la abertura de la puerta del conductor.

Verifique y establezca la presión de los neumáticos cuando estén fríos.

**Nota:** Controle la presión de aire de las ruedas regularmente para optimizar el consumo de combustible.

**Nota:** Use sólo tamaños de neumáticos y ruedas aprobados. El uso de otros tamaños podría dañar su vehículo.

**Nota:** Si usa neumáticos de un diámetro distinto del diámetro de los originales de fábrica, es posible que el velocímetro no muestre la velocidad correcta.

**Nota:** Si desea usar neumáticos de un diámetro distinto del de los originales de fábrica, consulte con un Concesionario Ford sobre su colocación.

## CUIDADO DE LOS NEUMÁTICOS

### Neumáticos no direccionales

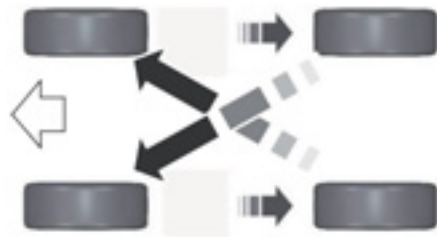

E142547

**Nota:** Neumáticos delanteros que se muestran a la izquierda del diagrama

Para asegurarse de que los neumáticos delanteros y traseros del vehículo se desgasten de forma pareja y duren más, recomendamos rotarlos (colocar los delanteros atrás y viceversa) en intervalos regulares de entre 5.000 km y 10.000 km.

Si la etiqueta de neumáticos muestra presiones de neumático diferentes para los neumáticos delanteros y traseros y el vehículo está equipado con un sistema de control de presión de los neumáticos, debe actualizar los ajustes de los sensores del sistema. Realice siempre el procedimiento de restablecimiento del sistema luego de girar los neumáticos. Si no restablece el sistema, es posible que este no emita una advertencia de baja presión de los neumáticos cuando sea necesario. Véase **Sistema de control de la presión de los neumáticos** (página 199).

**Nota:** Es posible que el vehículo esté equipado con una rueda de auxilio diferente. Una rueda de auxilio diferente se define como aquella que tiene una marca, un tamaño o una apariencia diferente de los neumáticos y las llantas en uso. Si tiene una rueda de auxilio diferente, úsela sólo de manera temporal y no debería utilizarla en una rotación de neumáticos.

**Nota:** luego de rotar los neumáticos, revise y ajuste la presión de inflado de los neumáticos según los requisitos del vehículo.



**PELIGRO:** No roce los laterales del neumático al estacionar.

Si tiene que subir a la vereda, hágalo lentamente y con las ruedas en ángulo recto respecto del borde del cordón.

# Llantas y neumáticos

Revise regularmente que los neumáticos no tengan cortes, objetos extraños ni desgaste desparejo de las bandas de rodamiento. Un desgaste irregular puede indicar que la rueda no está alineada según las especificaciones.

Revise la presión de los neumáticos (incluyendo el de auxilio) cuando estén fríos, al menos cada dos semanas.

## Desgaste de los neumáticos

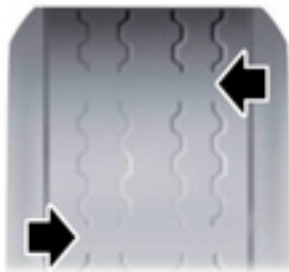

E142546

Cuando la huella está desgastada 2 mm, se deben reemplazar los neumáticos para prevenir que el vehículo se resbale y se deslice sobre el agua. Los indicadores de desgaste de huella incorporados, o las barras de desgaste, que son como tiras angostas de goma suave en medio de la huella, aparecerán en el neumático cuando la huella se desgasta 2 mm.

Cuando la huella del neumático se desgasta hasta la misma altura que estas barras de desgaste, el neumático está desgastado y debe reemplazarse.

## Daño

Inspeccione las huellas de los neumáticos y las paredes laterales regularmente para detectar daño (como protuberancias en las huellas o paredes laterales, grietas en los surcos de las huellas y separación en las huellas o paredes laterales). Si observa o sospecha que existe algún daño, haga

que un profesional inspeccione los neumáticos. Los neumáticos pueden dañarse cuando no se usan en la calle, por lo tanto se recomienda realizar una inspección luego de usarlos fuera de la calle.

## Envejecimiento

los neumáticos se degradan con el tiempo debido a varios factores, como el clima, las condiciones de almacenamiento y las condiciones de uso (carga, velocidad, presión de inflado) a lo largo de su vida útil.

por lo general, los neumáticos deberían reemplazarse después de seis años sin tener en cuenta el desgaste de las huellas. Sin embargo, el calor causado por climas muy cálidos o las condiciones de cargas altas y frecuentes pueden acelerar el proceso de envejecimiento y quizás sea necesario reemplazar los neumáticos con mayor frecuencia.

Debería reemplazar la rueda de auxilio cuando reemplace las ruedas en uso o después de seis años debido a su envejecimiento, aun si no fue utilizada.

## Riesgos en la ruta

No importa lo cuidadoso que sea al conducir, siempre existe la posibilidad de que se desinflen un neumático en la ruta. Conduzca lentamente hasta el área segura más cercana, lejos del tráfico. Esto puede dañar más el neumático desinflado; sin embargo, su seguridad es más importante.

Si siente una vibración o alteración del manejo mientras conduce, o sospecha que un neumático o el vehículo están dañados, disminuya inmediatamente la velocidad. Conduzca con precaución hasta que pueda salir del camino de manera segura. Deténgase y revise si los neumáticos están dañados. Si un neumático está dañado o desinflado, quítelo y reemplácelo por la rueda de auxilio.

# Llantas y neumáticos

## Alineación

Una mala sacudida por golpear el borde de los cordones o un bache puede provocar que los neumáticos delanteros se desalineen o se dañen. Si su vehículo parece tirar hacia un lado mientras conduce, es posible que las ruedas hayan perdido la alineación. Haga que un concesionario autorizado revise periódicamente la alineación de las ruedas. La desalineación de las ruedas delanteras o traseras puede causar un desgaste desparejo o rápido del neumático y un Concesionario Ford debe corregirla. Los vehículos con tracción en todas las ruedas y aquellos con suspensión trasera independiente pueden requerir alineación de las cuatro ruedas.

Una rueda desbalanceada puede tener como resultado el desgaste irregular del neumático.

**Nota:** *La falla del neumático por falta de alineación o balanceo no está cubierta por la garantía.*

**Nota:** *La alineación y el balanceo son responsabilidad del propietario del vehículo.*

## USO DE NEUMÁTICOS DE VERANO

Los neumáticos de verano proporcionan un rendimiento superior en caminos mojados y secos. Los neumáticos de verano no tienen la clasificación de tracción de neumáticos para Barro y Nieve (M+S o M/S) en la pared lateral del neumático. Debido a que los neumáticos de verano no ofrecen el mismo rendimiento de tracción que los neumáticos para toda estación o para nieve, no recomendamos su uso cuando las temperaturas desciendan a unos 7°C o menos (según el desgaste de los neumáticos y las condiciones ambientales) o en condiciones de nieve y hielo. Como

cualquier neumático, el rendimiento de los neumáticos de verano depende del desgaste de los neumáticos y de las condiciones ambientales. Si debe conducir en dichas condiciones, recomendamos el uso de neumáticos para Barro y Nieve (M+S o M/S), para toda estación o para nieve.

Siempre guarde sus neumáticos de verano en un lugar cerrado a temperaturas sobre los -7°C. Los componentes de hule que se usan en estos neumáticos pierden su flexibilidad y pueden presentar fisuras superficiales en el área de rodadura a temperaturas inferiores a -7°C. Si los neumáticos han estado sujetos a -7°C o a temperaturas inferiores, entíbelos en un espacio templado a 5°C como mínimo durante al menos 24 horas antes de instalarlos en un vehículo, mover el vehículo con los neumáticos instalados o revisar el inflado de los neumáticos. No coloque los neumáticos cerca de calefactores o dispositivos de calefacción usados para entibiar el espacio donde se guardan los neumáticos. No aplique calor ni aire caliente directamente sobre los neumáticos. Inspeccione siempre los neumáticos después de ciertos períodos de almacenamiento y antes de usarlos.

## USO DE CADENAS PARA NIEVE



**PELIGRO:** Los neumáticos para nieve deben tener el mismo tamaño, índice de carga e índice de velocidad que los provistos por Ford. Utilizar cualquier neumático o llanta no recomendado por Ford puede afectar la seguridad y el desempeño del vehículo, lo que podría provocar más riesgo de pérdida del control, vuelco del vehículo, lesiones personales y muerte. Además, el uso de neumáticos y llantas no recomendados



## Llantas y neumáticos

puede causar una falla en la dirección, suspensión, eje, caja de transferencia o unidad de transferencia de potencia. Siga la presión de inflado de neumáticos recomendada por Ford que está ubicada en la etiqueta de identificación del vehículo (en el pilar de la bisagra de la puerta, el pilar de la cerradura de la puerta o el borde de la puerta que se une al pilar de la cerradura de la puerta, al lado del asiento del conductor) o en la etiqueta de neumático sobre el pilar B o el borde de la puerta del conductor. Omitir las recomendaciones sobre la presión de los neumáticos puede causar marcas irregulares y perjudicar el andar de su vehículo.

Los neumáticos del vehículo deben tener huellas para todas las condiciones climáticas para brindar tracción en la lluvia y en la nieve. Sin embargo, en algunos climas, puede ser necesario utilizar cadenas para nieve. Si necesita usar cadenas, se recomienda el uso de ruedas de acero (del mismo tamaño y especificaciones), dado que las cadenas pueden dañar las ruedas de aluminio. Siga estas pautas cuando utilice dispositivos de tracción:

- Utilice 7 mm o menos en dimensión como se mide en el costado del neumático con 205/60 R16 92H, 205/65 R15 94T o 205/50 R17 93W XL. No todas las cadenas para nieve de clase S cumplen con estas condiciones. Las cadenas de esta condición de tamaño incluirán un dispositivo tensor. (Cualquier vehículo de pasajeros Lincoln o Ford).
- Las cadenas o cables para nieve se deben colocar en pares solo en el eje delantero.

- Compre cadenas o cables a un fabricante que etiquete la carrocería en función de las restricciones de las dimensiones de los neumáticos.
- Cuando instale las cadenas o cables de los neumáticos, asegúrese de que sean del tamaño adecuado para los neumáticos de su vehículo y que se instalen de acuerdo con las sugerencias del fabricante.
- Instale los cables de manera segura y verifique que no superen la rueda o estén en contacto con ella ni ninguna línea de cableado o de freno.
- Si es posible, evite cargar completamente el vehículo.
- Cuando conduzca con cadenas o cables para nieve, no exceda las 48 km/h o la velocidad máxima recomendada por el fabricante, la que sea menor.
- Conduzca con precaución. Si escucha que las cadenas o cables rozan o golpean contra el vehículo, deténgase y vuelva a ajustarlos. Si esto no funciona, quite las cadenas o cables y prevenga daños en el vehículo.
- Quite las cadenas o cables cuando no las necesite más. No utilice cadenas o cables en neumáticos en rutas áridas.
- Si en su vehículo se colocó una rueda de auxilio temporaria, no utilice cadenas para nieve en ese eje.

Si tiene preguntas con respecto a los neumáticos o las cadenas para nieve, Contáctese con su concesionario Ford.

# Llantas y neumáticos

## SISTEMA DE CONTROL DE LA PRESIÓN DE LOS NEUMÁTICOS



**PELIGRO:** El sistema de control de presión de los neumáticos no sustituye la revisión manual de la presión de los neumáticos. Debe revisar periódicamente la presión de los neumáticos usando un manómetro. No mantener correctamente la presión de los neumáticos puede aumentar el riesgo de falla de los neumáticos, la pérdida de control del vehículo, el riesgo de vuelco y de sufrir lesiones personales.



Debe revisar la presión de los neumáticos (incluido el neumático de auxilio, si corresponde) cada dos semanas; la revisión debe realizarse con los neumáticos fríos.

Debe inflar los neumáticos hasta alcanzar la presión apropiada.

La presión de los neumáticos también se puede encontrar en la etiqueta de presión de inflado de los neumáticos (ubicada en el marco de la puerta del conductor o en el pilar B).

Una luz de advertencia se encenderá cuando uno o más neumáticos estén considerablemente desinflados.

Cuando la luz de advertencia de neumático con baja presión se enciende, debe detener el vehículo, revisar los neumáticos lo antes posible e inflarlos hasta llegar a la presión apropiada.

Conducir con neumáticos desinflados puede:

- Provocar que los neumáticos se sobrecalienten,
- Ocasionar la falla de los neumáticos,

- Reducir la eficacia del consumo de combustible,
- Vida útil reducida de los neumáticos.
- Afectar la habilidad de conducción o detención del vehículo.

El sistema de control de presión de los neumáticos no sustituye la revisión manual de la presión de los neumáticos.

Debe mantener la presión apropiada de los neumáticos, incluso cuando la luz de advertencia de neumático con baja presión no se haya encendido.

### Para comprobar la presión de los neumáticos mediante la pantalla de información, desplácese hasta:

Mensaje	Acción y descripción
Tire Monitor	Presione el botón <b>OK</b> . Se muestra el gráfico de presión de los neumáticos.

El sistema de monitoreo de presión de los neumáticos está equipado con un indicador de falla del sistema para advertirle cuando el sistema no está funcionando correctamente. El indicador de falla se combina con el indicador de presión baja de los neumáticos. Cuando el sistema detecta una falla, la luz de advertencia destellará por aproximadamente un minuto y luego permanecerá encendida de forma continua. Este secuencia tendrá lugar cada vez que active el encendido mientras persista la falla. El sistema detectó un error que requiere atención.

# Llantas y neumáticos

Cuando el indicador de falla esté encendido, el sistema podría no detectar o señalar la baja presión de los neumáticos. Una falla puede obedecer a diversos motivos, como la colocación de ruedas o neumáticos de repuesto, que impiden que el sistema funcione correctamente. Siempre revise las advertencias de fallas del sistema de control de la presión de los neumáticos luego de reemplazar uno o más neumáticos o ruedas del vehículo. Asegúrese de que los neumáticos o ruedas de repuesto permitan que el sistema continúe funcionando correctamente. Consulte **Cuando se instala el neumático de auxilio temporal** en esta sección.

## Como la temperatura afecta a la presión de los neumáticos

En condiciones normales de conducción, la presión de los neumáticos podría aumentar hasta 4 psi, tomando como punto de referencia el arranque en frío.

Si el vehículo permanece inmóvil durante la noche con una temperatura exterior considerablemente inferior a la del día, la presión de los neumáticos puede disminuir hasta 3 psi, estimados en relación con un descenso de temperatura ambiente de 31 °F (17 °C) o más. El sistema detecta esta disminución de presión e interpreta que está considerablemente por debajo de la presión de inflado apropiada y enciende la luz de advertencia.

## Cambio de neumáticos en vehículos con sistema de control de presión de los neumáticos



**PELIGRO:** si se daña el sensor del monitor de presión de los neumáticos, es posible que deje de funcionar.



Siempre debe realizar el mantenimiento de los neumáticos en un concesionario autorizado.

Cada neumático y rueda cuenta con un sensor de presión de neumáticos ubicado en la cara interior de la llanta. El sensor de presión se conecta con el vástago de la válvula. Este sensor está cubierto por el neumático, por lo que no está a la vista a menos que retire el neumático. Tome debida precaución al cambiar los neumáticos para evitar dañar el sensor.

**Nota:** *La rueda de auxilio no tiene sensor de presión.*

Si debe emplear un sellador, use el juego que se suministró con el vehículo.

## Comprensión del sistema de control de la presión de los neumáticos

El sistema mide la presión de los cuatro neumáticos y muestra las lecturas en el cuadro de instrumentos.

# Llantas y neumáticos



El sistema detecta esta presión más baja e interpreta que está considerablemente por debajo de la presión de inflado apropiada y enciende la luz de advertencia. Debe inflar los neumáticos hasta alcanzar la presión apropiada.

## **Cuando se instala el neumático de auxilio temporal**

Si necesita reemplazar el neumático y la rueda por la rueda de auxilio temporal, el sistema continuará detectando una falla. Esta advertencia es para recordarle que debe hacer reparar la llanta dañada y volver a colocar la llanta reparada en el vehículo. Para restablecer la funcionalidad correcta del sistema, debe volver a colocar la llanta reparada en el vehículo.

## **Presunción de que el sistema no está funcionando correctamente**

La función principal del sistema es advertirle que la presión de los neumáticos está baja. También puede advertirle que el sistema ya no puede funcionar correctamente. Para obtener más información relacionada con el sistema, consulte la siguiente tabla:

## **Inflado de los neumáticos**

Durante el inflado de los neumáticos, es posible que el sistema no refleje inmediatamente el aire que se agregó a los neumáticos.

# Llantas y neumáticos

## Luces de advertencia del sistema

Luz de advertencia	Descripción	Acción
Luz de advertencia encendida	Neumáticos desinflados	<ol style="list-style-type: none"><li>1. Asegúrese de que los neumáticos tengan la presión de inflado apropiada. La presión de los neumáticos también se puede encontrar en la etiqueta de presión de inflado de los neumáticos (ubicada en el marco de la puerta del conductor o en el pilar B).</li><li>2. Luego de haber inflado los neumáticos hasta alcanzar la presión de inflado apropiada, debe realizar el procedimiento de restablecimiento del sistema de control de la presión de los neumáticos. Consulte la sección <b>Procedimiento de restablecimiento del sistema de control de la presión de los neumáticos</b> en este capítulo.</li></ol>
	Neumático de auxilio en uso	Repare la llanta dañada y vuelva a colocar la llanta reparada en el vehículo para restablecer el funcionamiento correcto del sistema.
	Falla del sistema de control de presión de los neumáticos	Si los neumáticos están debidamente inflados y el neumático de auxilio no está en uso, pero la luz permanece encendida, el sistema ha detectado una falla que requiere mantenimiento.
Luz de advertencia encendida inicialmente seguida de una luz de advertencia que parpadea	Neumático de auxilio en uso	Repare la llanta dañada y vuelva a colocar la llanta reparada en el vehículo para restablecer el funcionamiento correcto del sistema.
	Falla del sistema de control de presión de los neumáticos	Si los neumáticos están debidamente inflados y el neumático de auxilio no está en uso, pero la luz permanece encendida, el sistema ha detectado una falla que requiere mantenimiento.

# Llantas y neumáticos

## Si la luz de advertencia está encendida:

1. Controle cada neumático para comprobar que ninguno esté desinflado.
2. Si uno o más neumáticos están desinflados, realice las reparaciones que sean necesarias.
3. Controle la presión de los neumáticos e infle todos los neumáticos hasta alcanzar la presión apropiada.
4. Realice el procedimiento de restablecimiento del sistema de control de la presión de los neumáticos.

## Procedimiento de restablecimiento del sistema de control de la presión de los neumáticos

### Visión general

Para mantener la capacidad de carga del vehículo, la presión de los neumáticos delanteros debe ser diferente a la de los neumáticos traseros.

**Para restablecer el sistema de control de presión de los neumáticos en los vehículos equipados con la pantalla de información de 2,3", desplácese de la siguiente manera:**

Mensaje	Descripción y acción
Tire Monitor	Presione y mantenga presionado el botón <b>OK</b> hasta que aparezca la confirmación del restablecimiento.

El sistema enciende una luz de advertencia para indicar presiones diferentes entre los neumáticos delanteros y traseros.

Los neumáticos se deben rotar ocasionalmente para garantizar un desempeño uniforme y la máxima vida útil posible, el sistema debe conocer la rotación de los neumáticos para determinar qué par de neumáticos está en el eje delantero y cuál en el eje trasero. Con esta información, el sistema puede detectar y corregir la advertencia de presión baja de los neumáticos.

### Ejecución del procedimiento de restablecimiento del sistema

1. Active el encendido.
2. Mediante el uso del control de la pantalla de información, navegue para restablecer la presión de los neumáticos. Véase **Pantallas informativas** (página 70).
3. Mantenga presionado el botón OK hasta que aparezca la confirmación.

# Llantas y neumáticos

**Para restablecer el sistema de control de presión de los neumáticos en los vehículos equipados con la pantalla de información de 4,2", desplácese de la siguiente manera:**

Mensaje	Descripción y acción
Settings	Presione y mantenga presionado el botón <b>Menú</b> .
Information	Presione el botón <b>OK</b> .
Tire Pressure	Presione el botón <b>OK</b> .
Tire Monitor	Presione y mantenga presionado el botón <b>OK</b> hasta que aparezca la confirmación del restablecimiento.

## CAMBIO DE UNA RUEDA

### Vehículos con rueda de auxilio

Si la rueda de auxilio es exactamente del mismo tipo y tamaño que las otras ruedas colocadas, puede reemplazar la rueda existente por la rueda de auxilio y seguir conduciendo de manera normal.

Si la rueda de auxilio es diferente de las otras ruedas, tendrá una etiqueta amarilla con el límite de velocidad apropiado.

Consulte la siguiente información antes de cambiar una rueda.

 **PELIGRO:** Conduzca distancias lo más cortas posibles.

 **PELIGRO:** No instale más de una rueda de auxilio en su vehículo a la vez.

 **PELIGRO:** No realice reparaciones de neumáticos en una rueda de auxilio.

 **PELIGRO:** Si no está seguro de qué tipo de rueda de auxilio tiene su vehículo, no exceda los 80 km/h.



**PELIGRO:** Es posible que la distancia del vehículo al suelo se reduzca. Tenga cuidado al estacionar junto al borde de un cordón.

**Nota:** *El vehículo podría mostrar cualidades de manejo diferentes si instala la rueda de auxilio.*

**Nota:** *si instaló la rueda de auxilio en su vehículo, no pase por un lavadero automático.*

### Gato del vehículo (Si está equipado)



**PELIGRO:** El gato se debe utilizar en tierra firme cuando sea posible.



**PELIGRO:** Desactive el encendido y aplique el freno de mano por completo antes de levantar el vehículo.



**PELIGRO:** Se recomienda que las ruedas del vehículo estén bloqueadas y que ninguna persona permanezca en el vehículo mientras éste se eleva con el gato.



**PELIGRO:** Ninguna persona debe colocar alguna parte del cuerpo debajo de un vehículo apoyado sobre un crিকে.

# Llantas y neumáticos

 **PELIGRO:** El gato que viene con este vehículo está destinado solo para cambiar las ruedas. No use el crique para ninguna otra operación que no sea cambiar una rueda en situaciones de emergencia.

 **PELIGRO:** Verifique que el gato no esté dañado ni deformado y la rosca esté lubricada y limpia.

 **PELIGRO:** Nunca coloque objetos entre el gato del vehículo y el suelo.

 **PELIGRO:** Nunca coloque objetos entre el gato y el vehículo.



E166722

## Gato y herramientas asociadas

El gato, la llave de cruz, el gancho de remolque, el triángulo reflectante de emergencia y la llave de tuerca de seguridad para la rueda se ubican en el baúl, debajo de la cubierta del piso, en un kit de herramientas.

## Puntos de apoyo para el gato y puntos de elevación

 **PELIGRO:** Utilice solo los puntos de apoyo para el gato especificados. Si utiliza otras posiciones, puede dañar la carrocería, la dirección, la suspensión, el motor, el sistema de frenos o las líneas de combustible.



E93302

A Las pequeñas marcas con forma de flecha en los zócalos señalan la ubicación de los puntos de apoyo para el gato.



E162190

## Cómo quitar una rueda de ruta

 **PELIGRO:** Estacione el vehículo de modo que ni el tránsito ni usted estorben o queden expuestos al peligro.

 **PELIGRO:** Estacione su vehículo de modo que no obstruya el flujo del tránsito ni se exponga de forma peligrosa, y coloque un triángulo de advertencia.



# Llantas y neumáticos

**⚠ PELIGRO:** Asegúrese de que el vehículo esté sobre suelo firme y nivelado con las ruedas delanteras apuntando directamente hacia delante.

**⚠ PELIGRO:** Apague el encendido y accione el freno de mano.

**⚠ PELIGRO:** En vehículos con transmisión manual, ponga primera o marcha atrás. Si el vehículo tiene transmisión automática, coloque la palanca de cambios en estacionamiento (P).

**⚠ PELIGRO:** Asegúrese de que todos los pasajeros estén fuera del vehículo.

**⚠ PELIGRO:** Asegure la rueda opuesta diagonalmente con un bloque apropiado o con una cuña para rueda.

**⚠ PELIGRO:** Asegúrese de que las flechas de los neumáticos direccionales apunten en la dirección de la rotación cuando el vehículo avance. Si tiene que ajustar una rueda de auxilio con las flechas apuntando en la dirección opuesta, haga que reajusten la rueda en la dirección correcta lo más pronto posible.

**⚠ PELIGRO:** No trabaje en su vehículo cuando el gato sea el único soporte. Si el vehículo se desliza del gato, usted o alguien podría sufrir lesiones graves.

**⚠ PELIGRO:** Asegúrese de que el gato del vehículo esté vertical con respecto al punto de apoyo para el gato y que la base esté plana sobre la tierra.

**Nota:** no deje las llantas de aleación de cara al suelo, ya que esto dañará la pintura.

**Nota:** La rueda de auxilio está ubicada en la parte trasera de la puerta abatible.

Para quitar la rueda de auxilio, afloje las tuercas (incluida la tuerca de seguridad). La llave de tuerca de seguridad para la rueda se encuentra en el baúl, debajo de la cubierta del piso en el kit de herramientas.

1. Afloje cada tuerca de las ruedas media vuelta hacia la izquierda, pero no las quite.
2. Levante el vehículo con el gato hasta que el neumático se levante del suelo.
3. Retire las tuercas de rueda y la rueda.

## Instalación y desinstalación de una rueda de auxilio

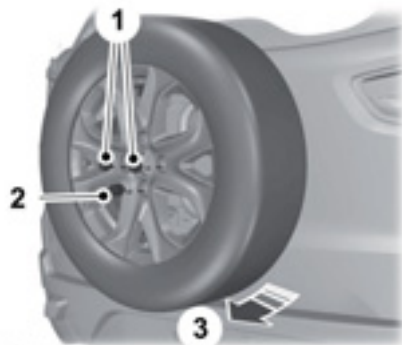

E191026

1. Desajuste las dos tuercas.
2. Quite la tuerca de sujeción.
3. Retire la rueda de auxilio.
4. Instale siguiendo el procedimiento de desmontaje en orden inverso.

# Llantas y neumáticos

## Instalación de una rueda de ruta

**⚠ PELIGRO:** Use solo tamaños de ruedas y llantas aprobados. El uso de otros tamaños podría dañar su vehículo.

**⚠ PELIGRO:** No coloque neumáticos run flat en vehículos que no sean equipados de fábrica. Comuníquese con un concesionario Ford para obtener más información sobre la compatibilidad.

**⚠ PELIGRO:** No coloque llantas de aleación con tuercas de rueda diseñadas para usar en ruedas de acero.

**⚠ PELIGRO:** asegúrese de que no haya grasa ni aceite en las roscas o la superficie entre las salientes y las tuercas de las ruedas. Esto puede hacer que las tuercas de las salientes se suelten mientras conduce.

**Nota:** asegúrese de que las superficies de contacto de la rueda y el cubo estén libres de material extraño.

**Nota:** asegúrese de que los conos de las tuercas de rueda estén contra la rueda.

1. Instale la rueda.
2. Coloque las tuercas de rueda y ajústelas manualmente.

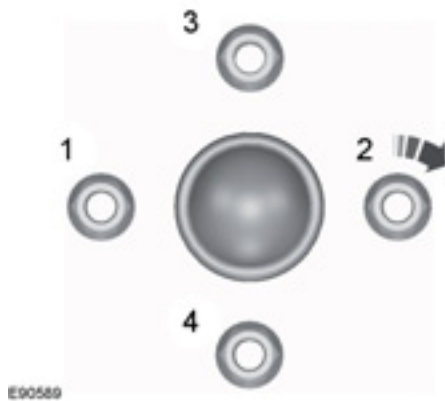

3. Apriete parcialmente las tuercas de rueda en la secuencia que se muestra.
4. Baje el vehículo y retire el gato.
5. Apriete las tuercas de rueda por completo en la secuencia que se muestra. Véase **Especificaciones técnicas** (página 214).

**⚠ PELIGRO:** Haga revisar las tuercas de rueda para comprobar si están apretadas y la presión de los neumáticos lo antes posible.

## CAMBIO DE UNA RUEDA - VEHÍCULOS CON: CUBIERTA DE RUEDA DE AUXILIO (SI ESTÁ EQUIPADO)

### Vehículos con rueda de auxilio

Si la rueda de auxilio es exactamente del mismo tipo y tamaño que las otras ruedas colocadas, puede reemplazar la rueda existente por la rueda de auxilio y seguir conduciendo de manera normal.

# Llantas y neumáticos

Si la rueda de auxilio es diferente de las otras ruedas, tendrá una etiqueta amarilla con el límite de velocidad apropiado.

Consulte la siguiente información antes de cambiar una rueda.

**PELIGRO:** Conduzca distancias lo más cortas posibles.

**PELIGRO:** No instale más de una rueda de auxilio en su vehículo a la vez.

**PELIGRO:** No realice reparaciones de neumáticos en una rueda de auxilio.

**PELIGRO:** Si no está seguro de qué tipo de rueda de auxilio tiene su vehículo, no exceda las 80 km/h.

**PELIGRO:** Es posible que la distancia del vehículo al suelo se reduzca. Tenga cuidado al estacionar junto al borde de un cordón.

**Nota:** El vehículo podría mostrar cualidades de manejo diferentes si instala la rueda de auxilio.

**Nota:** Si instaló la rueda de auxilio en su vehículo, no pase por un lavadero automático.

## Crique del vehículo (Si está equipado)

**PELIGRO:** El gato se debe utilizar en tierra firme cuando sea posible.

**PELIGRO:** Desactive el encendido y aplique el freno de mano por completo antes de levantar el vehículo.

**PELIGRO:** Se recomienda que las ruedas del vehículo estén bloqueadas y que ninguna persona permanezca en el vehículo mientras éste se eleva con el gato.

**PELIGRO:** Ninguna persona debe colocar alguna parte del cuerpo debajo de un vehículo apoyado sobre un crique.

**PELIGRO:** El gato que viene con este vehículo está destinado solo para cambiar las ruedas. No use el crique para ninguna otra operación que no sea cambiar una rueda en situaciones de emergencia.

**PELIGRO:** Verifique que el crique no esté dañado ni deformado, y la rosca esté lubricada y limpia.

**PELIGRO:** Nunca coloque objetos entre el crique y el suelo.

**PELIGRO:** Nunca coloque objetos entre el crique y el vehículo.



E166722

## Gato y herramientas asociadas

El gato, la llave de cruz, el gancho de remolque, el triángulo reflectante de emergencia y la llave de tuerca de seguridad para la rueda se ubican en el baúl, debajo de la cubierta del piso, en un kit de herramientas.

# Llantas y neumáticos

## Puntos de apoyo para el crique y puntos de elevación



**PELIGRO:** Utilice sólo los puntos de apoyo para el crique especificados. Si utiliza otras posiciones, puede dañar la carrocería, la dirección, la suspensión, el motor, el sistema de frenos o las líneas de combustible.

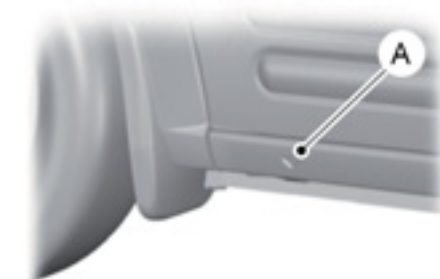

E95302

- A Las pequeñas marcas con forma de flecha en los zócalos señalan la ubicación de los puntos de apoyo para el gato.



E162190

## Cómo quitar una rueda de ruta



**PELIGRO:** Estacione el vehículo de modo que ni el tráfico ni usted estorben o queden expuestos al peligro.



**PELIGRO:** Estacione su vehículo de modo que no obstruya el flujo del tránsito ni se exponga de forma peligrosa, y coloque un triángulo reflectante de emergencia.



**PELIGRO:** Asegúrese de que el vehículo esté sobre suelo firme y nivelado con las ruedas delanteras apuntando directamente hacia delante.



**PELIGRO:** Apague el encendido y accione el freno de mano.



**PELIGRO:** En vehículos con transmisión manual, ponga primera o marcha atrás. Si el vehículo tiene transmisión automática, coloque la palanca de cambios en estacionamiento (P).



**PELIGRO:** Asegúrese de que todos los pasajeros estén fuera del vehículo.



**PELIGRO:** Asegure la rueda opuesta diagonalmente con un bloque apropiado o con una cuña para rueda.



**PELIGRO:** Asegúrese de que las flechas de los neumáticos direccionales apunten en la dirección de la rotación cuando el vehículo avance. Si tiene que ajustar una rueda de auxilio con las flechas apuntando en la dirección opuesta, haga que reajusten la rueda en la dirección correcta lo más pronto posible.

# Llantas y neumáticos



**PELIGRO:** No trabaje en su vehículo cuando el crique sea el único soporte. Si el vehículo se desliza del crique, usted o alguien podría sufrir lesiones graves.



**PELIGRO:** Asegúrese de que el crique del vehículo esté vertical con respecto al punto de apoyo para el crique y que la base esté plana sobre el suelo.

**Nota:** No deje los neumáticos de aleación de cara al suelo, ya que esto dañará la pintura.

**Nota:** La rueda de auxilio está ubicada en la parte trasera de la puerta abatible.

Para quitar la rueda de auxilio, afloje las tuercas (incluida la tuerca de seguridad). La llave de tuerca de seguridad para la rueda se encuentra en el baúl, debajo de la cubierta del piso en el kit de herramientas.

1. Afloje cada tuerca de las ruedas media vuelta hacia la izquierda, pero no las quite.
2. Levante el vehículo con el crique hasta que el neumático se levante del suelo.
3. Retire las tuercas de rueda y la rueda.

## Cómo quitar una rueda de auxilio

**Nota:** La rueda de auxilio está ubicada en la parte trasera de la puerta abatible.

**Nota:** La llave de tuerca de seguridad para la rueda se encuentra en el baúl, debajo de la cubierta del piso en el kit de herramientas.

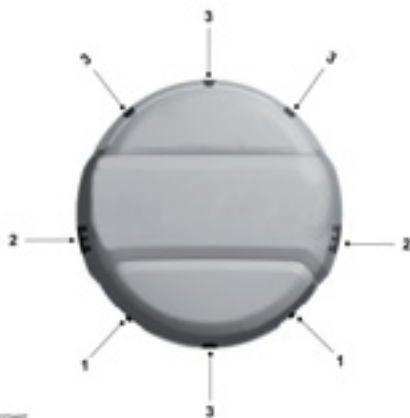

1. Destrabe los soportes.
2. Desenganche los broches laterales.
3. Mueva la cubierta hacia arriba para desenganchar los broches superiores.
4. Tire de la cubierta externa.



5. Desajuste las dos tuercas.
6. Quite la tuerca de sujeción.

# Llantas y neumáticos

7. Retire la rueda de auxilio.

**Nota:** Si surgen problemas durante el proceso de extracción, comuníquese con un concesionario Ford.

## Instalación de una rueda de auxilio

Instale siguiendo el procedimiento de desmontaje en orden inverso. Siga los pasos a continuación para instalar la cubierta de la rueda de auxilio.

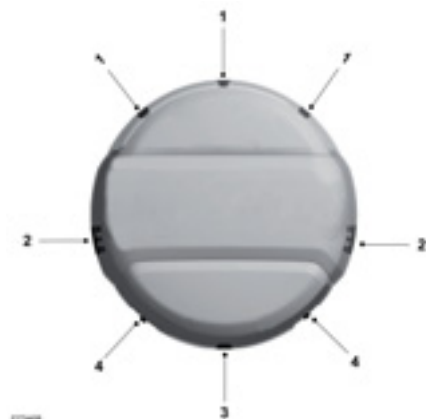

1. Ajuste los broches superiores.
2. Ajuste los broches laterales.
3. Ajuste el broche inferior.
4. Trabe los soportes.

## Instalación de una rueda de ruta



**PELIGRO:** Use sólo tamaños de neumáticos y ruedas aprobados. El uso de otros tamaños podría dañar su vehículo.



**PELIGRO:** No coloque neumáticos run flat en vehículos que no sean equipados de fábrica. Comuníquese con un concesionario Ford para obtener más información sobre la compatibilidad.



**PELIGRO:** No coloque neumáticos de aleación con tuercas de rueda diseñadas para usarse en ruedas de acero.



**PELIGRO:** Asegúrese de que no haya grasa o aceite en las roscas o la superficie entre las salientes y tuercas de las ruedas. Esto puede hacer que las tuercas de las salientes se suelten mientras conduce.

**Nota:** Asegúrese de que las superficies de contacto de la rueda y el cubo estén libres de material extraño.

**Nota:** Asegúrese de que los conos de las tuercas de rueda estén contra la rueda.

1. Instale la rueda.
2. Coloque las tuercas de rueda y ajústelas manualmente.

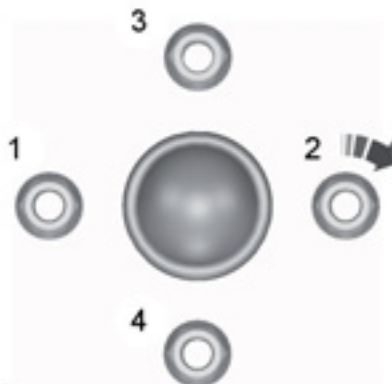

E00589

# Llantas y neumáticos

3. Apriete parcialmente las tuercas de rueda en la secuencia que se muestra.
4. Baje el vehículo y retire el crিকে.
5. Apriete las tuercas de rueda por completo en la secuencia que se muestra. Véase **Especificaciones técnicas** (página 214).



**PELIGRO:** Haga revisar las tuercas de rueda para comprobar si están apretadas y la presión de los neumáticos lo antes posible.

## PRESIONES DE LOS NEUMÁTICOS

Medida de los neumáticos	Carga normal (hasta 3 ocupantes)		Carga completa (de 4 a 5 ocupantes + equipaje)	
	Comodidad	ECO <sup>1</sup>	Comodidad/ECO <sup>1</sup>	
	Delantera y trasera	Delantera y trasera	Delanteras	Traseras
205/65 R15	30 psi	35 psi	35 psi	40 psi
205/60 R16				
205/50 R17				

<sup>1</sup>Se recomienda la presión de los neumáticos ECO para optimizar el consumo de combustible, que puede provocar deterioro de comodidad y ruido en la ruta.

# Llantas y neumáticos

---

## TUERCAS DE LAS RUEDAS

### Par de apriete de las tuercas de rueda

Tamaño del perno	Nm
M12 x 1,5	135 Nm
M12 x 1,5 <sup>1</sup>	55 Nm

<sup>1</sup>Rueda de auxilio.



# Llantas y neumáticos

## ESPECIFICACIONES TÉCNICAS

<b>Alineación de las ruedas delanteras</b>		
<b>Convergencia total delantera (4x2)</b>		
Valores	Nominal	Margen de tolerancia
Grados	0.16°	-0,04° a 0,36°
Grados y minutos	0°10'	0 ° -2' a 0 ° 22'

<b>Alineación de las ruedas delanteras</b>		
<b>Convergencia total delantera (4WD)</b>		
Valores	Nominal	Margen de tolerancia
Grados	0.08°	-0,12° a 0,28°
Grados y minutos	0°5'	0 ° -7' a 0 ° 17'

<b>Ángulo del eje delantero: 4x2</b>		
Valores	Nominal	Margen de tolerancia
Grados	5.52°	4,77° a 6,27°
Grados y minutos	5° 31'	4 ° 46' a 6 ° 16'

<b>Ángulo del eje delantero: 4WD</b>		
Valores	Nominal	Margen de tolerancia
Grados	5.39°	4,64° a 6,14°
Grados y minutos	5° 23'	4 ° 38' a 6 ° 08'
Inclinación máxima del eje de lado a lado = 0,75 ° (0 ° 45')		

# Llantas y neumáticos

## Ángulo de comba delantera: 4x2

Valores	Nominal	Margen de tolerancia
Grados	-0.82°	-1,57° a -0,07°
Grados y minutos	0°-49'	-1° 34' a 0° -04'

## Ángulo de comba delantera: 4WD

Valores	Nominal	Margen de tolerancia
Grados	-0.69°	-1,44° a 0,06°
Grados y minutos	0° -41'	-1° -26' a 0° 04'

Comba máxima de lado a lado = 0,75° (0° 45')

## Alineación de las ruedas traseras

### Convergencia total trasera: 4x2

Valores	Nominal	Margen de tolerancia
Grados	0.22°	-0,03° a 0,47°
Grados y minutos	0°13'	0° -2' a 0° 28'

### Convergencia total trasera: 4WD

Valores	Nominal	Margen de tolerancia
Grados	0.00°	-0,20° a 0,20°
Grados y minutos	0°0'	0° -12' a 0° 12'

## Ángulo de la comba trasera: 4x2

Valores	Nominal	Margen de tolerancia
Grados	-1.62°	-2,37° a -0,87°
Grados y minutos	-1°-37'	-2° -22' a 0° -52'

## Llantas y neumáticos

---

### Ángulo de la comba trasera: 4WD

Valores	Nominal	Margen de tolerancia
Grados	$-0.42^{\circ}$	$-1,17^{\circ}$ a $0,33^{\circ}$
Grados y minutos	$0^{\circ}-25'$	$-1^{\circ}-10'$ a $0^{\circ} 20'$

## Capacidades y especificaciones

### DATOS TÉCNICOS MOTOR - 1.5L, NAFTA

Ítem	Especificación
Posición del motor.	Transversal/Delantero
Modelo de motor.	1.5L TIVCT
Cantidad y disposición de los cilindros.	3 en línea
Válvulas.	4 por cilindro
Accionamiento de válvulas por botador.	Distribución variable de doble árbol de levas. Accionamiento de válvulas por botador.
Diámetro interior del cilindro.	84 mm
Carrera del pistón.	90 mm
Relación de compresión.	11:1
Cilindrada.	1.497 cm <sup>3</sup>
Potencia de salida.	90 KW/123 CV a 6500 rpm
Torque máximo.	151 Nm a 4500 rpm
Tipo de combustible.	Nafta sin plomo y sin componentes aditivos de manganeso (min 95 RON)
Velocidad máxima del motor.	6750 rpm
Velocidad a marcha lenta: transmisión automática.	840 rpm
Velocidad a marcha lenta: transmisión manual.	875 rpm
Sistema de combustible.	Inyección electrónica multipunto secuencial con controlador digital (PFI)
Orden de arranque.	1-2-3
Sistema de encendido.	Electrónico digital
Tipo de admisión de aire.	Motor aspirado naturalmente
Distancia entre electrodos de bujía.	1,2 ± 0,05 mm

## Capacidades y especificaciones

### DATOS TÉCNICOS MOTOR - 2.0L

<b>Ítem</b>	<b>Especificación</b>
Posición del motor	Transversal/Delantero
Tipo de motor	2.0L TIVCT FDI
Cantidad y disposición de los cilindros	4 en línea
Válvulas	4 por cilindro
Distribución	Distribución variable de doble árbol de levas. Accionamiento de válvulas por botador.
Diámetro interior del cilindro	87,5 mm
Carrera del pistón	83,1 mm
Relación de compresión	12,0:1
Cilindrada	1.999 cm <sup>3</sup>
Potencia del motor con nafta	125 Kw/170 CV a 6500 rpm
Torque máximo con nafta	202 Nm a 4500 rpm
Tipo de combustible	Nafta sin plomo y sin componentes aditivos de manganeso (min 95 ROM)
Velocidad máxima del motor	6850 rpm
Velocidad del motor en marcha lenta	800 rpm
Sistema de combustible	Inyección electrónica multipunto secuencial con controlador digital (DFI)
Orden de encendido	1-3-4-2
Sistema de encendido	Electrónico digital
Tipo de admisión de aire	Motor aspirado naturalmente
Distancia entre electrodos de bujía	0,9 ± 0,05 mm

## Capacidades y especificaciones

### DATOS TÉCNICOS MOTOR - 1.5L DIESEL

Ítem	Especificación
Posición del motor	Transversal/Delantero
Tipo de motor	1.5L TDCi
Cantidad y disposición de los cilindros	4 en línea
Válvulas	2 por cilindro
Distribución	Botador hidráulico
Diámetro interior del cilindro	73,5 mm
Carrera del pistón	88,3 mm
Relación de compresión	16,0:1
Cilindrada	1.499 cm <sup>3</sup>
Potencia del motor	73,5 KW/100 CV a 3750 rpm
Torque máximo.	215 Nm @ 1750 - 3000 rpm
Tipo de combustible	Gasoil
Velocidad máxima del motor	5000 rpm
Velocidad a marcha lenta: transmisión manual	750 rpm
Sistema de combustible	Inyección directa con sistema de conducto común y bomba de alta presión
Orden de encendido	1-3-4-2
Sistema de encendido	Electrónico digital
Tipo de admisión de aire	Motor aspirado naturalmente

## Capacidades y especificaciones

---

### RELACIONES DE TRANSMISIÓN - 1.5L, DIESEL, TRANSMISIÓN MANUAL DE 5 VELOCIDADES

#### Relaciones de engranajes

Ítem	Relación
Primera marcha	3,583:1
Segunda marcha	1,926:1
Tercera marcha	1,281:1
Cuarta marcha	0,951:1
Quinta marcha	0,756:1
Marcha atrás	3,615:1

## Capacidades y especificaciones

---

### RELACIONES DE TRANSMISIÓN - 1.5L, NAFTA, TRANSMISIÓN AUTOMÁTICA DE 6 VELOCIDADES

#### Relaciones de engranajes

Ítem	Relación
Primera marcha	4,584:1
Segunda marcha	2,964:1
Tercera marcha	1,912:1
Cuarta marcha	1,446:1
Quinta marcha	1,000:1
Sexta marcha	0,746:1
Marcha atrás	2,943:1
Relación final	3,94:1



## Capacidades y especificaciones

---

### RELACIONES DE TRANSMISIÓN - 1.5L, NAFTA, TRANSMISIÓN MANUAL DE 5 VELOCIDADES

#### Relaciones de engranajes

Ítem	Relación
Primera marcha	3,846:1
Segunda marcha	2,038:1
Tercera marcha	1,281:1
Cuarta marcha	0,951:1
Quinta marcha	0,756:1
Marcha atrás	3,615:1
Relación final	4,563:1

## Capacidades y especificaciones

---

### RELACIONES DE TRANSMISIÓN - 2.0L, TRANSMISIÓN AUTOMÁTICA DE 6 VELOCIDADES

#### Relaciones de engranajes

Ítem	Relación
Primera marcha	4,854:1
Segunda marcha	2,964:1
Tercera marcha	1,912:1
Cuarta marcha	1,446:1
Quinta marcha	1,000:1
Sexta marcha	0,746:1
Marcha atrás	2,943:1
Relación final	3,51:1

# Capacidades y especificaciones

## DIMENSIONES DEL VEHÍCULO

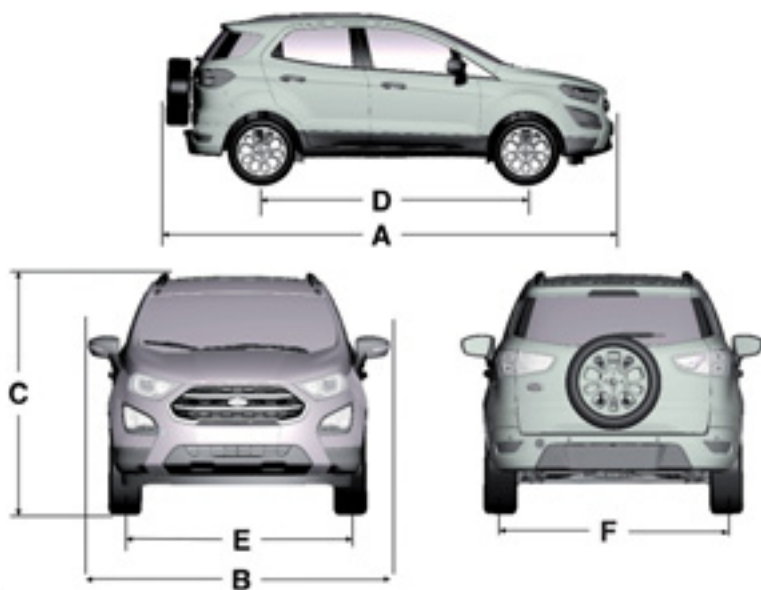

E249025

Ítem	Descripción de las dimensiones	Dimensión
A	Largo total	4.269 mm
B	Ancho total incluidos los espejos retrovisores	2.057 mm
B	Ancho total, sin incluir los espejos retrovisores exteriores	1.765 mm
C	Alto total, sin incluir la antena	1.672 mm
D	Distancia entre ejes.	2.521 mm
E	Trocha delantera.	1.527 mm
E	Tren delantero. <sup>1</sup>	1.525 mm

## Capacidades y especificaciones

Ítem	Descripción de las dimensiones	Dimensión
F	Trocha trasera.	1.541 mm
F	Tren trasero. <sup>1</sup>	1.521 mm

<sup>1</sup>4WD.

### Capacidad del baúl

Variante	Volumen en litros
SE.	362
FREESTYLE. TITANIUM.	356
FREESTYLE. TITANIUM. <sup>1</sup>	334
Todos los modelos. <sup>2</sup>	400

<sup>1</sup>Equipado con piso de carga ajustable.

<sup>2</sup>Solo mercado de Colombia.

## Capacidades y especificaciones

---

### **PESOS - 1.5L, DIESEL, TRANSMISIÓN MANUAL DE 5 VELOCIDADES**

	<b>SE kg</b>
En orden de marcha.	1265
Capacidad de carga.	395
Peso bruto total (PBT).	1660
Tracción máxima.	2210
Capacidad máxima del remolque con frenos <sup>1</sup>	550
Capacidad máxima del remolque sin frenos <sup>1</sup>	550

<sup>1</sup>Válido solo para vehículos equipados con una barra de remolque certificada por Ford.

## Capacidades y especificaciones

### PESOS - 1.5L, NAFTA, TRANSMISIÓN AUTOMÁTICA DE 6 VELOCIDADES

	<b>SE</b> <b>kg</b>	<b>TITANIUM</b> <b>kg</b>
En orden de marcha.	1255	1302
Capacidad de carga.	445	398
		420 <sup>1</sup>
Peso bruto total (PBT).	1700	
Tracción máxima.	2250	
Capacidad máxima del remolque con frenos <sup>2</sup>	550	
Capacidad máxima del remolque sin frenos <sup>2</sup>	550	

<sup>1</sup>Solo mercado de Colombia.

<sup>2</sup>Válido solo para vehículos equipados con una barra de remolque certificada por Ford.

## Capacidades y especificaciones

### PESOS - 2.0L, NAFTA, TRANSMISIÓN AUTOMÁTICA DE 6 VELOCIDADES

	<b>SE (4x2)</b>	<b>FREESTYLE (4x4)</b>	<b>TITANIUM (4x2)</b>	<b>STORM (4x4)</b>
En orden de marcha.	1320	1432	1330	1419 1356"
Capacidad de carga.	430	378 420"	420	381 394"
Peso bruto total (PBT).	1750	1810	1750	1800 1750"
Tracción máxima.	2300	2360	2300	2350 2300"
Capacidad máxima del remolque con frenos <sup>1</sup>	550			
Capacidad máxima del remolque sin frenos <sup>1</sup>	550			

Válido solo para vehículos equipados con una barra de remolque certificada por Ford.

<sup>1</sup>Solo para el mercado de Chile y Perú.

<sup>2</sup>Solo para el mercado de Colombia.

## Capacidades y especificaciones

### PESOS - 1.5L, NAFTA, TRANSMISIÓN MANUAL DE 5 VELOCIDADES

	<b>S</b> <b>kg</b>	<b>SE</b> <b>kg</b>	<b>FREESTYLE</b> <b>kg</b>	<b>TITANIUM</b> <b>kg</b>
En orden de marcha.	1216	1227	1242	1252
Capacidad de carga.	444	433	418	408
			420 <sup>1</sup>	420 <sup>1</sup>
Peso bruto total (PBT).	1660			
Tracción máxima.	2210			
Capacidad máxima del remolque con frenos <sup>2</sup>	550			
Capacidad máxima del remolque sin frenos <sup>2</sup>	550			

<sup>1</sup>Solo mercado de Colombia.

<sup>2</sup>Válido solo para vehículos equipados con una barra de remolque certificada por Ford.



# Capacidades y especificaciones

## PLACA DE IDENTIFICACIÓN DEL VEHÍCULO

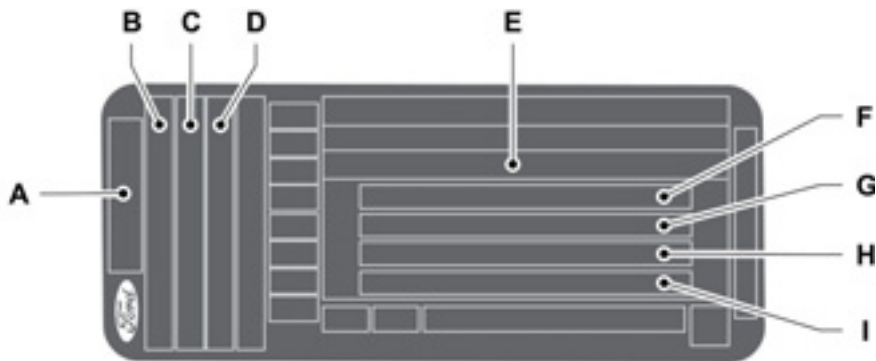

- A Modelo.
- B Variante.
- C Designación del motor.
- D Potencia del motor y nivel de emisión de gases.
- E Número de identificación del vehículo.
- F Peso bruto del vehículo.
- G Peso bruto del tren.
- H Peso máximo del eje delantero.
- I Peso máximo del eje trasero.

La placa de identificación del vehículo se encuentra dentro de la apertura de la puerta derecha.

**Nota:** La placa de identificación del vehículo puede ser distinta de la que se muestra.

**Nota:** La información sobre la placa de identificación del vehículo depende de los requisitos del mercado.

## Capacidades y especificaciones

### NÚMERO DE IDENTIFICACIÓN DEL VEHÍCULO



E163913

El número de identificación del vehículo está grabado en el panel del piso del lado derecho, junto al asiento delantero.

### NÚMERO DEL MOTOR - 2.0L



E246674

### NÚMERO DEL MOTOR - 1.5L, DIESEL



E260254

### NÚMERO DEL MOTOR - 1.5L, NAFTA



E246673

# Capacidades y especificaciones

## CAPACIDADES Y ESPECIFICACIONES - 1.5L, NAFTA



**PELIGRO:** El sistema de

refrigeración del aire acondicionado tiene refrigerante a alta presión. Solo personal calificado debe reparar el sistema de refrigerante del aire acondicionado. Abrir el sistema de refrigeración del aire acondicionado puede provocar lesiones personales.

### Capacidades

Ítem	Capacidad
Capacidad de llenado de aceite del motor, incluido el filtro de aceite.	3,65 L
Capacidad de llenado de aceite del motor, sin incluir el filtro de aceite.	3,5 L
Capacidad de llenado de refrigerante del motor.	6,5 L
Capacidad de llenado de líquidos con transmisión manual. <sup>1</sup>	2,3 L
Capacidad de llenado de líquidos con transmisión automática. <sup>1</sup>	8,7 L
Capacidad de llenado del tanque de combustible.	52 L
Capacidad de llenado del sistema de lavaparabrisas.	2,5 L

<sup>1</sup>Capacidad de llenado seco aproximada. La cantidad real puede variar durante los cambios de los líquidos. Contacte a un concesionario Ford para verificar y rellenar el nivel de líquidos.

### Reposición de aceite del motor

Cantidad
0,7 L

La cantidad de aceite para motor necesaria para alcanzar el nivel indicado en la varilla indicadora del mínimo al máximo.

### Especificaciones

Sólo utilice líquidos que cumplan con las especificaciones de Ford. Use aceites y líquidos que cumplan con la especificación y los grados de viscosidad definidos.

**Nota:** *El uso de otros líquidos puede ocasionar daños que no están cubiertos por la garantía del vehículo.*

# Capacidades y especificaciones

Aceite de motor - SAE 5W-30	WSS-M2C913-D
Anticongelante	WSS-M97B44-D
Líquido de la transmisión manual: SAE 75W	WSS-M2C200-D2
Aceite para cajas de cambios automáticas	WSS-M2C949-A, MERCON® ULV
Líquido para frenos	WSS-M6C65-A2

**Nota:** No use más de 1 L del aceite del motor alternativo entre los intervalos de servicio programados.

Si usa aceites y líquidos que no cumplen con la especificación y el grado de viscosidad definidos, se puede producir lo siguiente:

- Daños en las piezas que posiblemente la garantía del vehículo no cubra.
- Períodos de giro del motor más prolongados.
- Aumento de los niveles de emisiones.
- Reducción del rendimiento del motor.
- Reducción del rendimiento del combustible.
- Disminución del rendimiento de los frenos.

## CAPACIDADES Y ESPECIFICACIONES - 2.0L



**PELIGRO:** El sistema de refrigeración del aire acondicionado tiene refrigerante a alta presión. Solo personal calificado debe reparar el sistema de refrigerante del aire acondicionado. Abrir el sistema de refrigeración del aire acondicionado puede provocar lesiones personales.

## Capacidades

Ítem	Capacidad
Capacidad de llenado de aceite del motor, incluido el filtro de aceite.	4,3 L
Capacidad de llenado de aceite del motor, sin incluir el filtro de aceite.	3,9 L
Capacidad de llenado de refrigerante del motor.	6,5 L
Capacidad de llenado de líquidos con transmisión automática. <sup>1</sup>	9,3 L
Capacidad de llenado del tanque de combustible.	52 L

# Capacidades y especificaciones

Ítem	Capacidad
Capacidad de llenado del sistema de lavaparabrisas.	2,5 L
Refrigerante del aire acondicionado	0,475 kg
Aceite del compresor del refrigerante del aire acondicionado	0,12 kg

Capacidad de llenado seco aproximada. La cantidad real puede variar durante los cambios de los líquidos. Contacte a un concesionario Ford para verificar y rellenar el nivel de líquidos.

## Reposición de aceite del motor

Cantidad
0,9 L

La cantidad de aceite para motor necesaria para alcanzar el nivel indicado en la varilla indicadora del mínimo al máximo.

Aceite de motor - SAE 5W-30	WSS-M2C913-D
Anticongelante	WSS-M97B44-D
Aceite para cajas de cambios automáticas	WSS-M2C938-A MERCON® LV,
Aceite de motor - SAE 5W-20	WSS-M2C948-B
Líquido para frenos	WSS-M6C65-A2
Refrigerante - R-134A	WSH-M17B19-A
Aceite refrigerante	WSH-M1C231-B

**Nota:** No use más de 1 L del aceite del motor alternativo entre los intervalos de servicio programados.

**Nota:** Si no puede conseguir un aceite para motor que cumpla con la especificación definida por WSS-M2C913-D, se recomienda usar un aceite para motor SAE 5W-30 que cumpla con ACEA A5/B5.

## Especificaciones

Sólo utilice líquidos que cumplan con las especificaciones de Ford. Use aceites y líquidos que cumplan con la especificación y el grado de viscosidad definidos.

**Nota:** El uso de otros líquidos puede provocar daños que la garantía del vehículo no cubra.

Si no usa aceites y líquidos que cumplen con la especificación y el grado de viscosidad definidos, se puede producir lo siguiente:

- Daños en las piezas que posiblemente la garantía del vehículo no cubra.
- Períodos de giro del motor más prolongados.
- Aumento de los niveles de emisiones.
- Reducción del rendimiento del motor.

# Capacidades y especificaciones

- Reducción del rendimiento del combustible.
- Disminución del rendimiento de los frenos.

## CAPACIDADES Y ESPECIFICACIONES - 1.5L DIESEL



**PELIGRO:** El sistema de refrigeración del aire acondicionado tiene refrigerante a alta presión. Solo personal calificado debe reparar el sistema de refrigerante del aire acondicionado. Abrir el sistema de refrigeración del aire acondicionado puede provocar lesiones personales.

### Capacidades

Ítem	Capacidad
Capacidad de llenado de aceite del motor, incluido el filtro de aceite.	3,8 L
Capacidad de llenado de aceite del motor, sin incluir el filtro de aceite.	3,5 L
Capacidad de llenado de refrigerante del motor.	6 L
Capacidad de llenado de líquidos con transmisión manual. <sup>1</sup>	2,1 L
Capacidad de llenado del tanque de combustible.	52 L
Capacidad de llenado del sistema de lavaparabrisas.	2,5 L
Refrigerante del aire acondicionado	0,575 kg
Aceite del compresor del refrigerante del aire acondicionado	0,12 kg

<sup>1</sup>Capacidad de llenado seco aproximada. La cantidad real puede variar durante los cambios de los líquidos. Contacte a un concesionario Ford para verificar y rellenar el nivel de líquidos.

# Capacidades y especificaciones

## Reposición de aceite del motor

Cantidad
0,6 L

La cantidad de aceite para motor necesaria para alcanzar el nivel indicado en la varilla indicadora del mínimo al máximo.

## Especificaciones

Sólo utilice líquidos que cumplan con las especificaciones de Ford. Use aceites y líquidos que cumplan con la especificación y el grado de viscosidad definidos.

**Nota:** *El uso de otros líquidos puede provocar daños que la garantía del vehículo no cubra.*

Aceite de motor - SAE 5W-30	WSS-M2C913-D
Anticongelante	WSS-M97B44-D
Líquido de la transmisión manual: SAE 75W	WSS-M2C200-D2
Aceite de motor - SAE 5W-20	WSS-M2C948-B
Líquido para frenos	WSS-M6C65-A2
Refrigerante - R-134A	WSH-M17B19-A
Aceite refrigerante	WSH-M1C231-B

**Nota:** *No use más de 1 L del aceite del motor alternativo entre los intervalos de servicio programados.*

Si no usa aceites y líquidos que cumplen con la especificación y el grado de viscosidad definidos, se puede producir lo siguiente:

- Daños en las piezas que posiblemente la garantía del vehículo no cubra.
- Períodos de giro del motor más prolongados.
- Aumento de los niveles de emisiones.
- Reducción del rendimiento del motor.
- Reducción del rendimiento del combustible.
- Disminución del rendimiento de los frenos.

# Sistema de audio

## INFORMACIÓN GENERAL

### Frecuencias de radio y factores de recepción



**PELIGRO:** La exposición a niveles de sonido superiores a 85 decibeles puede dañar la audición.

Factores de la recepción de radio	
Distancia y potencia	Mientras más se aleja de una estación FM, más débil es la señal y la recepción.
Terreno	Los cerros, las montañas, los edificios altos, los puentes, los túneles, los pasos elevados en autopistas, los estacionamientos cubiertos, los follajes de árboles densos y las tormentas eléctricas pueden interferir con la recepción.
Sobrecarga de estaciones	Cuando pase cerca de una torre de transmisión de radio, una señal más potente puede cancelar una señal más débil y puede causar interferencias en el sistema de audio.

### Canciones MP3 y WMA, y estructura de carpetas

Los sistemas de audio capaces de reconocer y reproducir canciones individuales MP3 y WMA y estructuras de carpetas funcionan de la siguiente forma:

- Existen dos modos diferentes para reproducir MP3 y WMA: modo de canción MP3 y WMA (sistema predeterminado) y modo de carpeta MP3 y WMA.
- El modo de canción MP3 y WMA ignora cualquier estructura de carpetas en el dispositivo de almacenamiento de música. El reproductor enumera cada canción MP3 y WMA en el dispositivo de almacenamiento de música (indicadas por la extensión de archivo .mp3 o WMA) desde T001 hasta un máximo de T255.

## UNIDAD DE AUDIO - VEHÍCULOS CON: SYNC 3

### Activación y desactivación de la unidad de audio



**PELIGRO:** Conducir mientras está distraído puede ocasionar la pérdida de control del vehículo, un choque y lesiones. Le recomendamos enfáticamente que tenga extrema precaución cuando utilice cualquier dispositivo que pudiera distraerlo mientras conduce. Su responsabilidad principal es la operación segura del vehículo. Recomendamos que no se utilice ningún dispositivo portátil al conducir, y se sugiere el uso de sistemas activados por voz cuando sea posible. Asegúrese de conocer todas las leyes locales correspondientes que puedan afectar el uso de dispositivos electrónicos mientras conduce.



# Sistema de audio



E249190

## Ajuste del volumen



E249189

## Cambio de estación de radio



E249187

A Sintonización manual.

**Nota:** Puede cambiar las estaciones de radio mediante los botones de búsqueda.

## Botón Buscar y Canción siguiente



## Botón Buscar hacia atrás y Canción anterior



## Pausar o Reproducir multimedia



En el modo radio, presione el botón para silenciar la señal. Presione el botón nuevamente para restablecer la señal.

En el modo multimedia, presione el botón para pausar la reproducción. Vuelva a presionar el botón para retomar la reproducción.

## Activación y desactivación de la pantalla



# Sistema de audio

## Ajustes de sonido



Presione el botón para ajustar la configuración de sonido. Puede optimizar el sonido para las diferentes posiciones de los asientos.

Además, puede activar y establecer el volumen compensado por la velocidad.

## UNIDAD DE AUDIO - VEHÍCULOS CON: SYNC 2.5

### Activación y desactivación de la unidad de audio



**Nota:** Solo puede desactivar el sistema cuando el encendido está desactivado.

### Ajuste del volumen



### Desactivado del audio.



Oprima el botón para apagar el audio.

Vuelva a oprimir el botón para encender el audio.

## Cambio de estación de radio

### Sintonización manual



**Nota:** Puede cambiar las estaciones de radio mediante los botones de búsqueda.

**Nota:** Puede recuperar las estaciones de radio mediante los botones preconfigurados de la pantalla táctil.

### Botón Buscar y Canción siguiente



Seleccione para saltar la siguiente pista.

Mantenga presionado el botón para adelantar rápidamente la pista.

### Botón Buscar hacia atrás y Canción anterior



Seleccione para regresar al comienzo de una pista.

Presione el botón repetidas veces para regresar a pistas anteriores.

Mantenga presionado el botón para retroceder rápidamente.

### Pausar o Reproducir multimedia



Seleccione para reproducir una pista. Presione el botón nuevamente para pausar la pista.

# Sistema de audio

En el modo radio, presione el botón para silenciar la radio. Vuelva a presionar el botón para reactivar el audio.

## Activación y desactivación de la pantalla



## Ajustes de sonido



Presione el botón para ajustar la configuración de sonido. Puede optimizar el sonido para las diferentes posiciones de los asientos.

Además, puede activar y establecer el volumen compensado por la velocidad.

## Ajustes de pantalla



Seleccione la opción Configuración en la barra de funciones.

1. Seleccione **Display**.
2. Ajuste la configuración.

## Configuración general



Seleccione la opción Configuración en la barra de funciones.

1. Seleccione **General**.
- Ajuste la configuración.

## RADIO AM/FM - VEHÍCULOS CON: SYNC 2.5

### Uso de la radio



Seleccione la opción de audio en la barra de funciones.

## Selección de una estación de radio de una lista

1. Seleccione **Sources**.
2. Seleccione una fuente de radio.
3. Seleccione **Browse**.
4. Seleccione una estación de radio de una lista.

## Cambio manual de estación de radio



Gire el control hasta cambiar la frecuencia.

## Cambio automático de estación de radio



Oprima para buscar la siguiente estación hacia arriba en la banda de frecuencias.

Mantenga presionado para buscar de manera rápida la siguiente estación hacia arriba en la banda de frecuencias.



Oprima para buscar la siguiente estación hacia abajo en la banda de frecuencias.

Mantenga presionado para buscar de manera rápida la siguiente estación hacia abajo en la banda de frecuencias.

# Sistema de audio

## Almacenamiento de una estación de radio

Mantenga presionado uno de los botones preconfigurados de la pantalla táctil.

**Nota:** Es posible que la radio quede silenciada un instante para indicar que la estación de radio ha sido almacenada.

### Configuración de la radio



Seleccione la opción Configuración en la barra de funciones.

1. Seleccione **Radio**.
2. Ajuste la configuración.

## VISUALIZACIÓN DE LA FECHA Y LA HORA DE LA UNIDAD DE AUDIO - VEHÍCULOS CON: SYNC 2.5



Seleccione la opción Configuración en la barra de funciones.

1. Seleccione **Clock**.
2. Ajuste el reloj.

## CONEXIÓN DE DISPOSITIVO BLUETOOTH® - VEHÍCULOS CON: SYNC 2.5

Ingrese en el menú Configuración del dispositivo y active la función Bluetooth.



Seleccione la opción Configuración en la barra de funciones.

1. Seleccione **Bluetooth**.
2. Active el sistema Bluetooth.
3. Seleccione **Add a Bluetooth Device**.

**Nota:** Se emite una alerta para que busque el vehículo en el dispositivo.

4. Seleccione su vehículo en el dispositivo.

**Nota:** Aparecerá un número en el dispositivo y en la pantalla táctil.

5. Verifique que el número que aparece en el dispositivo concuerde con el número de la pantalla táctil.

**Nota:** Se mostrará un mensaje en la pantalla táctil que indica que el emparejamiento con el dispositivo se realizó correctamente.

### Configuración de Bluetooth



Seleccione la opción Configuración en la barra de funciones.

1. Seleccione **Bluetooth**.
2. Ajuste la configuración.

### Uso del celular

#### Recent Call List

Muestre y seleccione una entrada de una lista de llamadas anteriores.

#### Contacts

Ordene los contactos alfabéticamente.

#### Configuración del teléfono

Cambie tonos de llamada, alertas o empareje otro celular.

#### Do Not Disturb

Rechace llamadas entrantes y apague tonos de llamadas y alertas.

#### Phone Keypad.

Marque un número directamente.

# Sistema de audio

## Mute

Silencie el micrófono del celular.

## Mensajes de texto

### Configuración de notificación de mensaje de texto

#### iOS

1. Ingrese al menú Configuración del celular.
2. Seleccione Bluetooth.

3. Seleccione el ícono de información a la derecha del vehículo.
4. Active la notificación de mensaje de texto.

#### Android

1. Ingrese al menú Configuración del celular.
2. Seleccione Bluetooth.
3. Seleccione la opción de perfiles.
4. Seleccione el perfil del teléfono.
5. Active la notificación de mensaje de texto.

## Uso de mensajes de texto

Elemento del menú	Descripción
View	Vea el mensaje de texto.
Call	Llame al remitente.
Reply	Responda el mensaje con un mensaje de texto estándar.

## REPRODUCCIÓN DE AUDIO BLUETOOTH - VEHÍCULOS CON: SYNC 2.5

Verifique la compatibilidad del dispositivo en el sitio web local de Ford.

Empareje el dispositivo. Véase **Conexión de dispositivo Bluetooth®** (página 241).



Seleccione la opción de audio en la barra de funciones.

Seleccione **Sources**.



Seleccione la opción de Bluetooth.



Presione el botón para reproducir la pista. Presione el botón nuevamente para pausar la pista.



Presione el botón para pasar a la pista siguiente. Mantenga presionado el botón para adelantar rápidamente la pista.



Presione el botón una vez para regresar al comienzo de la pista. Presione el botón repetidas veces para regresar a pistas anteriores.

Mantenga presionado el botón para retroceder rápidamente.

# Sistema de audio

## REPRODUCCIÓN MULTIMEDIA DE DISPOSITIVO USB - VEHÍCULOS CON: SYNC 2.5

### Formatos de archivo compatibles

El sistema admite los siguientes formatos de archivo:

- Formatos de archivos de audio MP3, M4B, WMA, PCM, WAV, AAC, APE y FLAC.
- Formatos de archivo de video WMV, MKV, AVI, MPEG, MP2, MPE, MP4, MOV, M4V and 3GP.
- Sistemas de archivos exFAT, FAT, FAT32 y NTFS.

### Selección de dispositivo USB

Conecte el dispositivo al puerto USB.



Seleccione la opción de audio en la barra de funciones.

Seleccione **Sources**.



Seleccione la opción de USB.

Seleccione **Browse**.

Puede reproducir las pistas que se muestran en pantallas o buscar nuevas.

### Reproducir desde el dispositivo USB



Presione el botón para reproducir una pista. Presione el botón nuevamente para pausar la pista.



Presione el botón para pasar a la pista siguiente.  
Mantenga presionado el botón para adelantar rápidamente la pista.



Presione el botón una vez para regresar al comienzo de una pista. Presione el botón repetidas veces para regresar a pistas anteriores.

Mantenga presionado el botón para retroceder rápidamente la pista.

### Orden por categoría

Además, puede ordenar y reproducir la música por categorías específicas, como artista o álbumes.

### PUERTO USB (SI ESTÁ EQUIPADO)



**PELIGRO:** Conducir mientras está distraído puede ocasionar la pérdida de control del vehículo, un choque y lesiones. Le recomendamos enfáticamente que tenga extrema precaución cuando utilice cualquier dispositivo que pudiera distraerlo mientras conduce. Su responsabilidad principal es la operación segura del vehículo. Recomendamos que no se utilice ningún dispositivo portátil al conducir, y se sugiere el uso de sistemas activados por voz cuando sea posible. Asegúrese de conocer todas las leyes locales correspondientes que puedan afectar el uso de dispositivos electrónicos mientras conduce.



E242003

# Sistema de audio

El puerto USB permite conectar dispositivos de reproducción de medios, tarjetas de memoria, y también cargar dispositivos (en caso de ser compatible).

**Nota:** *es posible que el vehículo tenga un solo puerto USB.*

## APLICACIONES - VEHÍCULOS CON: SYNC 2.5

**Nota:** *Le recomendamos que revise el plan de datos antes de utilizar aplicaciones en el sistema. Utilizarlas podría ocasionar gastos adicionales.*

**Nota:** *Le recomendamos que revise los términos y condiciones y la política de privacidad del proveedor de la aplicación antes de usarla.*

**Nota:** *Asegúrese de tener una cuenta activa para las aplicaciones que desea usar en el sistema.*

### Uso de Apple CarPlay

#### Activación de Apple CarPlay

1. Conecte el dispositivo a un puerto USB.
2. Siga las instrucciones que aparecen en la pantalla táctil.

**Nota:** *algunas funciones del sistema no están disponibles cuando utiliza Apple CarPlay.*

#### Desactivación de Apple CarPlay



Seleccione la opción Configuración en la barra de funciones.

1. Seleccione **Apple CarPlay Preferences**.
2. Desactivar Apple CarPlay

### Uso de Android Auto

#### Activación de Android Auto

1. Conecte el dispositivo a un puerto USB.
2. Siga las instrucciones que aparecen en la pantalla táctil.

**Nota:** *es posible que deba activar Android Auto en el menú Configuración.*

**Nota:** *algunas funciones del sistema no están disponibles cuando utiliza Android Auto.*

**Nota:** *Puede necesitar ajustar la fecha correcta y la información del reloj de menú Ajustes.*

#### Desactivación de Android Auto



Seleccione la opción Configuración en la barra de funciones.

1. Seleccione **Android Auto Preferences**.
2. Desactive Android Auto.

## USO DEL RECONOCIMIENTO DE VOZ - VEHÍCULOS CON: SYNC 2.5

### Servicio de voz para teléfonos

Este sistema le permite usar la función de reconocimiento de voz del teléfono y concentrarse en la conducción.



Presione el botón de control de voz que se encuentra en el volante de dirección.

**Nota:** *Esto solo funciona cuando se conecta mediante Bluetooth. Véase **Conexión de dispositivo Bluetooth®** (página 241).*

**Nota:** *Al usar el reconocimiento de voz, use el idioma programado en el dispositivo.*

# Sistema de audio

**Nota:** Le recomendamos que revise su plan de datos antes de usar el teléfono mediante el sistema de voz. Utilizarlas podría ocasionar gastos adicionales.

## SISTEMA DE AUDIO – SOLUCIÓN DE PROBLEMAS - VEHÍCULOS CON: SYNC 2.5

Síntoma	Causa y solución posibles
El sistema no está funcionando.	<ul style="list-style-type: none"><li>• puede reiniciar el sistema para restaurar la funcionalidad que dejó de funcionar.</li><li>• El reinicio del sistema está diseñado para restaurar la funcionalidad y no borra ningún dato personal que haya almacenado.</li></ul>
Deseo borrar los datos personales del sistema.	<ul style="list-style-type: none"><li>• Es necesario realizar un reinicio general para restaurar el sistema a la configuración de fábrica.</li><li>• Esto borra todos los datos personales que haya almacenado.</li></ul>

### Restablecimiento del sistema

1. Mantenga presionado los botones de búsqueda hacia arriba y de encendido de unidad de audio simultáneamente hasta que se ponga negra la pantalla.
2. Espere tres minutos para que el reinicio del sistema se complete.

### Restablecimiento general



Seleccione la opción Configuración en la barra de funciones.

1. Seleccione **General**.
2. Seleccione **Master Reset**.
3. Seleccione **Continue**.

**Nota:** Si realiza un reinicio general, el sistema no elimina su vehículo de la cuenta del operador de la red del vehículo. Para eliminar el vehículo de la cuenta, póngase en contacto con el operador de la red del vehículo.

**Nota:** Si realiza un reinicio general, el sistema borra todos los usuarios autorizados y los datos personales.



## INFORMACIÓN GENERAL



**PELIGRO:** Conducir mientras está distraído puede ocasionar la pérdida de control del vehículo, un choque y lesiones. Le recomendamos enfáticamente que tenga extrema precaución cuando utilice cualquier dispositivo que pudiera distraerlo mientras conduce. Su principal responsabilidad es la operación segura del vehículo. Recomendamos que no se utilice ningún dispositivo portátil al conducir, y se sugiere el uso de sistemas activados por voz cuando sea posible. Asegúrese de conocer todas las leyes locales correspondientes que puedan afectar el uso de dispositivos electrónicos mientras conduce.

## Introducción al sistema

Con el sistema SYNC 3, puede usar una variedad de funciones por medio de la pantalla táctil y los comandos de voz. Al integrar al sistema el teléfono habilitado para Bluetooth, la pantalla táctil permite una interacción sencilla con los archivos de audio, los archivos multimedia, la navegación y las aplicaciones de su teléfono compatibles con SYNC 3.

## Uso de la pantalla táctil

Para usar la pantalla táctil, sólo debe tocar el ítem o la opción que desea seleccionar. El botón cambia de color una vez que lo selecciona.

El diseño de SYNC 3 le permite seleccionar con rapidez la función que desea usar.

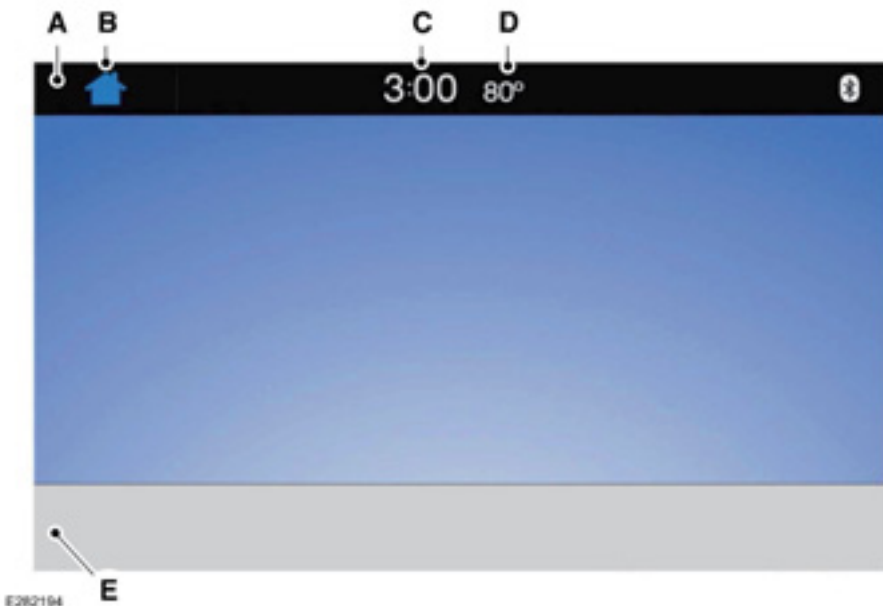

Ítem	Ítem del menú	Acción y descripción
A	Barra de estado	En esta barra, se muestran los íconos y mensajes relacionados con las actividades que se ejecutan en el sistema, como comandos de voz, y las funciones de teléfono, como mensajes de texto.
B	Inicio	Este botón está disponible en las pantallas principales y cuando lo presiona, se abre la pantalla de inicio.
C	Reloj	Se muestra la hora actual. Puede configurar el reloj de forma manual o según la ubicación GPS del vehículo.
D	Temperatura exterior	Se muestra la temperatura actual externa.
E	Barra de funciones	Para seleccionar una función, puede tocar cualquier botón en esta barra.

La pantalla táctil le permite un rápido acceso a todas las opciones de comodidad, navegación, comunicación y entretenimiento. Mediante la barra de estado y la barra de funciones, puede seleccionar en rápidamente la función que desea usar.

**Nota:** *El sistema cuenta con una característica que le permite acceder y controlar las funciones de audio durante 10 minutos después de haber desactivado el encendido (si no hay puertas abiertas).*

## La barra de estado

En la barra de estado, también se muestran íconos adicionales conforme al mercado, las opciones del vehículo y la operación en funcionamiento. En caso de que una función no esté activa, no se mostrará el ícono. Algunos íconos pueden moverse a la izquierda o a la derecha, según las opciones que estén activas.

# SYNC™ 3

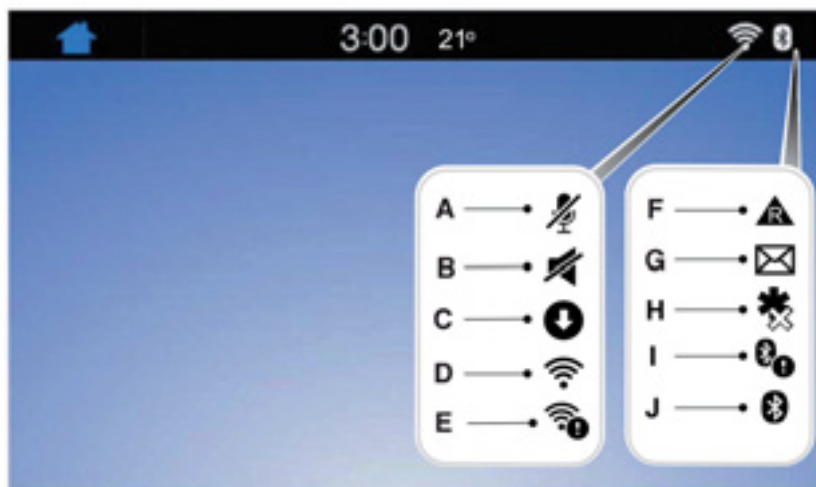

E231138

Ítem	Ítem del menú	Descripción
A	Micrófono silenciado	Este ícono aparece cuando el micrófono del teléfono está silenciado. Por lo tanto, la persona que llama no puede escucharlo.
B	Silenciar	Este ícono aparece cuando silencia el sistema de audio.
C	Descargando	Este ícono aparece cuando se están descargando las actualizaciones de software de SYNC 3. Para obtener más información sobre el software nuevo, presione este ícono.
D	Wifi	Este ícono aparece cuando el sistema se conecta a una red wifi.
E	Wifi al alcance	Hay una red wifi disponible al alcance.
F	Roaming	Este ícono aparece cuando el celular usa el servicio de roaming.
G	Mensaje de texto	Este ícono aparece cuando recibe un mensaje de texto en el teléfono.

## SYNC™ 3

Ítem	Ítem del menú	Descripción
H	Asistencia de emergencia (si está equipada)	Este ícono aparece cuando la asistencia de emergencia está apagada y el teléfono está conectado al SYNC.
I	Alerta de Bluetooth Si está disponible	El ícono de Alerta de Bluetooth aparece cuando hay una alerta activa de Bluetooth.
J	Bluetooth	Este ícono aparece para mostrar una conexión activa de Bluetooth.

Es posible que los mensajes también aparezcan en la barra de estado para que vea las notificaciones. Puede seleccionar el mensaje para ver la función asociada.

### Barra de funciones

Ítem de la barra de funciones	Funciones
Audio	Con esta función, puede controlar los archivos multimedia que se reproducen en el vehículo. Puede controlar todas las funciones de audio, inclusive radio y streaming de multimedia por medio de un dispositivo Bluetooth o una conexión USB.
Phone	Con esta función, puede realizar y recibir llamadas y acceder a la agenda telefónica del dispositivo conectado.
Navigation (si está equipado)	Con esta función, puede ver la ubicación actual del vehículo en un mapa de ruta virtual, dar indicaciones para llegar a destino y encontrar puntos de interés en la ruta.
Apps	Con esta función, puede conectar y controlar las aplicaciones compatibles con SYNC 3 que se ejecutan en su dispositivo iPhone o Android.
Settings	Puede personalizar el sistema por medio de distintos ajustes y configurar la pantalla de información, las preferencias de funciones y establecer cómo desea interactuar con el vehículo.

## Limpieza de la pantalla táctil

Puede limpiar las huellas digitales con un paño suave, seco y limpio.

Si aún quedan polvo o huellas digitales en la pantalla, aplique una pequeña cantidad de alcohol al paño y limpie la pantalla una vez más.

**Nota:** *No use detergente ni ningún otro tipo de sustancia solvente para limpiarla.*

**Nota:** *No vierta ni pulverice alcohol sobre la pantalla táctil.*

## Uso del reconocimiento de voz

Mediante los comandos de voz, puede mantener las manos en el volante y concentrarse en lo que tiene en frente. El sistema proporciona retroalimentación mediante tonos audibles, indicadores, preguntas y confirmaciones orales que dependen de la situación y del nivel de interacción que elija (configuración de voz).

El sistema también hace preguntas breves (mensajes de confirmación) cuando no está seguro de su solicitud o cuando esta tiene varias respuestas posibles.

Cuando use comandos de voz, es posible que aparezcan palabras e íconos en la barra de estado para indicar el estado de la sesión de comandos de voz. Véase **Uso del reconocimiento de voz** (página 253).

## Uso de los controles del volante de dirección

Puede usar los controles del volante de dirección para interactuar con el sistema de pantalla táctil de distintas maneras, según el tipo de vehículo y el paquete de opciones.

**VOL:** controle el volumen de la reproducción de audio.

**Voz:** presione este botón para comenzar una sesión de voz. Presiónelo una vez más para detener la señal de voz y comience a hablar de inmediato. Mantenga el botón presionado para finalizar una sesión de voz.

## BUSCAR SIGUIENTE:

- Cuando el modo de radio esté activado, presione este botón para buscar en la memoria de presintonías.
- Cuando esté activado el modo de USB o Bluetooth Audio, presiónelo para buscar canciones o manténgalo presionado para hacer una búsqueda rápida.

## BUSCAR ANTERIOR:

- Cuando el modo de radio esté activado, presione este botón para buscar en la memoria de presintonías.
- Cuando esté activado el modo de USB o Bluetooth Audio, presiónelo para buscar canciones o manténgalo presionado para hacer una búsqueda rápida.

**ACEPTAR LLAMADA:** Oprima este botón para responder una llamada o para elegir otra llamada.

**RECHAZAR LLAMADA:** Presione este botón para finalizar una llamada o rechazar una llamada entrante.

**Nota:** *En algunos modelos, el botón **BUSCAR SIGUIENTE** se puede combinar con **RECHAZAR LLAMADA** y el botón **BUSCAR ANTERIOR** se puede combinar con **ACEPTAR LLAMADA**.*

Véase **Volante de dirección** (página 48).

## Uso de los controles de la unidad de audio

Según el tipo de vehículo y el paquete de opciones, los siguientes controles pueden estar disponibles en el cuadro de instrumentos:

- **Encendido/Apagado o VOL:** presione para encender o apagar el sistema de audio o gire para ajustar el volumen.
- **Ajustes de sonido:** presione para acceder a los ajustes de sonido.
- **Buscar:** presione para buscar a través de las estaciones de radio o las pistas de audio.
- **Reproducir o Pausa:** presione para reproducir o pausar una pista de audio.
- **Sintonización:** gire para sintonizar manualmente las estaciones de radio.
- **Pantalla:** presione para encender o apagar la pantalla.

## Información de seguridad



**PELIGRO:** Conducir mientras está distraído puede ocasionar la pérdida de control del vehículo, un choque y lesiones. Le recomendamos enfáticamente que tenga extrema precaución cuando utilice cualquier dispositivo que pudiera distraerlo mientras conduce. Su principal responsabilidad es la operación segura del vehículo. Recomendamos que no se utilice ningún dispositivo portátil al conducir, y se sugiere el uso de sistemas activados por voz cuando sea posible. Asegúrese de conocer todas las leyes locales correspondientes que puedan afectar el uso de dispositivos electrónicos mientras conduce.

- No intente dar servicio ni reparar el sistema. Haga que un concesionario Ford revise su vehículo.
- No utilice dispositivos de juegos si los cables de alimentación de electricidad están rotos, divididos o dañados. Coloque los cables donde no molesten y no interfieran con el funcionamiento de pedales, asientos y compartimentos, ni afecten la capacidad de manejar en forma segura.
- No deje los dispositivos de juego en el vehículo en condiciones extremas, ya que esto podría dañarlos. Para obtener más información, consulte la guía del usuario.
- Por su seguridad, algunas funciones de SYNC 3 dependen de la velocidad. Su uso es limitado si el vehículo se desplaza a velocidades inferiores a 5 km/h. Asegúrese de revisar el manual del dispositivo antes de usarlo con SYNC 3.

## Funciones restringidas por la velocidad

Algunas funciones quizás sean muy difíciles de usar mientras el vehículo está en movimiento, por lo que no es posible utilizarlas a menos que el vehículo esté detenido.

- Pantallas repletas de información, como Puntos de interés.
- Cualquier acción que requiera el uso del teclado está restringida, como ingresar un destino de navegación o editar información.
- Todas las listas son limitadas para que el usuario vea menos entradas (como contactos telefónicos o llamadas telefónicas recientes).

Consulte la siguiente tabla para obtener ejemplos más específicos.

<b>Funciones restringidas</b>	
Teléfono celular	Emparejamiento de un teléfono con Bluetooth.
	Búsqueda limitada de todas las entradas de lista para contactos telefónicos y llamadas telefónicas recientes.
Funcionalidad del sistema	Modificación del código del teclado.
	Activación del modo de estacionamiento.
	Edición de configuraciones cuando la cámara de estacionamiento trasera o la asistencia de estacionamiento activa están encendidas.
Wifi	Edición de configuración de wifi.
	Edición de la lista de redes inalámbricas.
	Conexión a una nueva red wifi.
Mensajes de texto	Lectura de mensajes de texto recibidos.
Navegación (si está equipada)	Uso del teclado para ingresar un destino.
	Almacenamiento o edición de las entradas de Favoritos de navegación o Áreas para evitar.

## Información de privacidad

Cuando conecte un celular a SYNC 3, el sistema crea un perfil en su vehículo que se vincula al celular y mediante el cual usted podrá acceder a más funciones del celular y se asegurará un funcionamiento más eficiente. Entre otras cosas, en el perfil se encuentran datos sobre su agenda telefónica, mensajes de texto (leídos y no leídos) e historial de llamadas, incluidas aquellas que recibió cuando el teléfono no estaba conectado al sistema. Además, si conecta un dispositivo multimedia, el sistema crea y conserva un índice del contenido multimedia compatible. El sistema también mantiene un breve registro de diagnóstico de

aproximadamente 10 minutos de toda la actividad reciente. El perfil del registro y otros datos del sistema podrían ser usados para mejorar el sistema y para contribuir al diagnóstico de todo problema que pudiera ocurrir.

El perfil del celular, el índice de dispositivos multimedia y el registro de diagnóstico permanecen en su vehículo hasta que los borre y, por lo general, podrá acceder a estos contenidos únicamente en su vehículo cuando el celular o el reproductor multimedia esté conectado.

En caso de que ya no utilice el sistema o el vehículo, le recomendamos que lleve a cabo un restablecimiento general para borrar toda la información almacenada. Puede encontrar más información sobre el restablecimiento general en Configuración general. No podrá acceder a los datos del sistema si no tiene un

equipo especial y acceso al módulo SYNC 3 del vehículo. Ford Motor Company no tiene acceso a los datos del sistema con otros fines que no sean, según se describen, fallos de consentimiento, sentencias judiciales, asuntos donde se deba cumplir la ley o donde deben participar otras autoridades gubernamentales o terceros que actúen con la debida autoridad legal. Terceros pueden buscar acceder a la información en forma independiente de Ford Motor Company.

## USO DEL RECONOCIMIENTO DE VOZ

Con el sistema SYNC 3, puede usar comandos de voz para controlar las funciones de audio. Al usar los comandos de voz, puede mantener las manos en el volante y la vista en la ruta.

Puede acceder a cada función controlable con SYNC 3 desde una variedad de comandos.



Para activar los comandos de voz de SYNC 3, presione el botón de voz en el volante de dirección y espere la señal.

\_\_\_ es una lista dinámica, lo que significa que puede ser el nombre de cualquier categoría, como artista, nombre de contacto o número. El contexto y la descripción del comando le indican qué decir para activar la opción dinámica.

Existen ciertos comandos que se pueden usar con todas las funciones. Los comandos son los siguientes:

Comandos de voz	Acción y descripción
Menú principal	Dirige al menú principal.
Regresar	Regresa a la pantalla anterior.
Cancel	Finaliza la sesión de voz.
Lista de comandos	Proporciona una lista de comandos de voz posibles.
___ List of Commands	Puede nombrar cualquier función y el sistema le proporcionará una lista de comandos disponibles para la función. Por ejemplo, puede decir:
	Lista de comandos de teléfonos
	Lista de comandos de navegación



Comandos de voz	Acción y descripción
Next Page	Puede usar este comando para visualizar la siguiente página de opciones en cualquier pantalla donde haya varias páginas de opciones.
Página anterior	Puede usar este comando para visualizar la página anterior de opciones en cualquier pantalla donde haya varias páginas de opciones.
Ayuda	Proporciona los comandos disponibles que se pueden usar en la pantalla actual.

Entre estos comandos, se incluyen los comandos más usados en cada función de SYNC 3.

## Comandos de voz para el control de audio

\_\_\_ es una lista dinámica, por lo cual, para los comandos de voz de audio, se puede usar un número de frecuencia de radio o el nombre del artista, álbum, canción o género.

**Para controlar las funciones de multimedia, presione el botón de voz y cuando escuche la señal, diga lo siguiente:**

Comando de voz	Descripción
AM ___ FM ___	Le permite sintonizar una frecuencia AM o FM específica como "88.7 FM" o "1580 AM".
Bluetooth Audio	Le permite escuchar música desde un dispositivo conectado con Bluetooth.
USB	Le permite escuchar música desde un dispositivo USB.
Play Genre ___ Play Playlist ___ Reproducir artista ___ Play Album ___ Play Podcast ___	Para audios de USB únicamente, puede decir el nombre del artista, del álbum, del género o de la canción para escuchar la selección. Esta opción estará disponible luego de que el sistema haya finalizado el proceso de indexación. Por ejemplo, puede decir "Reproducir artista 'Los Beatles'" o "Reproducir canción 'Penny Lane'".

Comando de voz	Descripción
Reproducir canción ____ Play Audiobook ____	
Browse ____	Para audios de USB únicamente, puede decir el nombre del artista, del álbum o un género para buscar esa selección. Esta opción estará disponible luego de que el sistema haya finalizado el proceso de indexación. Por ejemplo, puede decir "Buscar Los Beatles" o "Buscar folk".

## Comandos de voz para teléfonos

### Emparejamiento con el teléfono

Puede usar comandos de voz para conectar un teléfono habilitado para Bluetooth al sistema.

**Para emparejar el teléfono, presione el botón de voz y cuando oiga la señal, diga lo siguiente:**

Comando de voz	Descripción
Sincronizar teléfono	Siga las instrucciones que se muestran en pantalla para completar el proceso de emparejamiento. Véase <b>Configuración</b> (página 277).

### Realización de llamadas

\_\_\_\_ es una lista dinámica, por lo cual, para los comandos de voz del teléfono, se puede usar el nombre del contacto al que desea llamar o el número que desea marcar.

# SYNC™ 3

**Presione el botón de voz y diga un comando similar a alguno de los siguientes:**

Comando de voz	Descripción
Call ___	Le permite llamar a un contacto específico de la agenda telefónica, por ejemplo, "Llamar a Jennifer".
Call ___ at ___	Le permite llamar a un contacto específico de la agenda telefónica a una ubicación específica, por ejemplo, "Llamar a Casa de Jennifer".
Dial ___	Le permite marcar un número específico, como "Marcar 867-5309".

Asegúrese de decir el nombre del contacto exactamente como aparece en la lista de contactos.

**Una vez que haya dictado el número de teléfono, puede dar los siguientes comandos:**

Comandos de voz	Descripción
<0-9>	Si no se ingresó el número completo con el primer comando, puede continuar dictando el número.
Marcar	Se indica a SYNC 3 que realice la llamada.
Delete	Se indica a SYNC 3 que elimine el último bloque de números que dictó.
Clear	Se indica a SYNC 3 que elimine el número completo.

**Comandos de voz para mensajes de texto**

**Para acceder a las opciones de mensajes de texto, presione el botón de voz y diga lo siguiente:**

Comando de voz	Descripción
Listen to Message	
Listen to text message ___	Puede decir el número del mensaje que desea escuchar.
Reply to Message	

## Comandos de voz de navegación

### Establecimiento de destino

Puede usar cualquiera de los siguientes comandos para establecer un destino o

buscar un punto de interés.

\_\_\_ es una lista dinámica, por lo cual, para los comandos de voz de navegación, se puede usar una categoría de POI o una dirección.

### Puede buscar una dirección, un punto de interés (POI) o buscar puntos de interés por categoría:

Comando de voz	Descripción
Find an Address	Le permite realizar la búsqueda de direcciones.
Find a ___	Diga el nombre de la categoría de POI que desea buscar, como "Buscar restaurantes".
Find POI	Le permite realizar la búsqueda de POI.
Find Intersection	Le permite realizar la búsqueda de intersecciones.
Destination Nearest ___	Diga el nombre de la categoría de POI que desea buscar en las proximidades, como "Restaurantes más cercanos a destino".
Destination Previous Destination	Le permite visualizar una lista de destinos previos.
Destination Home	Le permite establecer la ruta a la dirección de casa.

### También puede decir estos comandos cuando una ruta se encuentra activa:

Comando de voz	Descripción
Cancelar ruta	Cancela la ruta actual.
Detour	Le permite seleccionar una ruta alternativa.
Repeat Instruction	Repite la última indicación.
Show Route	Repite la última indicación.
¿Dónde estoy?	Muestra la ubicación actual.
Zoom para acercar	Le permite acercar la vista del mapa.
Zoom para alejar	Le permite alejar la vista del mapa.

# SYNC™ 3

## Comandos de voz para aplicaciones móviles (Si está equipado)

### Los siguientes comandos de voz siempre están disponibles:

Comando de voz	Descripción
Mobile Apps	SYNC 3 le solicitará que diga el nombre de la aplicación para iniciarla con SYNC 3.
List Mobile Apps	SYNC 3 creará una lista de todas las aplicaciones móviles que están disponibles en el momento.
Find Mobile Apps	SYNC 3 buscará y se conectará a aplicaciones compatibles que se ejecuten en su dispositivo móvil.

### También existen comandos de voz que puede usar cuando las aplicaciones estén conectadas a SYNC 3:

Comando de voz	Descripción
Diga el nombre de una aplicación.	En cualquier momento, puede decir el nombre de una aplicación móvil para iniciar la aplicación móvil con SYNC 3.
Diga el nombre de una aplicación, seguido de ayuda.	SYNC 3 creará una lista de los comandos de voz disponibles para la aplicación específica, en caso de que la aplicación esté en ejecución en SYNC 3.

## Comandos de configuración de voz

### Para establecer la configuración de voz, puede decir los siguientes comandos:

Comando de voz	Descripción
Voice Settings	Le permite realizar la configuración de voz.
Interaction Mode Standard	Configura indicaciones estándares más largas.
Interaction Mode Advanced	Configura indicaciones avanzadas más cortas.
Phone Confirmation On	Permite que el sistema confirme el número antes de realizar una llamada.

Comando de voz	Descripción
Phone Confirmation Off	El sistema no confirma el número antes de realizar una llamada.
Voice Command Lists On	El sistema muestra una pequeña lista de comandos disponibles.
Voice Command Lists Off	El sistema no muestra una lista de comandos disponibles.

Puede usar el control de volumen para ajustar el volumen de los indicadores de voz del sistema. Mientras el indicador está activo, ajuste el control de volumen, más alto o más bajo, a la configuración deseada.

## ENTRETENIMIENTO

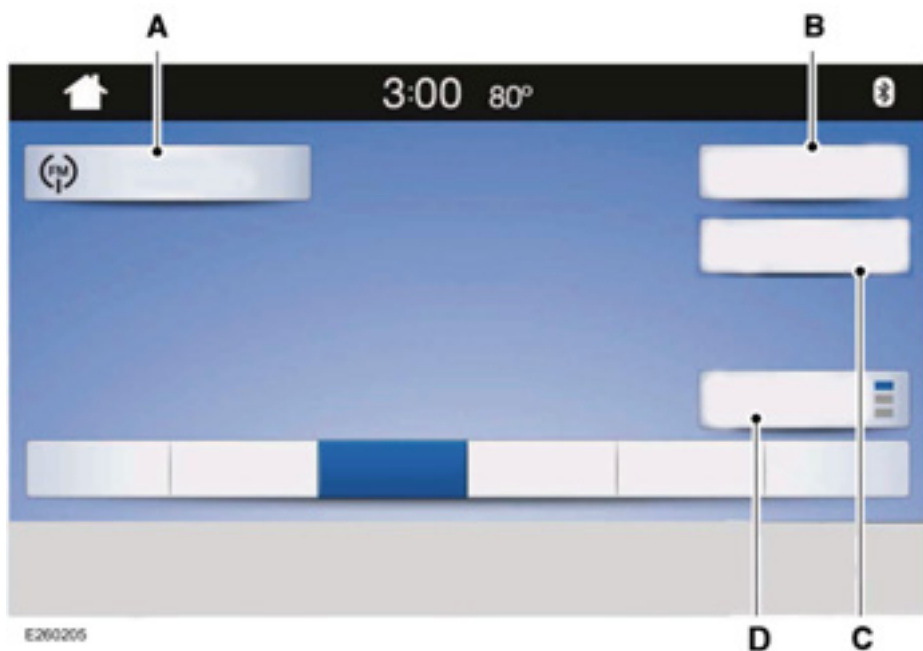

# SYNC™ 3

Mensaje	Mensaje y descripción
A	Sources
B	Explorar <sup>1</sup>

Mensaje	Mensaje y descripción
C	Direct Tune
D	Presets

<sup>1</sup>Si está incluido.

## Estas opciones pueden incluir:

Elemento	Descripción
Direct Tune	Aparece un cuadro emergente donde podrá escribir la frecuencia de una estación.
Traffic (TA)	Le permite activar y desactivar los anuncios de tráfico.
Estaciones	Aparece una lista de todas las estaciones de radio disponibles. Para seleccionar una estación, solo debe presionar cualquier entrada de la lista que aparece en la pantalla táctil. Para más entradas, puede desplazarse hacia abajo con las flechas hacia arriba y hacia abajo o el control deslizante o deslizarse hacia abajo por la lista con el dedo.

Puede acceder a estas opciones mediante la pantalla táctil o comandos de voz.

## Fuentes

Presione este botón para seleccionar la fuente de los archivos multimedia que desea escuchar.

Elemento del menú	
DAB <sup>1</sup>	
AM	
FM	
USB	Se muestra el nombre del dispositivo USB que está conectado.
Bluetooth Stereo	
Apps	Si en su smartphone conectado hay aplicaciones compatibles con SYNC 3, se mostrarán en selecciones individuales de fuente.

<sup>1</sup>Si está incluido.

## Radio AM/FM/DAB

### Sintonización de estaciones

Puede usar el sintonizador o buscar controles en la radio para seleccionar una estación.

### Para sintonizar una estación desde la pantalla táctil, seleccione lo siguiente:

Elemento del menú
Direct Tune

Aparece un cuadro emergente donde podrá escribir la frecuencia de una estación. Solo puede ingresar una estación válida para la fuente que está escuchando en el momento.

Para borrar el número que ingresó, puede oprimir el botón de retroceso.

**Una vez que haya ingresado los números indicativos de la estación, puede seleccionar la siguiente opción:**

Elemento del menú	Acción y descripción
Enter	Seleccione esta opción para comenzar a reproducir la estación que ingresó.
Cancel	Presione este botón para salir sin cambiar de estación.

### Presintonías

Para establecer una nueva presintonía, sintonice la estación y, luego, mantenga presionado uno de los botones de memoria preconfigurada. El audio se silenciará por un breve instante mientras el sistema guarda la estación y, luego, el audio se reanuda.

Existen dos bancos de presintonías para frecuencias AM y tres bancos para FM. Para acceder a presintonías adicionales, toque el botón de presintonía. El indicador en el botón de presintonía muestra qué banco de presintonías está viendo en el momento.

### CD (Si está equipado)

Una vez que haya seleccionado esta fuente, el sistema lo redirigirá a la pantalla principal de audio. Se mostrará la información actual de audio en la pantalla.



## Los siguientes botones también están disponibles:

Elemento	Descripción
Browse	Puede usar el botón de búsqueda para seleccionar una pista.
Repeat	Cuando presione este botón, aparecerá un número 1 pequeño que le indicará que la pista se repetirá. Para CD en formato MP3, este botón le permite alternar entre las opciones para anular la repetición, repetir una pista (podrá ver el número 1 pequeño) y para repetir la carpeta actual (podrá ver una pequeña carpeta).
Reproducción aleatoria	Presione el símbolo de reproducción aleatoria para que el audio del disco se reproduzca en orden aleatorio.

Puede usar los botones BUSCAR siguiente, BUSCAR anterior, pausa y reproducir para controlar la reproducción del audio.

## Bluetooth estéreo o USB

Con Bluetooth estéreo y USB, puede acceder a los archivos multimedia que almacenó en el dispositivo Bluetooth o USB, como música, audiolibros o podcasts.

## Los siguientes botones están disponibles para Bluetooth y USB:

Botón	Función
Repeat	Si presiona el botón para repetir, alternará los ajustes en tres modos: cancelar repetición (botón no iluminado), repetir todos (botón iluminado) y repetir pista (botón iluminado con un número uno pequeño).
Reproducción aleatoria	Se reproducen las pistas en orden aleatorio.

Puede usar los botones para adelantar, retroceder, pausar y reproducir para controlar la reproducción del audio.

Para obtener más información sobre la pista en reproducción, presione la portada o el botón Info.

Con ciertos dispositivos, SYNC 3 habilita botones para omitir 30 segundos cuando escucha audiolibros o podcasts. Con estos botones, puede adelantar o retroceder dentro de una pista.

Si reproduce audio desde un dispositivo USB, puede utilizar los siguientes botones para buscar música:

Botón	Función
Browse	Si está disponible, se muestra la lista de pistas en la lista de reproducción En reproducción.
New Search	Con esta opción, que está disponible en el menú de búsqueda, puede reproducir todas las pistas o filtrar los archivos multimedia disponibles en alguna de las siguientes categorías.
	Play All
	Listas de reproducción
	Artist
	Álbumes
	Canciones
	Géneros
	Podcasts
	Autores
A-Z Jump	Con este botón, podrá elegir una letra específica para ver la categoría que está buscando.
Explorar dispositivo	Si está disponible, podrá buscar las carpetas y los archivos que se encuentran en su dispositivo USB.

## Puerto USB



E242003

El puerto USB se encuentra en la consola central detrás de la pequeña puerta de acceso en el cuadro de instrumentos.

Esta función permite conectar dispositivos USB de reproducción multimedia, tarjetas de memoria, unidades flash o unidades de memoria y cargar dispositivos (en caso de que sean compatibles con esta función).

Seleccione esta opción para reproducir audio desde el dispositivo USB.

## Aplicaciones

El sistema es compatible con el uso de ciertas aplicaciones de audio, como iHeartRadio, por medio de un dispositivo habilitado para USB o Bluetooth.

Cada aplicación tiene distintas opciones que aparecen en pantalla según el contenido de la aplicación. Véase **Aplicaciones** (página 275).

## Reproductores multimedia, formatos e información de metadatos compatibles

El sistema tiene la capacidad de alojar prácticamente cualquier reproductor multimedia, incluidos iPod, iPhone y la mayoría de las unidades USB.

Entre los formatos de audio compatibles se incluyen MP3, WMA, WAV, AAC y FLAC.

Entre las extensiones de archivo de audio compatibles se incluyen MP3, WMA, WAV, M4A, M4B, AAC y FLAC.

Entre los sistemas de archivos de USB se incluyen FAT, exFAT y NTFS.

Con SYNC 3 también es posible organizar los archivos multimedia desde el dispositivo USB mediante etiquetas de metadatos. Las etiquetas de metadatos, identificadores descriptivos de software insertados en los archivos multimedia, ofrecen información sobre el archivo.

Si los archivos multimedia indexados no contienen información insertada en estas etiquetas de metadatos, es posible que SYNC 3 clasifique las etiquetas de metadatos vacías como desconocidas.

SYNC 3 puede indexar hasta 50.000 canciones por dispositivo USB, en hasta 10 dispositivos.

## TELÉFONO



**PELIGRO:** Conducir mientras está distraído puede ocasionar la pérdida de control del vehículo, un choque y lesiones. Le recomendamos enfáticamente que tenga extrema precaución cuando utilice cualquier dispositivo que pudiera distraerlo mientras conduce. Su principal responsabilidad es la operación segura del vehículo. Recomendamos que no se utilice ningún dispositivo portátil al conducir, y se sugiere el uso de sistemas activados por voz cuando sea posible. Asegúrese de conocer todas las leyes locales correspondientes que puedan afectar el uso de dispositivos electrónicos mientras conduce.

Las llamadas con manos libres representan una de las características principales del sistema. Una vez que empareje el teléfono celular, podrá acceder a muchas opciones mediante la pantalla táctil o comandos de voz. Si bien el sistema es compatible con una amplia variedad de funciones, muchas de ellas dependen de la funcionalidad del teléfono celular.

## Emparejamiento del teléfono celular por primera vez

Empareje el teléfono habilitado para Bluetooth con el sistema antes de utilizar las funciones del modo de manos libres.

Active Bluetooth en su dispositivo para comenzar con el proceso de emparejamiento. Consulte el manual del teléfono, si es necesario.

## Para agregar un teléfono, seleccione:

Elemento del menú
Add a Bluetooth Device

1. Siga las instrucciones que aparecen en la pantalla.
2. Se emite una señal de alerta para que busque el sistema en el teléfono.
3. Seleccione la marca y el modelo del vehículo según se muestra en el teléfono.
4. Verifique que el número de seis dígitos que aparece en su teléfono concuerde con el número de seis dígitos que aparece en la pantalla táctil.
5. Se mostrará un mensaje en la pantalla táctil que indicará que el emparejamiento se realizó correctamente.
6. Es posible que en el teléfono aparezca un mensaje que solicite permiso para acceder a la información. Para verificar la compatibilidad del teléfono, consulte el manual del teléfono o visite el sitio web local.

## Para agregar un teléfono, también puede seleccionar:

Elemento del menú
Add a Bluetooth Device
<b>Luego, seleccione lo siguiente:</b>
Discover Other Bluetooth Devices

1. Siga las instrucciones que aparecen en la pantalla.
2. Seleccione el nombre del teléfono cuando aparezca en la pantalla táctil.
3. Verifique que el número de seis dígitos que aparece en su teléfono concuerde con el número de seis dígitos que aparece en la pantalla táctil.
4. Se mostrará un mensaje en la pantalla táctil que indicará que el emparejamiento se realizó correctamente.
5. Es posible que en el teléfono aparezca un mensaje que solicite permiso para acceder a la información. Para verificar la compatibilidad del teléfono, consulte el manual del teléfono o visite el sitio web local.

Como mínimo, la mayoría de los teléfonos celulares provistos de tecnología Bluetooth inalámbrica son compatibles con las funciones que figuran a continuación:

- Responder una llamada entrante.
- Finalizar una llamada.
- Marcar un número.
- Aviso de llamada en espera.
- Identificador de llamada.

Otras funciones, como los mensajes de texto mediante Bluetooth y la descarga automática de la agenda telefónica, dependen del teléfono.

## Menú de teléfono

Este menú está disponible después de que se haya emparejado un teléfono.

## SYNC™ 3

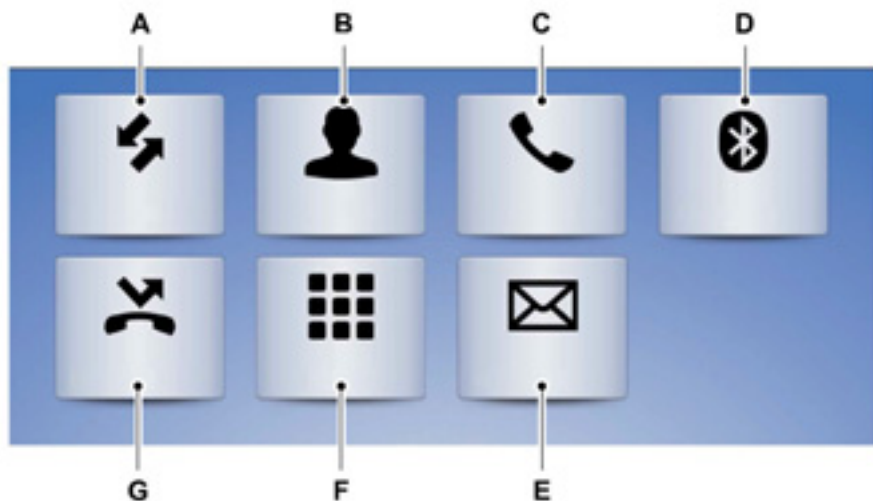

Ítem	Elemento del menú	Acción y Descripción			
A	Recent Call List	Se muestran las llamadas recientes. Para realizar una llamada, puede seleccionar una entrada en esta lista. También puede seleccionar el menú desplegable que se encuentra en la parte superior de la pantalla para ordenar las llamadas. Puede elegir entre las siguientes opciones:			
		All	Incoming	Outgoing	Missed
B	Contacts	Puede buscar un contacto o elegir uno de la lista.			
C	Configuración del teléfono	Se muestra el nombre del teléfono y se muestran las opciones de configuración del teléfono. Desde este menú, puede emparejar otros dispositivos, configurar tonos de llamadas y alertas.			
D	Cambiar dispositivo	Le brinda acceso a la lista de dispositivos Bluetooth sincronizados o conectados para que pueda cambiar o seleccionar un dispositivo.			
E	Text Messages	Se muestran todos los mensajes de texto recientes.			

Ítem	Elemento del menú	Acción y Descripción	
F	Phone Keypad	Use este teclado para marcar un número de teléfono. Use el botón de retroceso para borrar números.	
		Call	Presione este botón para realizar una llamada.
G	Do Not Disturb	Toque este botón para rechazar automáticamente todas las llamadas entrantes. Las notificaciones de mensajes de texto no se muestran en la pantalla. Se silencian todos los tonos y las alertas.	

Es posible que los usuarios que posean teléfonos con servicios de voz vean un botón específico para acceder a esta función. Por ejemplo, los usuarios de iPhone pueden ver el botón de Siri. También puede acceder a esta función si mantiene presionado el botón de voz que se encuentra en el volante de dirección.

## Realización de llamadas

Existen distintas manera de realizar llamadas desde el sistema SYNC 3, incluidos los comandos de voz. Véase **Uso del reconocimiento de voz** (página 253). También puede realizar llamadas desde la pantalla táctil.

**Para llamar a un número entre sus contactos, seleccione la siguiente opción:**

Elemento del menú	Acción y Descripción
Contacts	Puede buscar un contacto o elegir uno de la lista.

**Para llamar a un número de llamadas recientes, seleccione la siguiente opción:**

Elemento del menú	Acción y Descripción
Recent Call List	Puede seleccionar una entrada a la que desea llamar. El sistema iniciará la llamada.

**Para llamar a un número que no está agendado en su teléfono, seleccione la siguiente opción:**

Elemento del menú	Acción y Descripción
Phone Keypad	Marque el número al que desea llamar.
Call	El sistema iniciará la llamada.

Cuando oprima el botón de retroceso, se eliminará el último número que ingresó.

## Recepción de llamadas

Cuando entra una llamada, se emite un tono audible. Si está disponible, la información de la llamada aparecerá en pantalla.

**Para aceptar la llamada, seleccione lo siguiente:**

Elemento del menú
Accept

**Nota:** También puede aceptar la llamada si presiona el botón Phone en el volante de dirección.

**Para rechazar la llamada, seleccione lo siguiente:**

Elemento del menú
Reject

**Nota:** También puede rechazar la llamada si presiona el botón Phone en el volante de dirección.

Para ignorar la llamada, no realice ninguna acción. SYNC 3 la registra como llamada perdida.

## Durante una llamada telefónica

Durante una llamada telefónica, el nombre y número de los contactos se muestran en pantalla junto con la duración de la llamada.

También se muestra información sobre el estado del teléfono:

- Intensidad de la señal
- Batería.

Puede seleccionar cualquiera de las siguientes opciones durante una llamada telefónica activa:

Ítem	
End Call	Finaliza una llamada de inmediato. También puede oprimir el botón en el volante de dirección.
Keypad	Oprima este botón para acceder al teclado del teléfono.
Mute	Puede apagar el micrófono para que la persona que realiza la llamada

Ítem	
	no pueda escucharlo.
Privacy	Transfiere la llamada al teléfono celular o a SYNC 3.

## Mensajes de texto

**Nota:** Descargar y enviar mensajes de texto a través de Bluetooth son funciones que dependen del teléfono celular.

**Nota:** Ciertas funciones de los mensajes de texto dependen de la velocidad y no están disponibles si el vehículo se desplaza a velocidades superiores a los 5 km/h.

## Recepción de un mensaje de texto

**Cuando llegue un mensaje nuevo, sonará un tono y aparecerá un mensaje emergente en la pantalla que indicará el nombre y la identificación del remitente, en caso de que su teléfono celular admita esta función. Puede seleccionar lo siguiente:**

Elemento del menú	Acción y Descripción
Hear It	Solicite a SYNC 3 que lea el mensaje.
View	Lea el mensaje de texto en la pantalla táctil.
Call	Para llamar al remitente.
Reply	Puede seleccionar entre 15 plantillas de mensajes. Presione el mensaje que le gustaría mandar y confirme el envío. SYNC 3 confirmará que el mensaje se ha enviado correctamente.
Close	Salir de la pantalla.

## Conectividad con smartphone (si está equipado)

Con SYNC 3, puede usar Apple CarPlay y Android Auto para acceder al teléfono.

Con Apple CarPlay o Android Auto, puede realizar lo siguiente:

- Realice llamadas.
- Enviar y recibir mensajes de texto.
- Escuchar música.
- Usar el asistente de voz del teléfono.



Apple CarPlay y Android Auto desactivan algunas funciones de SYNC 3.

La mayoría de las funciones de Apple CarPlay o Android Auto funcionan con datos móviles.

## Apple CarPlay

Apple CarPlay se puede usar con un iPhone 5 o versiones más recientes con iOS 7.1 o un sistema operativo más reciente. Por lo tanto, se recomienda actualizar a la versión más reciente de iOS.

1. Conecte su teléfono al puerto USB. Véase **Entretenimiento** (página 259).
2. Siga las indicaciones que aparecen en la pantalla táctil.
3. Siga las indicaciones que aparecen en su teléfono para permitir el acceso a Apple CarPlay.

Después de completar la configuración, su teléfono se conecta automáticamente a CarPlay cuando se enchufe a un puerto USB.

**Para desactivar esta función desde la pantalla Configuración, seleccione lo siguiente:**

Elemento del menú
Apple CarPlay Preferences
El dispositivo está disponible si SYNC detecta la aplicación Apple CarPlay. Seleccione el nombre del dispositivo y seleccione la opción:
Disable

Para volver a SYNC 3, diríjase a la pantalla de inicio de Apple CarPlay y seleccione la aplicación SYNC.

**Nota:** Comuníquese con Apple para obtener soporte técnico para Apple CarPlay.

## Android Auto

Android Auto es compatible con la mayoría de los dispositivos con Android 5.0 o dispositivos más recientes.

1. Descargue la aplicación Android Auto en su dispositivo desde Google Play para preparar el dispositivo (es posible que se necesiten datos móviles).

**Nota:** Es posible que la aplicación Android Auto no se encuentre disponible en su mercado actual.

2. Conecte su dispositivo al puerto USB. Véase **Unidad de audio** (página 239).
3. Siga las indicaciones que aparece en la pantalla táctil.
4. Siga las indicaciones que aparecen en el dispositivo.

**Nota:** Se le indicará que actualice las aplicaciones adicionales en su dispositivo (es posible que se necesiten datos móviles).

**Para desactivar esta función desde la pantalla Configuración, seleccione lo siguiente:**

Elemento del menú
Android Auto Preferences
El dispositivo está disponible si SYNC detecta la aplicación Android Auto. Seleccione el nombre del dispositivo y seleccione la opción:
Disable

**Nota:** es posible que deba deslizar la pantalla Configuración hacia la izquierda para seleccionar **Preferencias de Apple CarPlay** o **Preferencias de Android Auto**.

Para volver a SYNC 3, seleccione el ícono de velocímetro en la barra de menú de Android Auto que se encuentra en la parte inferior de la pantalla táctil y, luego, presione la opción correspondiente para regresar a SYNC.

**Nota:** Comuníquese con Google para obtener soporte técnico para Android Auto.

## NAVEGACIÓN

**Nota:** consulte el sitio web regional de Ford para obtener más información.



Seleccione la opción Navegación en la barra de funciones.



- A Menú Vista del mapa
- B Acercamiento
- C Alejamiento
- D Menú Orientación de la ruta
- E Menú Ingreso de destino

## Establecimiento de destino

### Menú Ingreso de destino

Elemento	Descripción
Search	Ingrese una dirección de destino.
Previous Destinations	Muestre y seleccione una entrada de una lista de destinos anteriores.
Home	Configure la dirección guardada de su casa como destino.
Work	Configure su lugar de trabajo guardado como destino.
Favorites	Muestre y seleccione una entrada de una lista de destinos favoritos.

## Configuración de un destino desde la pantalla de ingreso de texto



- A Campo de ingreso de texto
- B Ícono de información
- C Sugerencias automáticas según el texto que ingresa
- D Teclado extendido
- E Buscar
- F Configuración de teclado

**Nota:** seleccione una de las sugerencias para copiar el detalle en el campo de ingreso de texto.

**You can search by entering all or part of the destination, such as the Address, POI Category or Name, Intersection, City, Latitude/Longitude, etc. Tips: If you do not specify a location, the system will use the current vehicle location. You can specify a location by address, city, state or zip code. For additional search support, please visit: [support.ford.com](http://support.ford.com).**

**Nota:** presione el botón en la esquina superior derecha del mapa principal para ver el tiempo estimado de llegada, el tiempo restante de recorrido o la distancia a destino.

## Configuración de un destino desde la pantalla Mapa



- A Volver a centrar el mapa
- B Ubicación seleccionada
- C Rotación de mapa en 3D Deslizar hacia la derecha o izquierda
- D Comenzar orientación de la ruta
- E Nombre del destino
- F Mostrar la barra de funciones

Seleccione la ubicación en el mapa.

Seleccione **Start** para comenzar la orientación de la ruta.

## Cambio de formato del mapa

Muestre el mapa en uno de los siguientes formatos:

- Un mapa bidimensional que indica el sentido del recorrido en la parte superior de la pantalla.
- Un mapa bidimensional que indica el Norte en la parte superior de la pantalla.
- Un mapa tridimensional que indica el sentido del recorrido en la parte delantera de la pantalla.

## Zoom

Muestra más o menos detalles en el mapa.

**Nota:** puede usar los dedos para acercar o alejar. Coloque dos dedos en la pantalla y sepárelos para acercar. Coloque dos dedos en la pantalla y acérquelos para alejar.

## Orientación de la ruta



- A Indicador de giro. Seleccione para escuchar la última indicación de voz.
- B Punto de interés.

- C Hora estimada de llegada, distancia a destino o tiempo a destino.
- D Ruta actual.
- E Silenciar mensajes de orientación.

**Nota:** para cambiar el volumen del mensaje de orientación, gire el control de volumen cuando se reproduzca un mensaje de orientación.

## Menú Orientación de la ruta

Elemento del menú	Descripción
Screen View	Configure las preferencias del mapa cuando la orientación de ruta está activada.
Full Map	Vea un mapa de pantalla completa cuando la orientación de ruta está activada.
Highway Exit Info	Vea la información de salida de la autopista de la ruta actual.
Turn List	Vea la lista de giro de la ruta actual. Seleccione una ruta para evitarlo.
Navigation Settings	Ajuste la configuración de navegación. Véase <b>Configuración</b> (página 277).
Where Am I?	Vea información sobre la ubicación actual.
Cancel Route	Cancele la orientación de la ruta.
View Route	Vea la ruta actual completa en el mapa.

Elemento del menú	Descripción
Detour	Vea una ruta alternativa comparada con la ruta actual.
Edit Waypoints	Cambie el orden o elimine puntos intermedios.
Optimize Order	El sistema determina el orden de los puntos intermedios.
Go	Vaya a la siguiente pantalla e inicie la ruta nueva.

## Ajuste del volumen de mensajes de orientación

Para ajustar el volumen, gire el control de volumen cuando se reproduzca un mensaje de orientación.

**Nota:** si puso el volumen en cero de forma inadvertida, presione el botón indicador de giro para reproducir la última indicación de voz y, luego, ajuste el volumen al nivel deseado.

## Cómo silenciar los mensajes de orientación



En la pantalla, seleccione la opción Silenciar para silenciar los mensajes de orientación.

**Nota:** el sistema silencia el siguiente y todos los mensajes de orientación futuros.

**Nota:** cuando silencie los mensajes de orientación, el color del símbolo cambiará a verde.

## Cómo agregar puntos intermedios

Puede agregar un punto intermedio a una ruta de navegación como destino en la ruta que eligió. Puede agregar hasta cinco puntos intermedios.

1. Seleccione la opción **Buscar** en el mapa.
2. Introduzca un destino.
3. Seleccione **Add Waypoint**.
4. Seleccione **Go**.

## Cancelación de orientación de la ruta



En la pantalla de orientación activa, seleccione la opción del menú Orientación de la ruta.

Seleccione **Cancel Route**.



EE270676

**Nota:** esta opción se encuentra en la esquina inferior derecha del mapa principal.

## Actualizaciones del mapa de navegación

HERE es el proveedor de mapas digitales para la aplicación de navegación. Si encuentra errores en los datos de algún mapa, puede visitar [www.here.com](http://www.here.com) para informarlos directamente a HERE. HERE evalúa todos los errores informados y envía una respuesta por correo electrónico con el resultado de su investigación.

## APLICACIONES

El sistema permite el control por medio de voz, del volante y de la pantalla táctil de las aplicaciones de smartphone habilitado para SYNC 3 AppLink. Cuando una aplicación se ejecuta por medio de AppLink, puede controlar las funciones principales de la aplicación mediante comandos de voz y controles del volante.

**Nota:** las aplicaciones disponibles habilitadas para AppLink varían según el mercado.

**Nota:** para acceder a AppLink, debe emparejar y conectar su smartphone mediante Bluetooth a SYNC 3.

**Nota:** Es posible que los usuarios de iPhone deban conectar el teléfono al puerto USB mediante un cable USB de Apple.

**Nota:** asegúrese de tener una cuenta activa para la aplicación que acaba de descargar. Algunas aplicaciones funcionarán automáticamente sin configuración. En el caso de otras aplicaciones, debe configurar sus ajustes personales y personalizar su experiencia mediante la creación de estaciones o favoritos. Recomendamos hacer esto en casa o fuera de su vehículo en un lugar seguro.

**Nota:** le recomendamos que lea los términos de servicio y las políticas de privacidad de las aplicaciones de smartphone debido a que Ford no se hará responsable del uso de la aplicación o de los datos.

**Nota:** AppLink es una función nativa del sistema SYNC. El acceso a las aplicaciones móviles desde AppLink solo es posible cuando Android Auto o Apple CarPlay están desactivados. Hay ciertas aplicaciones a las que solo es posible acceder desde el auto con AppLink y otras aplicaciones a las que se pueden acceder con Android Auto o Apple CarPlay. Lea la información sobre Conectividad con smartphone para desactivar Android Auto o Apple CarPlay.

**Nota:** para poder usar una aplicación con SYNC 3, la aplicación se debe ejecutar en segundo plano en el teléfono. Si cierra la aplicación en el teléfono, se cerrará también en SYNC 3.

**Nota:** si no se encuentra una aplicación compatible con SYNC 3 AppLink en el dominio de aplicaciones, asegúrese de que la aplicación necesaria se ejecute en el dispositivo móvil.

Elemento del menú	Acción y Descripción
Find Mobile Apps	SYNC 3 buscará y se conectará a aplicaciones compatibles que se ejecuten en su dispositivo móvil.

### Habilitación de aplicaciones móviles de SYNC 3

Para habilitar las aplicaciones móviles, SYNC 3 solicitará el consentimiento del usuario para enviar y recibir información de autorización y actualizaciones de aplicaciones mediante el plan de datos asociado con el dispositivo conectado.

El dispositivo conectado envía datos a Ford en Estados Unidos. La información está cifrada e incluye su VIN, el número de módulo SYNC 3, el odómetro e información sobre estadísticas de uso y depuración. Conservamos estos datos cuanto sea necesario para brindar este servicio, resolver problemas, y mejorar los productos y servicios y ofrecer productos y servicios que puedan ser de su interés, siempre con el permiso de la ley.

**Nota:** *debe habilitar las aplicaciones móviles para cada dispositivo conectado la primera vez que seleccione una aplicación móvil mediante el sistema.*

**Nota:** *Ford se reserva el derecho a limitar la funcionalidad de las aplicaciones móviles o a desactivarlas en cualquier momento.*

**Nota:** *se aplicarán tarifas de datos estándares. Ford no se responsabiliza de ningún cargo adicional que reciba de parte de su proveedor de servicios debido al envío o la recepción de datos mediante el dispositivo conectado. Esto incluye cualquier cargo adicional en el que incurra si conduce el vehículo fuera del área de su red local.*

Puede realizar ajustes para habilitar y deshabilitar aplicaciones.

### Permisos de aplicación

El sistema organiza los permisos de aplicaciones en grupos. Puede otorgar permisos de grupo de forma individual. Puede cambiar el estado de los permisos de grupo en cualquier momento mientras no esté conduciendo; para ello, utilice el menú de configuración. En el menú de configuración, puede acceder a los datos que se incluyen en cada grupo.

Cuando inicia una aplicación con SYNC 3, es posible que deba otorgar permisos al sistema, por ejemplo, información del vehículo, características de manejo, GPS y velocidad o notificaciones Push. Cuando aparezcan los cuadros de permiso de la aplicación, puede habilitar todos los grupos o ninguno. En el menú de configuración también se proporciona control de permisos de grupos individuales.

**Nota:** *solo necesita otorgar estos permisos la primera vez que usa una aplicación con SYNC 3.*

**Nota:** *si deshabilita los permisos de grupo, las aplicaciones se habilitarán para funcionar con SYNC 3, a menos que desactive todas las aplicaciones en el menú de configuración.*

## CONFIGURACIÓN

### Información general

Elemento	Descripción
Language	Configure el idioma.
Measurement Units	Configure la unidad de distancia.
Temperature Units	Configure la unidad de temperatura.
Touchscreen Beep	Active y desactive los tonos de la pantalla táctil.
Automatic System Updates	Active y desactive las actualizaciones automáticas.
About SYNC	Vea información sobre el sistema y el software.
Software Licenses	Vea información sobre el software y la licencia.
Master Reset	Restablezca todas las configuraciones a las de fábrica. <sup>1</sup>

<sup>1</sup> Esto restablece todas las configuraciones y elimina los datos personales.

### Pantalla

Elemento	Descripción
Brightness	Ajuste el brillo de la pantalla. <sup>1</sup>
Mode	Configure un fondo claro, un fondo oscuro o el sistema ajustará el fondo según la oscuridad.
Display Off	Apague la pantalla. <sup>2</sup>
Auto Dim	El sistema ajustará el brillo de la pantalla según la oscuridad.
Background	Configure el fondo.
Calm Screen	Vea menos información en la pantalla.

<sup>1</sup> Esto no cambia el brillo que configuró en la pantalla de información.

<sup>2</sup> Toque la pantalla para volver a encenderla.



## Sonido

<b>Elemento</b>	<b>Descripción</b>
Reset All	Restablezca todas las configuraciones de sonido a las de fábrica.
Treble	Ajuste los sonidos agudos de frecuencia.
Midrange	Ajuste los sonidos de frecuencia media.
Bass	Ajuste los sonidos graves de frecuencia.
Balance / Fade	Ajuste la relación de sonido de lado a lado y de adelante hacia atrás.
Speed Compensated Volume	Ajuste el nivel de aumento de volumen a medida que la velocidad del vehículo aumenta.
Occupancy Mode	Optimice el sonido para diferentes posiciones de los asientos.
Sound Mode	Active y desactive el sonido estéreo y envolvente.

## Reproductor multimedia

<b>Elemento</b>	<b>Descripción</b>
Podcast Speed	Ajuste la velocidad de reproducción de podcasts en algunos dispositivos iOS.
Audiobook Speed	Ajuste la velocidad de reproducción de audiolibros en algunos dispositivos iOS.
Cover Art Priority	Muestra la portada de los archivos en el dispositivo. Si los archivos en el dispositivo no contienen ninguna portada, el sistema mostrará la portada de Gracenote.
Gracenote® Management	Active o desactive el suministro de metadatos de Gracenote.
Gracenote® Database Info	Vea información sobre Gracenote.
Device Information	Vea información sobre la licencia del software del reproductor multimedia.
Reset Media Index	Elimine los metadatos que el sistema conserva de los archivos en el dispositivo para permitir que se vuelva a realizar la indexación.

## Reloj

Elemento	Elemento del submenú
Clock Format	Configure cómo desea mostrar la hora.
Auto Time Zone Update	Configure el reloj para ajustar los cambios de zona horaria.
Reset Clock to GPS Time	Configure el reloj para ajustar los cambios de satélite de GPS.

El sistema guarda automáticamente cualquier modificación que realiza en estos ajustes.

## Bluetooth

Elemento	Descripción
Bluetooth	Activación y desactivación del sistema Bluetooth

## Teléfono

Elemento	Descripción
View Devices	Administre sus dispositivos.
Add a Bluetooth Device	Agregue un dispositivo.
Connect	Conecte un dispositivo.
Disconnect	Desconecte un dispositivo.
Device Information	Vea información sobre el dispositivo.
Make Favorite	Seleccione un dispositivo preferido.
Delete	Elimine un dispositivo.
Manage Contacts	Administre la agenda telefónica y los contactos.
Auto-Download Contacts	Active la descarga automática de la agenda telefónica.
Sort By:	Configure los contactos para que se muestren en orden alfabético por nombre o por apellido.
Re-download Contacts	Descargue manualmente la agenda telefónica.
Delete Contacts	Elimine la agenda telefónica del sistema.
Set Phone Ringtone	Administre los tonos del dispositivo.

## SYNC™ 3

Elemento	Descripción
No Ringtone	Silencie el tono de llamada del celular.
Use Phone Ringtone	Vea y seleccione el tono de llamada para las llamadas entrantes. Puede seleccionar el tono de llamada del celular o uno de los tonos de llamadas del sistema.
Text Messaging	Active y desactive los mensajes de texto.
No Tone (Silence)	Active y desactive los tonos de notificación de los mensajes de texto.
Voice Readout	Active y desactive la notificación de voz de los mensajes de texto.
Roaming Warning	Active y desactive la notificación de roaming.
Low Battery Notification	Active y desactive la notificación de batería baja.

### Asistencia de emergencia (Si está equipado)

Elemento	Descripción
Emergency Assistance	Active y desactive la asistencia de emergencia.
Set Emergency Contacts	Configure contactos de emergencia desde la agenda telefónica.

### Radio

Elemento	Descripción
Radio Text	Vea información sobre la transmisión de radio actual.
Autoset Presets (AST)	Actualice las seis estaciones de radio FM más fuertes en la ubicación actual en el banco de memoria donde está almacenada la estación de radio actual.
Service Linking	Solicite al sistema que cambie a FM si no se encuentran estaciones DAB disponibles.
Alternate frequency	Solicite al sistema que sintonice una frecuencia diferente de la misma estación con una señal más potente.
News Announcements	Solicite que el anuncio de noticias interrumpa la fuente de audio actual.

## Sistema de navegación (Si está equipado)

### Mapa

Elemento	Descripción
Map Preferences	Ajuste sus preferencias de mapa.
3D City Model	Muestre edificios tridimensionales en el mapa.
Breadcrumbs	Muestre puntos blancos en el mapa para representar la ruta anterior.
POI Icons	Muestre los íconos de puntos de interés en el mapa.
Select POIs	Seleccione las categorías de puntos de interés que se mostrarán en el mapa.

### Orientación de la ruta

Elemento	Descripción
Route Preferences	Ajuste sus preferencias de rutas.
Preferred Route	Seleccione la ruta más corta, rápida o ecológica.
Always Use ___ Route	Selección de circunvalación en la programación de destino. El sistema solo calcula una ruta según la configuración de ruta preferida.
Automatically Find Parking	El sistema busca lugares de estacionamiento disponibles y los muestra a medida que se acerca a destino.
Eco Time Penalty	Seleccione un nivel de costo para la ruta ecológica calculada. Mientras mayor sea la configuración, mayor será el tiempo del sistema para la ruta.
Dynamic Route Guidance	Active o desactive esta función si el sistema incorpora información del tránsito en la planificación de la ruta. <sup>1</sup>
Navigation Preferences	Ajuste las preferencias de navegación.
Guidance Prompts	Seleccione voz y tonos, solo voz o solo tonos.
Hazard Spot Warning	Ajuste cómo el sistema lo alerta sobre peligros o desactive las alertas. <sup>2</sup>

<sup>1</sup> Depende del canal de mensajes de tráfico o tráfico en línea.

<sup>2</sup> No disponible en todos los países.

## Aplicaciones

Elemento	Descripción
Enable Mobile Apps	Habilite o deshabilite el uso de aplicaciones móviles en el sistema.
Enable Mobile Apps via USB	Al deshabilitar aplicaciones móviles en el menú de configuración, se deshabilitan las actualizaciones automáticas y el uso de aplicaciones móviles en el sistema.
Update Mobile Apps	Proporciona información sobre el estado actual de las actualizaciones disponibles de las aplicaciones.
All Apps	Con esta función, puede conceder o denegar permiso a todas las aplicaciones una sola vez.

## Wifi

Elemento	Descripción
System Wi-Fi	Configure las preferencias de la red wifi.
View Available Networks	Seleccione una de la lista de redes wifi disponibles.
Wi-Fi Availability Notification	Seleccione activar y desactivar notificaciones.

## Iluminación de ambiente (si está equipado)

Presione sobre un color una sola vez para activar la iluminación de ambiente. Con esto se configura el color en la más alta intensidad.

Puede arrastrar los colores hacia arriba y hacia abajo para aumentar o disminuir la intensidad.

Para desactivar la iluminación de ambiente, presione el color activo una vez y arrástrelo hasta la intensidad de cero.

## Ajustes del vehículo (Si está equipado)

### Cámara

Elemento	Descripción
Camera Settings	Ajuste las preferencias de la cámara trasera.
Rear Camera Delay	Puede activar o desactivar esta función mediante el control deslizante. Cuando activa esta función, la pantalla de la cámara trasera aparece durante unos segundos después de que haya puesto el vehículo en marcha.
Active Park Assist	Le permite activar o desactivar la función de ayuda de estacionamiento desde la pantalla de la cámara trasera.
Enhanced Park Aids	Muestra una indicación visual cuando el sistema de sensores de marcha atrás detecta un objeto.

### Reconocimiento de voz

Elemento	Descripción
Advanced Mode	Habilite esta opción para eliminar las indicaciones por voz y confirmaciones adicionales.
Phone Confirmation	Habilite esta opción para que el sistema confirme el nombre del contacto antes de realizar la llamada.
Voice Command List	Habilite esta opción para que el sistema muestre una lista de comandos de voz disponibles cuando presione el botón de voz.

### Modo de estacionamiento (Si está equipado)

El modo de estacionamiento permite bloquear el sistema. No es posible acceder a la información hasta que el sistema se desbloquee con el PIN correcto.

Cuando seleccione el modo de estacionamiento, aparecerá un cuadro emergente que informará que debe ingresar un código de cuatro dígitos para activar y desactivar el modo de estacionamiento. Puede usar un PIN a elección, el cual utilizará también para desactivar el modo de estacionamiento. El sistema le solicita que ingrese el código.

**Nota:** si el sistema se bloquea y es necesario volver a configurar el PIN, consulte a un concesionario Ford.

## **SYNC™ 3**

---

Para activar el modo de estacionamiento, ingrese el PIN que eligió. Luego, el sistema le solicita que vuelva a ingresar el PIN para confirmarlo. El sistema se bloqueará.

Para desbloquear el sistema, ingrese el mismo número PIN. El sistema se volverá a conectar al teléfono y todas las opciones estarán disponibles nuevamente.

## DIAGNÓSTICO DE FALLAS SYNC™ 3

### Reconocimiento de voz

Síntoma	Causa y solución posibles
El sistema no entiende lo que digo.	<ul style="list-style-type: none"> <li>– Está usando comandos de voz incorrectos.               <ul style="list-style-type: none"> <li>• Véase <b>Uso del reconocimiento de voz</b> (página 253).</li> <li>• Consulte nuestro sitio web para obtener una lista completa de los comandos de voz.</li> </ul> </li> <li>– Está hablando demasiado pronto.               <ul style="list-style-type: none"> <li>• Espere la indicación de voz antes de hablar.</li> </ul> </li> </ul>
El sistema no entiende el nombre de una pista o un artista.	<ul style="list-style-type: none"> <li>– Limitación del dispositivo. Bluetooth no admite los comandos de voz.               <ul style="list-style-type: none"> <li>• Conecte el dispositivo a un puerto USB.</li> <li>• Si tiene un dispositivo iOS, mantenga presionado el botón de control de voz en el volante para utilizar a Siri para reproducir pistas específicas.</li> </ul> </li> <li>– Está usando comandos de voz incorrectos.               <ul style="list-style-type: none"> <li>• Véase <b>Uso del reconocimiento de voz</b> (página 253).</li> <li>• Consulte nuestro sitio web para obtener una lista completa de los comandos de voz.</li> </ul> </li> <li>– No está diciendo el nombre exactamente como aparece en el dispositivo.               <ul style="list-style-type: none"> <li>• Diga el nombre de la pista o del artista tal como aparece en el dispositivo. Deletree cualquier abreviatura en el nombre.</li> </ul> <p>El nombre de la canción o del artista puede contener caracteres especiales que el sistema no reconoce.</p> </li> <li>– El nombre contiene caracteres especiales, por ejemplo *, - o +.               <ul style="list-style-type: none"> <li>• Cambie los archivos en el dispositivo o utilice la pantalla táctil para seleccionar y reproducir la pista.</li> </ul> </li> </ul>



Síntoma	Causa y solución posibles
<p>El sistema no entiende el nombre de un contacto en la agenda telefónica del dispositivo y llama a un contacto equivocado.</p>	<ul style="list-style-type: none"> <li>– No está diciendo el nombre exactamente como aparece en el dispositivo.               <ul style="list-style-type: none"> <li>• Diga el nombre y el apellido del contacto tal como aparece en el dispositivo. Deletree cualquier abreviatura en el nombre.</li> </ul> </li> <li>– El nombre contiene caracteres especiales, por ejemplo *, - o +.               <ul style="list-style-type: none"> <li>• Cambie el nombre del contacto en el dispositivo o utilice la pantalla táctil para seleccionar y llamar al contacto.</li> </ul> </li> </ul>
<p>El sistema no entiende nombres extranjeros de los contactos en la agenda telefónica del dispositivo.</p>	<ul style="list-style-type: none"> <li>– No está diciendo el nombre exactamente como aparece en el dispositivo.               <ul style="list-style-type: none"> <li>• Diga el nombre y el apellido del contacto tal como aparece en el dispositivo. El sistema aplica las reglas de pronunciación del idioma seleccionado a los nombres de los contactos en la agenda telefónica del dispositivo. Seleccione el nombre del contacto en la pantalla táctil y utilice la opción Escuchar para obtener una idea de cómo el sistema espera que lo pronuncie.</li> </ul> </li> </ul>
<p>El sistema genera indicaciones de voz y la pronunciación de algunas palabras no es muy precisa.</p>	<ul style="list-style-type: none"> <li>– Limitación del dispositivo.               <ul style="list-style-type: none"> <li>• El sistema utiliza una tecnología de texto a voz y una voz generada sintéticamente en vez de una voz humana pregrabada.</li> </ul> </li> </ul>

## Audio USB y Bluetooth

Síntoma	Causa y solución posibles
<p>No puedo conectar el dispositivo.</p>	<ul style="list-style-type: none"> <li>– Falla del dispositivo.               <ul style="list-style-type: none"> <li>• Desconecte el dispositivo. Desconecte el dispositivo, reinicielo e intente nuevamente.</li> </ul> </li> <li>– Problema de conexión de cable.               <ul style="list-style-type: none"> <li>• Conecte el cable correctamente en el dispositivo y en el puerto USB del vehículo.</li> </ul> </li> <li>– Cable no compatible.               <ul style="list-style-type: none"> <li>• Utilice el cable recomendado por el fabricante del dispositivo.</li> </ul> </li> </ul>

Síntoma	Causa y solución posibles
	<ul style="list-style-type: none"> <li>– Configuraciones incorrectas del dispositivo.               <ul style="list-style-type: none"> <li>• Asegúrese de que el dispositivo no tenga un programa de instalación automática ni una configuración de seguridad activa.</li> <li>• Verifique que el dispositivo no esté configurado como solo carga.</li> </ul> </li> <li>– Bloqueo de pantalla del dispositivo activado.               <ul style="list-style-type: none"> <li>• Desbloquee el dispositivo antes de conectarlo.</li> </ul> </li> </ul>
El sistema no reconoce el dispositivo.	<ul style="list-style-type: none"> <li>– Limitación del dispositivo.               <ul style="list-style-type: none"> <li>• No deje el dispositivo dentro del vehículo en condiciones muy calurosas o muy frías.</li> </ul> </li> <li>– Problema de conexión de cable.               <ul style="list-style-type: none"> <li>• Conecte el cable correctamente en el dispositivo y en el puerto USB del vehículo.</li> </ul> </li> <li>– Cable no compatible.               <ul style="list-style-type: none"> <li>• Utilice el cable recomendado por el fabricante del dispositivo.</li> </ul> </li> </ul>
El sistema no entiende el nombre de una pista o un artista.	<ul style="list-style-type: none"> <li>– Limitación del dispositivo. Bluetooth no admite los comandos de voz.               <ul style="list-style-type: none"> <li>• Conecte el dispositivo a un puerto USB.</li> <li>• Si tiene un dispositivo iOS, mantenga presionado el botón de control de voz en el volante para utilizar a Siri para reproducir pistas específicas.</li> </ul> </li> </ul>
No puedo transmitir audio desde el dispositivo con Bluetooth.	<ul style="list-style-type: none"> <li>– Dispositivo no compatible.               <ul style="list-style-type: none"> <li>• Verifique la compatibilidad de su dispositivo en nuestro sitio web.</li> </ul> </li> <li>– Dispositivo no conectado.               <ul style="list-style-type: none"> <li>• Empareje el dispositivo. Véase <b>Teléfono</b> (página 264).</li> </ul> </li> <li>– El reproductor multimedia no funciona.               <ul style="list-style-type: none"> <li>• Inicie el reproductor multimedia en el dispositivo.</li> </ul> </li> </ul>

Síntoma	Causa y solución posibles
El sistema no reconoce la música que está en el dispositivo.	<ul style="list-style-type: none"> <li>– No existen o son incorrectos los metadatos de archivos de audio, por ejemplo, artista, título de canción, álbum o género.               <ul style="list-style-type: none"> <li>• Repare los archivos en el dispositivo.</li> </ul> </li> <li>– Archivos corruptos.               <ul style="list-style-type: none"> <li>• Repare los archivos en el dispositivo.</li> </ul> </li> <li>– Archivos protegidos por derechos de autor.               <ul style="list-style-type: none"> <li>• Utilice un dispositivo que contenga archivos que no estén protegidos por derechos de autor.</li> </ul> </li> <li>– Formato de archivo no compatible.               <ul style="list-style-type: none"> <li>• Repare o convierta los archivos a un formato compatible. Véase <b>Entretenimiento</b> (página 259).</li> </ul> </li> <li>– El dispositivo necesita indexación.               <ul style="list-style-type: none"> <li>• Vuelva a indexar el dispositivo. Véase <b>Configuración</b> (página 277).</li> </ul> </li> <li>– Bloqueo de pantalla del dispositivo activado.               <ul style="list-style-type: none"> <li>• Desbloquee el dispositivo antes de conectarlo.</li> </ul> </li> </ul>
A veces no puedo escuchar una pista que se está reproduciendo en el dispositivo.	<ul style="list-style-type: none"> <li>– Falla del dispositivo.               <ul style="list-style-type: none"> <li>• Desconecte el dispositivo. Desconecte el dispositivo, reinicielo e intente nuevamente.</li> </ul> </li> </ul>
Cuando conecto el dispositivo iOS, el volumen se configura en máximo.	<ul style="list-style-type: none"> <li>– Limitación del dispositivo.               <ul style="list-style-type: none"> <li>• Baje el volumen en el dispositivo.</li> </ul> </li> </ul>
El sistema no reproduce las pistas de la unidad USB en el orden correcto.	<p>Si el sistema no reproduce las pistas de la unidad USB en el orden correcto, la siguiente información puede ser útil:</p> <ul style="list-style-type: none"> <li>– Si selecciona USB como fuente de audio cuando el sistema todavía está indexando, SYNC reproducirá las pistas ordenadas alfabéticamente por nombre de archivo en el directorio raíz.</li> <li>– Si selecciona USB como fuente de audio después de que el sistema terminó la indexación, SYNC reproducirá todas las pistas ordenadas alfabéticamente por título en ID3 Tag, independientemente de la ubicación. SYNC utiliza el nombre de archivo si el título en ID3 Tag no existe.</li> </ul>

Síntoma	Causa y solución posibles
	<ul style="list-style-type: none"> <li>– Si selecciona la opción para reproducir todas las pistas desde el menú Navegación, SYNC reproducirá todas las pistas ordenadas alfabéticamente por título en ID3 Tag, independientemente de la ubicación. SYNC utiliza el nombre de archivo si el título en ID3 Tag no existe.</li> <li>– Si selecciona una pista cuando utiliza la opción Explorar del dispositivo, SYNC reproducirá las pistas ordenadas alfabéticamente por nombre de archivo en la carpeta seleccionada. Luego, SYNC reproduce todas las pistas en cualquier subcarpeta en la carpeta seleccionada.</li> </ul>

## Teléfono

Síntoma	Causa y solución posibles
Escucho mucho ruido de fondo durante una llamada telefónica.	<ul style="list-style-type: none"> <li>– Configuración incorrecta del celular.               <ul style="list-style-type: none"> <li>• Verifique y ajuste las configuraciones de audio en el celular. Consulte el manual del usuario del celular.</li> </ul> </li> </ul>
Durante una llamada, puedo oír a la otra persona, pero esta no puede oírme.	<ul style="list-style-type: none"> <li>– Funcionamiento incorrecto del celular.               <ul style="list-style-type: none"> <li>• Encienda y apague su teléfono móvil y el Bluetooth e inténtelo nuevamente.</li> </ul> </li> <li>– Micrófono del celular silenciado.               <ul style="list-style-type: none"> <li>• Reactive el micrófono del celular.</li> </ul> </li> </ul>
Durante una llamada, no puedo oír a la otra persona ni esta puede oírme.	<ul style="list-style-type: none"> <li>– Se debe reiniciar el sistema.               <ul style="list-style-type: none"> <li>• Reinicie el sistema. Apague el encendido y abra la puerta. Cierre la puerta y trabe el vehículo. Espere hasta que se apague la pantalla táctil y no haya ningún puerto USB iluminado. Destrabe el vehículo, active el encendido e intente nuevamente.</li> </ul> </li> </ul>
No puedo descargar la agenda telefónica.	<ul style="list-style-type: none"> <li>– Celular no compatible.               <ul style="list-style-type: none"> <li>• Verifique la compatibilidad de su celular en nuestro sitio web.</li> </ul> </li> <li>– Configuración incorrecta del celular.               <ul style="list-style-type: none"> <li>• Permita que el sistema acceda a los contactos del celular. Consulte el manual del usuario del celular.</li> </ul> </li> </ul>

Síntoma	Causa y solución posibles
	<ul style="list-style-type: none"> <li>– Configuraciones incorrectas del sistema.               <ul style="list-style-type: none"> <li>• Active la descarga automática de la agenda telefónica. Véase <b>Configuración</b> (página 277).</li> </ul> </li> <li>– Funcionamiento incorrecto del celular.               <ul style="list-style-type: none"> <li>• Desconecte el celular, reinícielo e intente nuevamente.</li> </ul> </li> </ul>
<p>Se muestra un mensaje que indica la descarga de la agenda telefónica, pero está vacía o faltan contactos.</p>	<ul style="list-style-type: none"> <li>– Configuración incorrecta del celular.               <ul style="list-style-type: none"> <li>• Permita que el sistema acceda a los contactos del celular. Consulte el manual del usuario del celular.</li> <li>• Verifique la ubicación de los contactos faltantes en el celular. Si los contactos están almacenados en la tarjeta SIM, muévalos a la memoria del celular.</li> </ul> </li> <li>– Configuraciones incorrectas del sistema.               <ul style="list-style-type: none"> <li>• Active la descarga automática de la agenda telefónica. Véase <b>Configuración</b> (página 277).</li> </ul> </li> </ul>

Síntoma	Causa y solución posibles
No puedo conectar el celular.	<ul style="list-style-type: none"> <li>– Celular no compatible.               <ul style="list-style-type: none"> <li>• Verifique la compatibilidad de su celular en nuestro sitio web.</li> </ul> </li> <li>– Funcionamiento incorrecto del celular.               <ul style="list-style-type: none"> <li>• Desconecte el celular, reinicielo e intente nuevamente.</li> <li>• Instale la última versión de firmware del celular.</li> <li>• Elimine el dispositivo del sistema y elimine SYNC del dispositivo e intente nuevamente.</li> <li>• Desactive la descarga automática de la agenda telefónica. Véase <b>Configuración</b> (página 277).</li> </ul> </li> </ul>
Los mensajes de texto no funcionan.	<ul style="list-style-type: none"> <li>– No activó las notificaciones de los mensajes de texto.               <ul style="list-style-type: none"> <li>• Active las notificaciones de mensaje de texto. Véase <b>Teléfono</b> (página 264).</li> </ul> </li> <li>– Celular no compatible.               <ul style="list-style-type: none"> <li>• Verifique la compatibilidad de su celular en nuestro sitio web.</li> </ul> </li> <li>– Funcionamiento incorrecto del celular.               <ul style="list-style-type: none"> <li>• Desconecte el celular, reinicielo e intente nuevamente.</li> </ul> </li> </ul>
No puedo escuchar los mensajes de texto.	<ul style="list-style-type: none"> <li>– El intercambio de mensajes del dispositivo no está activado.               <ul style="list-style-type: none"> <li>• Verifique los permisos de sus dispositivos para asegurarse de que el intercambio de mensajes de texto está activado.</li> </ul> </li> <li>– Celular no compatible.               <ul style="list-style-type: none"> <li>• Verifique la compatibilidad de su celular en nuestro sitio web.</li> </ul> </li> </ul>

## Navegación (Si está equipado)

<b>Síntoma</b>	<b>Causa y solución posibles</b>
No puedo ingresar el nombre de una calle cuando estoy en el exterior.	– Método de ingreso incorrecto. <ul style="list-style-type: none"><li data-bbox="391 271 857 296">• Ingrese el nombre de la calle con el país.</li></ul>
El sistema no reconoce las coordenadas.	– Está usando el formato de coordenadas de incorrecto. <ul style="list-style-type: none"><li data-bbox="391 358 962 478">• Utilice el formato ##. #####, ##. ##### (para N/S, E/O). Agregue un signo menos antes de las coordenadas si la orientación es Oeste y conserve un valor positivo si la orientación es Este, por ejemplo, 12.5412 indica Este y -12.5412 indica Oeste.</li></ul>

## Aplicaciones

Síntoma	Causa y solución posibles
El sistema no encuentra ninguna aplicación.	<ul style="list-style-type: none"> <li>– Dispositivo no compatible.               <ul style="list-style-type: none"> <li>• Deberá tener un dispositivo Android con OS 4.3 o superior o un dispositivo iPhone con iOS 8.0 o superior. Empareje y conecte el dispositivo Android para encontrar las aplicaciones compatibles con AppLink. Conecte su dispositivo iOS a un puerto USB o emparejelo y conéctelo con Bluetooth.</li> </ul> </li> </ul>
Tengo un dispositivo compatible que está correctamente conectado, pero el sistema sigue sin encontrar aplicaciones.	<ul style="list-style-type: none"> <li>– Las aplicaciones compatibles con AppLink no están instaladas en el dispositivo.               <ul style="list-style-type: none"> <li>• Descargue e instale la última versión de la aplicación.</li> </ul> </li> <li>– Las aplicaciones compatibles con AppLink no se ejecutan en el dispositivo.               <ul style="list-style-type: none"> <li>• Abra las aplicaciones para que el sistema pueda encontrarlas y asegúrese de iniciar sesión en las aplicaciones, si es necesario.</li> </ul> </li> <li>– Configuraciones incorrectas de la aplicación.               <ul style="list-style-type: none"> <li>• Revise y ajuste las configuraciones de la aplicación en el dispositivo y permita que SYNC obtenga acceso a la aplicación, si es necesario.</li> </ul> </li> </ul>
Tengo un dispositivo compatible que está correctamente conectado y las aplicaciones funcionan, pero el sistema sigue sin encontrar aplicaciones.	<ul style="list-style-type: none"> <li>– Las aplicaciones no se cerraron correctamente.               <ul style="list-style-type: none"> <li>• Reinicie las aplicaciones y vuelva a intentarlo.</li> <li>• Si tiene un dispositivo Android con aplicaciones con la opción de "Salir" o "Finalizar", úsela y reinicie las aplicaciones. Como alternativa, utilice la opción "Forzar detención" en el menú de configuración del dispositivo.</li> <li>• Si tiene un dispositivo iOS con iOS 7.0 o superior, toque el botón de inicio dos veces y, luego, deslice la aplicación hacia arriba para cerrarla.</li> </ul> </li> </ul>
Tengo un dispositivo Android que está correctamente conectado, reinicié las aplicaciones y funcionan, pero el sistema sigue sin encontrarlas.	<ul style="list-style-type: none"> <li>– Es posible que no se encuentren las aplicaciones debido a un error en algunas versiones anteriores del sistema operativo Android.               <ul style="list-style-type: none"> <li>• Apague y vuelva a encender Bluetooth para forzar al sistema a que vuelva a conectar el dispositivo.</li> </ul> </li> </ul>



<b>Síntoma</b>	<b>Causa y solución posibles</b>
Tengo un dispositivo iOS que está correctamente conectado, reinicié las aplicaciones y funcionan, pero el sistema sigue sin encontrarlas.	<ul style="list-style-type: none"><li>– Problema de conexión de cable.<ul style="list-style-type: none"><li>• Desconecte el cable del dispositivo, espere un momento y vuelva a conectarlo para forzar al sistema a que vuelva a conectar el dispositivo.</li></ul></li></ul>
Tengo un dispositivo Android que está ejecutando una aplicación multimedia que encontró el sistema, pero no puedo escuchar el sonido o este es muy bajo.	<ul style="list-style-type: none"><li>– El volumen del dispositivo está bajo.<ul style="list-style-type: none"><li>• Suba el volumen en el dispositivo.</li></ul></li></ul>
Tengo un dispositivo Android con varias aplicaciones compatibles en ejecución, pero el sistema no puede encontrarlas.	<ul style="list-style-type: none"><li>– Limitación del dispositivo. Algunos dispositivos Android tienen una cantidad limitada de puertos Bluetooth que las aplicaciones pueden usar para conectarse. Si está ejecutando más aplicaciones en el dispositivo que la cantidad de puertos Bluetooth disponibles, el sistema no podrá encontrar todas.<ul style="list-style-type: none"><li>• Cierre algunas aplicaciones para que el sistema encuentre las que desea utilizar.</li></ul></li></ul>

## Conectividad wifi

<b>Síntoma</b>	<b>Causa y solución posibles</b>
No puedo conectarme a una red wifi.	<ul style="list-style-type: none"> <li>– Error de contraseña.               <ul style="list-style-type: none"> <li>• Ingrese la contraseña correcta de la red.</li> </ul> </li> <li>– Señal baja de la red.               <ul style="list-style-type: none"> <li>• Mueva el vehículo cerca de la zona con cobertura inalámbrica wifi o a un lugar donde la señal de la red no esté obstruida.</li> </ul> </li> <li>– Múltiples puntos de acceso al alcance con el mismo SSID.               <ul style="list-style-type: none"> <li>• Utilice un nombre único para el SSID. No utilice el nombre predeterminado, salvo que contenga una identificación única, por ejemplo, como parte de una dirección MAC.</li> </ul> </li> </ul>
Se desconecta la red wifi después de haberse conectado correctamente.	<ul style="list-style-type: none"> <li>– Señal baja de la red.               <ul style="list-style-type: none"> <li>• Mueva el vehículo cerca de la zona con cobertura inalámbrica wifi o a un lugar donde la señal de la red no esté obstruida.</li> </ul> </li> </ul>
Estoy cerca de una zona con cobertura inalámbrica wifi, pero la señal de la red es baja.	<ul style="list-style-type: none"> <li>– Señal de la red obstruida.               <ul style="list-style-type: none"> <li>• Si el vehículo tiene un parabrisas térmico, coloque el vehículo de manera que el parabrisas no quede frente a la zona con cobertura inalámbrica wifi.</li> <li>• Si el vehículo tiene polarizado metalizado en las ventanillas, pero no en el parabrisas, coloque el vehículo de manera que el parabrisas quede frente a la zona de cobertura inalámbrica wifi o abra las ventanillas que están enfrentadas a esta zona.</li> <li>• Si el vehículo tiene ventanillas y parabrisas con polarizado metalizado, abra las ventanas que están enfrentadas a la zona con cobertura inalámbrica.</li> <li>• Si el vehículo se encuentra en un garaje y la puerta del garaje está cerrada, ábrala.</li> </ul> </li> </ul>
No encuentro una red que debería estar en la lista de redes disponibles.	<ul style="list-style-type: none"> <li>– La red está oculta.               <ul style="list-style-type: none"> <li>• Configure la red para que sea visible e intente nuevamente.</li> </ul> </li> </ul>

## SYNC™ 3

Síntoma	Causa y solución posibles
No puedo encontrar SYNC durante la búsqueda de redes wifi en el celular u otro dispositivo.	<ul style="list-style-type: none"> <li>– Limitación del sistema.                             <ul style="list-style-type: none"> <li>• SYNC no proporciona una zona con cobertura inalámbrica wifi en este momento.</li> </ul> </li> </ul>
Las descargas de software llevan mucho tiempo.	<ul style="list-style-type: none"> <li>– Señal baja de la red.                             <ul style="list-style-type: none"> <li>• Mueva el vehículo cerca de la zona con cobertura inalámbrica wifi o a un lugar donde la señal de la red no esté obstruida.</li> </ul> </li> <li>– La zona de cobertura inalámbrica wifi tiene mucha demanda o la conexión a Internet es lenta.                             <ul style="list-style-type: none"> <li>• Use una zona de conexión inalámbrica wifi más confiable.</li> </ul> </li> </ul>
Parece que el sistema está conectado a una red wifi y la intensidad de la señal es excelente, pero el software no se actualiza.	<ul style="list-style-type: none"> <li>– No hay ninguna actualización de software disponible.</li> <li>– La red wifi requiere una suscripción o la aceptación de términos y condiciones.                             <ul style="list-style-type: none"> <li>• Pruebe la conexión con otro dispositivo. Si la red requiere una suscripción o la aceptación de términos y condiciones, comuníquese con el proveedor de servicios de red.</li> </ul> </li> </ul>

### Perfiles personales (Si está equipado)

Síntoma	Causas y soluciones posibles
No puedo crear un perfil.	No configuré los perfiles personales.
	Ingresé un perfil no válido.
	No seleccioné un botón de la memoria cuando se le indicó.
	No encendió el vehículo o no está en estacionamiento (P), o cambió de estacionamiento (P) mientras se creaba el perfil.
	Se desactivaron los perfiles personales.
No puedo vincular un comando a distancia.	No seleccioné el botón de seguro de puertas en el comando a distancia.
	El comando a distancia seleccionado ya estaba asociado con otro perfil y el sistema rechazó sobrescribirlo.

## SYNC™ 3

<b>Síntoma</b>	<b>Causas y soluciones posibles</b>
	<p>El sistema realizó una recuperación del perfil mientras se vinculaba un comando a distancia.</p> <p>No encendió el vehículo o no está en estacionamiento (P), o cambió de estacionamiento (P) mientras se creaba el perfil.</p> <p>Está utilizando el método de vinculación antiguo.</p>
Mis configuraciones personalizadas no se guardan.	<p>Los perfiles personales no son compatibles con la configuración no guardada.</p> <p>Un perfil personal diferente está activo.</p> <p>Otro usuario cambió la configuración para el perfil personal incorrecto.</p>
Mi perfil no se recuperará.	<p>No creó un perfil personal.</p> <p>Los perfiles personales están desactivados.</p> <p>El perfil que solicitó ya está activo.</p> <p>No vinculó el botón de la memoria en uso a un perfil.</p> <p>No vinculó el comando a distancia en uso a un perfil.</p> <p>Está usando el comando a distancia incorrecto.</p> <p>Está presionando un botón distinto que el de desbloqueo o de arranque a distancia en un comando a distancia vinculado.</p> <p>Eliminó el perfil personal.</p>
Se recuperan mis posiciones preconfiguradas, pero mi perfil no.	Desactivó los perfiles personales.
Se recupera mi perfil, pero mis posiciones preconfiguradas no.	<p>El vehículo está en movimiento.</p> <p>Las posiciones preconfiguradas son las mismas que las de invitado o las de un perfil activo anterior.</p>

Síntoma	Causas y soluciones posibles
Perdí el comando a distancia.	Desvincule y vuelva a vincular el comando a distancia en el menú de perfiles personales. Puede necesitar contactarse con su Concesionario Ford.
Perdí todos los perfiles.	Borró o reprogramó los comandos a distancia. Esto puede ocurrir si deja que un concesionario agregue un comando a distancia nuevo para reemplazar el que perdió.
	Alguien realizó un restablecimiento general sin su conocimiento.

## Restablecimiento del sistema

1. Mantenga presionado los botones de búsqueda hacia arriba y de encendido de unidad de audio simultáneamente hasta que se ponga negra la pantalla.
2. Espere tres minutos para que el reinicio del sistema se complete.
3. Presione el botón de encendido de la unidad de audio para encender el sistema.

**Nota:** *Puede reiniciar el sistema para restaurar la funcionalidad que dejó de funcionar. El reinicio del sistema está diseñado para restaurar la funcionalidad y no borrar ningún dato almacenado.*

## Información adicional y asistencia

Para obtener información adicional y asistencia, le recomendamos que se comuniquen con un Concesionario Ford o que consulte nuestro sitio web.

## COMPATIBILIDAD ELECTROMAGNÉTICA



**PELIGRO:** No coloque objetos ni monte equipos sobre la cubierta del airbag o cerca de esta, del lado de los respaldos de los asientos delanteros o traseros, o en áreas que puedan tocar el airbag cuando se despliegue. Ignorar estas instrucciones puede aumentar el riesgo de lesión personal en caso de colisión.



**PELIGRO:** No sujete cables de antena al cableado del vehículo, los tubos de combustible y los tubos de frenos.



**PELIGRO:** Mantener alejados los cables de antena y de alimentación de electricidad a al menos 10 cm de los módulos electrónicos y airbags.

**Nota:** Evaluamos y certificamos su vehículo para que cumpla con la legislación de compatibilidad electromagnética. Es su responsabilidad asegurarse de que cualquier equipo que un Concesionario haya instalado en su vehículo cumpla con la legislación local aplicable y con otros requisitos. La instalación de algunos dispositivos electrónicos no originales podría deteriorar el rendimiento de las funciones del vehículo, que usan señales de radiofrecuencia, como receptor de transmisión de radio, sistema de control de presión de los neumáticos, botón de arranque, conectividad Bluetooth o navegación satelital.

**Nota:** cualquier equipo de transmisores de radiofrecuencia que haya en su vehículo (como teléfonos celulares y transmisores de radio de aficionados) se debe ajustar a los parámetros que se indican en las siguientes imágenes y tabla. No proporcionamos ninguna otra disposición o condición especiales para las instalaciones o el uso.

## Automóvil

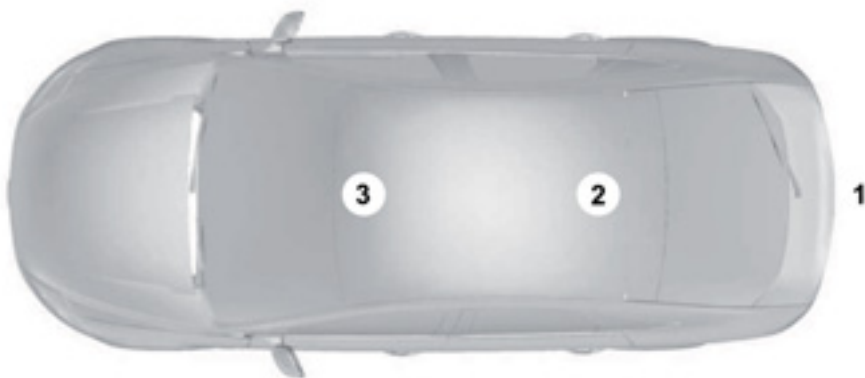

## Apéndices

---

### Furgón



### Camioneta



# Apéndices

---

<b>Banda de frecuencia MHz</b>	<b>Potencia de salida máxima en watts (Pico RMS)</b>	<b>Posiciones de la antena</b>
1-30	50	1
50-54	50	2.3
68-88	50	2.3
142-176	50	2.3
380-512	50	2.3
806-870	10	2.3



# Apéndices

## DECLARACIÓN DE CONFORMIDAD

Las estaciones de radiocomunicación que corresponden al equipo de radiación restringida funcionan en segundo plano. Esto significa que no brindan protección contra interferencias dañinas de otras estaciones de radiocomunicación y es posible que no generen interferencias a otros sistemas que funcionan en primer plano. Los siguientes dispositivos, que se activan por radiofrecuencia, cumplen con todos los criterios de uso y aprobación, y fueron autorizados por la CNC (Comisión Nacional de Comunicaciones) para funcionar en su vehículo. Los números de aprobación de la CNC corresponden al número de secuencia en la etiqueta de identificación del dispositivo aprobado.

Este equipo funciona en segundo plano, no puede brindar protección contra interferencias dañinas de estaciones del mismo tipo y es posible que no genere interferencias a otros sistemas que funcionan en primer plano.

### SYNC 3



### Comando a distancia



E249299

### Sistema de control de presión de los neumáticos



E220121

### Llave pasiva



E200954

# Apéndices

---

## Sistema de identificación de radiofrecuencia



E278256

## Llavero remoto



E286953

## Sistema antirrobo pasivo



E286952

## Mapa de navegación

Fe de erratas

Este documento resuelve errores u omisiones incluidos en el documento "MAPA DIGITAL TELENAV VERSIÓN SA 1 17 PARA SYNC 3 VERSIÓN 3.3 2018" (133.18 - FORD).

# Apéndices

## Representación completa del territorio nacional argentino



E293834

Fuente del mapa: Instituto Geográfico Nacional.

Esta publicación se encuentra en conformidad con la cartografía oficial determinada por el Poder Ejecutivo Nacional del Instituto Geográfico Nacional según la Ley 22963 y se ha aprobado con fe de erratas en el expte. n.º EX2018-19355267-APN-DGA # IGN, con fecha del 27 de abril de 2018.

# Índice alfabético

<b>4</b>	
4WD	
Véase: Tracción en las cuatro ruedas.....	122
<b>A</b>	
A/C	
Véase: Climatización.....	87
ABS	
Véase: Frenos.....	127
Accesorios	
Véase: Recomendación de las piezas de repuesto.....	10
Acerca de este manual.....	7
Airbag del acompañante.....	24
.....	24
Airbag del conductor.....	24
Airbag de rodilla del conductor.....	25
Airbags de cortina lateral.....	26
Airbags laterales.....	24
Aire acondicionado	
Véase: Climatización.....	87
Ajuste de la altura de los cinturones de seguridad.....	21
Ajuste del volante de dirección.....	48
Alarma	
Véase: Alarma antirrobo.....	45
Alarma antirrobo.....	45
Activación de la alarma.....	46
Desactivación de la alarma.....	46
Disparo de la alarma.....	45
Protección total y parcial.....	46
Sistema de alarma.....	45
Alzacristales eléctricos.....	60
Ascenso de un solo toque.....	60
Descenso de un solo toque.....	60
Función de rebote.....	60
Relé de accesorios.....	61
Traba de ventanilla.....	61
Apéndices.....	299
Apertura sin llave.....	40
Acceso inteligente: Trabar y destrabar las puertas con la hoja de la llave.....	42
Desactivación de llaves.....	42
Destrabar con el acceso inteligente.....	41
Destrabar solo la puerta del conductor.....	42
Información general.....	40
Trabar con el acceso inteligente.....	41
Apertura y cierre del capó.....	167
Apertura del capó.....	167
Cierre del capó.....	167
Apertura y cierre globales.....	61
Apertura de las ventanillas.....	61
Cierre de las ventanillas.....	61
Aplicaciones.....	275
.....	275
Aplicaciones - Vehículos con: SYNC	
2.5.....	244
Uso de Android Auto.....	244
Uso de Apple CarPlay.....	244
Apoyacabeza	
Véase: Apoyacabezas.....	94
Apoyacabezas.....	94
Ajuste de los apoyacabezas.....	95
Desmontaje de los apoyacabezas.....	95
Instalación del apoyacabeza.....	95
Arandelas	
Véase: Limpiaparabrisas y lavaparabrisas.....	51
Véase: Limpieza del exterior del vehículo.....	190
Arranque con cables de emergencia.....	152
Arranque con cables pasacorriente.....	154
Conexión de los cables pasacorriente.....	153
Preparación del vehículo.....	152
Retiro de los cables pasacorriente.....	154
Arranque de un motor Diesel.....	107
El motor no arranca.....	108
Motor frío o caliente.....	107
Arranque de un motor Nafta.....	106
El motor no arranca.....	107
Motor ahogado con combustible.....	107
Motor frío o caliente.....	106
Velocidad de marcha lenta después del arranque.....	107
Arranque y parada del motor.....	103
Información general.....	103
Asientos.....	94
Asientos de ajuste manual.....	95
Ajuste de la altura del asiento del conductor.....	96
Ajuste de inclinación.....	96

# Índice alfabético

Avance y retroceso del asiento.....	96
Asientos traseros.....	97
Asiento plegable y rebatible.....	97
Levantamiento de la parte inferior del asiento.....	97
Rebatimiento del respaldo.....	98
Asistencia de arranque en pendientes.....	128
Activación y desactivación del sistema.....	129
Uso del sistema de arranque asistido en pendientes.....	129
Asistencia de estacionamiento trasera.....	132
Ayuda de estacionamiento.....	132
Funcionamiento.....	132
Ayudas a la conducción.....	139
<b>B</b>	
Bajo el capó - Vista de conjunto - 1.5L, Nafta.....	168
Bajo el capó - Vista de conjunto - 1.5L Duratorq-TDCi Diesel.....	169
Bajo el capó - Vista de conjunto - 2.0L.....	170
Bajo nivel de combustible.....	112
Batería Véase: Cambio de la batería de 12 V.....	176
Bloqueo y desbloqueo.....	37
Bloqueo automático.....	37
Comando a distancia.....	38
Desbloqueo automático.....	39
Desbloqueo inteligente.....	39
Ingreso iluminado.....	40
Salida iluminada.....	40
Trabar y destrabar las puertas con llave.....	38
Trabas eléctricas de las puertas.....	37
Traba y destraba de las puertas desde el interior.....	38
Borrado de toda la información de MyKey.....	35
Botón de arranque sin llave.....	104
Arranque del motor.....	104
Detención del motor con el vehículo en movimiento.....	106
Detención del motor con el vehículo estacionado.....	105
El motor no arranca.....	104
Encendido del motor (modo accesorio).....	104
<b>C</b>	
Cadenas para nieve Véase: Uso de cadenas para nieve.....	197
Caja de cambios automática.....	117
Aprendizaje adaptable de transmisión automática.....	120
Palanca de liberación para la posición de estacionamiento de emergencia.....	119
Posiciones de la palanca de cambios.....	117
Si el vehículo queda atascado en barro o nieve.....	121
Transmisión automática SelectShift™.....	118
Caja de cambios.....	116
Caja de cambios Véase: Caja de cambios.....	116
Caja de cambios manual.....	116
Estacionamiento del vehículo.....	117
Marcha atrás.....	116
Uso del embrague.....	116
Velocidades de cambio recomendadas.....	116
Calefacción Véase: Climatización.....	87
Calidad del combustible - Diesel.....	111
Almacenamiento prolongado.....	111
Calidad del combustible - Nafta.....	111
Cámara retrovisora.....	133
Asistencias de estacionamiento mejoradas.....	136
Uso del sistema de cámara de estacionamiento trasera.....	134
Cámara retrovisora Véase: Cámara retrovisora.....	133
Cambio de fusibles.....	164
Fusibles.....	164
Cambio de la batería de 12 V.....	176
Remoción y colocación de la batería.....	177
Cambio de lámparas.....	179
Faros antiniebla delanteros.....	182
Lámparas de lectura.....	187

# Índice alfabético

Luces de giro.....	183
Luces traseras.....	184
Luz de freno montada en alto central.....	186
Luz de la guantera.....	181
Luz de la patente.....	187
Luz del baúl, del piso y de la puerta.....	188
Luz de lectura de mapas (lado del conductor).....	187
Luz del parasol.....	186
Luz interior.....	187
Luz intermitente lateral.....	183
Ópticas delanteras.....	180
Relé de luces y faros antiniebla.....	185
Cambio de las escobillas de los limpiaparabrisas.....	178
Escobilla del limpiaparabrisas de la luneta.....	179
Cambio del filtro de aire del motor.....	173
Cambio del elemento del filtro de aire.....	173
Cambio de una rueda.....	204
Cómo quitar una rueda de ruta.....	205
Gato del vehículo.....	204
Instalación de una rueda de ruta.....	207
Puntos de apoyo para el gato y puntos de elevación.....	205
Vehículos con rueda de auxilio.....	204
Cambio de una rueda - Vehículos con: Cubierta de rueda de auxilio.....	207
Cómo quitar una rueda de ruta.....	209
Crique del vehículo.....	208
Instalación de una rueda de ruta.....	211
Puntos de apoyo para el crique y puntos de elevación.....	209
Vehículos con rueda de auxilio.....	207
Capacidades y especificaciones - 1.5L, Nafta.....	232
Capacidades.....	232
Especificaciones.....	232
Capacidades y especificaciones - 1.5L Diesel.....	235
Capacidades.....	235
Especificaciones.....	236
Capacidades y especificaciones - 2.0L.....	233
Capacidades.....	233
Especificaciones.....	234
Capacidades y especificaciones.....	217
Carga de combustible.....	113
Catalizador.....	112
Conducción con convertidor catalítico.....	113
Centro de mensajes Véase: Pantallas informativas.....	70
Cinturones de seguridad.....	20
Climatización automática.....	89
Activación y desactivación del aire acondicionado.....	89
Activación y desactivación de la recirculación de aire.....	89
Activación y desactivación del climatizador.....	89
Activación y desactivación del descongelamiento máximo.....	89
Activación y desactivación del enfriamiento máximo.....	89
Activación y desactivación del modo automático.....	89
Configuración de la temperatura.....	90
Configuración de la velocidad del ventilador.....	90
Dirigir el aire a las ventilaciones del piso.....	90
Dirigir el aire hacia las ventilaciones del cuadro de instrumentos.....	90
Dirigir el aire hacia las ventilaciones del limpiaparabrisas.....	90
Climatización.....	87
Funcionamiento.....	87
Climatización manual.....	88
Activación y desactivación del aire acondicionado.....	88
Activación y desactivación de la recirculación de aire.....	88
Activación y desactivación del climatizador.....	88
Activación y desactivación del descongelamiento máximo.....	88
Activación y desactivación del enfriamiento máximo.....	88
Ajuste de la temperatura.....	88
Ajuste de la velocidad del ventilador.....	88
Cambio de la dirección del flujo de aire.....	88

# Índice alfabético

Combustible y carga de combustible.....	110
Compartimento refrigerado.....	101
Compartimentos guardaobjetos bajo el piso trasero.....	142
Piso de carga ajustable.....	142
Compartimentos guardaobjetos.....	101
Compatibilidad electromagnética.....	299
Comprobación del aceite de la caja de cambios automática.....	175
Comprobación del aceite de motor.....	172
Consumo de aceite.....	173
Filtro de aceite.....	173
Rellenado.....	172
Revisión del nivel de aceite.....	172
Comprobación de las escobillas del limpiaparabrisas.....	178
Comprobación del estado del sistema MyKey.....	35
Distancia MyKey.....	35
Número de llaves de administrador.....	35
Número de MyKeys.....	35
Comprobación del fluido de la dirección asistida.....	175
Comprobación del fluido del lavaparabrisas.....	178
Comprobación del líquido de frenos y embrague.....	175
Comprobación del líquido refrigerante Véase: Comprobación del líquido refrigerante de motor.....	174
Comprobación del líquido refrigerante de motor.....	174
Reposición de líquido refrigerante del motor.....	174
Computadora de abordó.....	73
Autonomía.....	74
Combustible instantáneo.....	73
Consumo promedio de combustible.....	73
Indicador de cambio.....	74
Odómetro del viaje.....	74
Reconfiguración de la computadora de abordó.....	73
Temperatura del aire exterior.....	74
Temporizador de viaje.....	74
Todos los valores.....	73
Conducción con un trailer.....	145
Conducción por agua.....	149
Conexión de dispositivo Bluetooth® - Vehículos con: SYNC 2.5.....	241
Configuración de Bluetooth.....	241
Mensajes de texto.....	242
Uso del celular.....	241
Configuración.....	277
Ajustes del vehículo.....	283
Aplicaciones.....	282
Asistencia de emergencia.....	280
Bluetooth.....	279
Iluminación de ambiente.....	282
Información general.....	277
Modo de estacionamiento.....	283
Pantalla.....	277
Radio.....	280
Reconocimiento de voz.....	283
Reloj.....	279
Reproductor multimedia.....	278
Sistema de navegación.....	281
Sonido.....	278
Teléfono.....	279
Wifi.....	282
Consejos para conducir con frenos antibloqueo.....	127
Consola central.....	101
Consumo de combustible.....	114
Cálculo del consumo de combustible.....	114
Llenado del tanque.....	114
Control de estabilidad.....	131
Funcionamiento.....	131
Control de la iluminación.....	55
Destello manual de los faros.....	56
Luces altas.....	56
Luces de estacionamiento.....	55
Control de pantalla informativa.....	50
Control de tracción.....	130
Funcionamiento.....	130
Control de velocidad Véase: Control de velocidad crucero.....	137
Control de velocidad crucero.....	50
Funcionamiento.....	137
Control de velocidad crucero Véase: Uso del control de velocidad crucero.....	137
Control por voz.....	49
Corte de combustible.....	151
Creación de MyKey.....	34
Vehículos con botón de contacto.....	34

# Índice alfabético

Vehículos con una llave.....	34
Cuadro de instrumentos.....	64
Medidor de combustible.....	65
Medidor de la temperatura del líquido refrigerante del motor.....	65
Pantalla de información.....	64
Cubierta del baúl.....	143
Cubrealfombras del piso.....	149
Cuidado de los neumáticos.....	195
Desgaste de los neumáticos.....	196
Riesgos en la ruta.....	196
Cuidados del vehículo.....	190
<b>D</b>	
Datos técnicos motor - 1.5L, Nafta.....	217
Datos técnicos motor - 1.5L Diesel.....	219
Datos técnicos motor - 2.0L.....	218
Declaración de conformidad.....	302
Comando a distancia.....	302
Llave pasiva.....	302
Llavero remoto.....	303
Mapa de navegación.....	303
Sistema antirrobo pasivo.....	303
Sistema de control de presión de los neumáticos.....	302
Sistema de identificación de radiofrecuencia.....	303
SYNC 3.....	302
Desconexión del motor.....	109
Vehículos con turbocargador.....	109
Desmontaje de un faro delantero.....	179
Diagnóstico de fallas SYNC™ 3.....	285
Aplicaciones.....	293
Audio USB y Bluetooth.....	286
Conectividad wifi.....	295
Información adicional y asistencia.....	298
Navegación.....	292
Perfiles personales.....	296
Reconocimiento de voz.....	285
Restablecimiento del sistema.....	298
Teléfono.....	289
Dimensiones del vehículo.....	224
Dirección.....	140
Dirección asistida eléctrica.....	140
DPF	
Véase: Filtro de partículas Diesel.....	108
DRL	
Véase: Iluminación diurna.....	58
<b>E</b>	
Emergencias en el camino.....	151
Encendedor.....	100
Ubicación.....	100
Encendido automático de faros.....	56
Demora de encendido automático de luces.....	57
Ópticas delanteras activadas por el limpiaparabrisas.....	57
Entretenimiento.....	259
Aplicaciones.....	264
Bluetooth estéreo o USB.....	262
CD.....	261
Fuentes.....	260
Puerto USB.....	263
Radio AM/FM/DAB.....	261
Reproductores multimedia, formatos e información de metadatos compatibles.....	264
Equipos de comunicación móvil.....	11
Escobillas del limpiaparabrisas	
Véase: Comprobación de las escobillas del limpiaparabrisas.....	178
Especificaciones técnicas	
Véase: Capacidades y especificaciones.....	217
Espejo retrovisor interior.....	62
Espejo con atenuación automática.....	62
Espejos retrovisores exteriores.....	61
Espejos retrovisores exteriores eléctricos.....	61
Espejos	
Véase: Ventanillas y espejos retrovisores.....	60
Extintor.....	151
Extracción de ópticas delanteras	
Véase: Desmontaje de un faro delantero.....	179
<b>F</b>	
Faros antiniebla delanteros.....	58
Faros antiniebla delanteros	
Véase: Faros antiniebla delanteros.....	58



# Índice alfabético

Filtro de aire	
Véase: Cambio del filtro de aire del motor.....	173
Filtro de partículas Diesel.....	108
Regeneración.....	108
Freno de estacionamiento.....	128
Todos los vehículos.....	128
Vehículos con caja de cambios automática.....	128
Vehículos con caja de cambios manual.....	128
Freno de estacionamiento	
Véase: Freno de estacionamiento.....	128
Frenos.....	127
Información general.....	127
Fusibles y relés.....	155
<b>G</b>	
Glosario de símbolos.....	7
Grabación de datos de eventos	
Véase: Grabación de datos.....	9
Grabación de datos.....	9
Guía rápida.....	12
Vista general del tablero de instrumentos.....	12
<b>H</b>	
Historial de manejo del ABS	
Véase: Consejos para conducir con frenos antibloqueo.....	127
<b>I</b>	
Iluminación diurna.....	58
Iluminación.....	55
Información general.....	55
Indicadores y luces de advertencia.....	65
Avería del tren motriz.....	67
Indicador de faros antiniebla traseros.....	67
Indicador de las bujías incandescentes.....	66
Indicador del control de estabilidad y tracción.....	67
Indicador de los faros antiniebla delanteros.....	66
Indicador de luces encendidas.....	66
Indicador de luz alta.....	66
Luz de advertencia de desactivación del control de estabilidad y tracción.....	67
Luz de advertencia de encendido.....	66
Luz de advertencia del airbag.....	65
Luz de advertencia de la presión del aceite.....	67
Luz de advertencia de la temperatura del refrigerante del motor.....	67
Luz de advertencia del sistema de frenos.....	66
Luz de advertencia del sistema de frenos antibloqueo.....	66
Luz de advertencia de nivel bajo de combustible.....	66
Luz de advertencia de presión baja en los neumáticos.....	67
Luz de advertencia de puerta abierta.....	68
Luz de advertencia de uso del cinturón de seguridad.....	66
Luz de giro.....	66
Luz indicadora de mal funcionamiento.....	67
Punto ciego.....	68
Información general del control de la climatización interior - Vehículos con: Control electrónico automático de temperatura (EATC).....	91
Configuración recomendada de la calefacción.....	91
Configuración recomendada del enfriamiento.....	91
Consejos generales.....	91
Desempañado de las ventanas laterales en climas fríos.....	92
Desempañado o limpieza de la capa fina de hielo en el limpiaparabrisas.....	92
Enfriamiento rápido del interior.....	91
Información general del control de la climatización interior - Vehículos con: Control electrónico manual de temperatura (EMTC).....	92
Calefacción rápida del interior.....	92
Configuración recomendada de la calefacción.....	92
Configuración recomendada del enfriamiento.....	92
Consejos generales.....	92

# Índice alfabético

Desempañado de las ventanas laterales en climas fríos.....	92
Desempañado o limpieza de la capa fina de hielo en el limpiaparabrisas.....	92
Enfriamiento rápido del interior.....	92
Información general sobre radiofrecuencias.....	29
Inmovilizador del motor Véase: Sistema antirrobo pasivo.....	45
Instalación de los sistemas de seguridad para niños.....	14
Asientos auxiliares.....	15
Asientos para niños en función de su masa corporal.....	14
Puntos de anclaje ISOFIX.....	16
Intermitentes.....	58
Interruptor de encendido.....	103
Interruptor de encendido Véase: Interruptor de encendido.....	103
Introducción.....	7
<b>L</b>	
Lavaparabrisas.....	53
Ajustes.....	53
Limitador de la velocidad.....	139
Principio de funcionamiento.....	139
Uso del limitador de velocidad.....	139
Limpialuneta y lavaluneta.....	54
Lavaluneta.....	54
Limpiaparabrisas trasero.....	54
Limpiaparabrisas automático.....	51
Ajustes.....	53
Limpiaparabrisas.....	51
Barrido intermitente.....	51
Limpiaparabrisas y lavaparabrisas.....	51
Limpieza del exterior del vehículo.....	190
Limpieza de franjas o gráficos.....	191
Limpieza de la luneta.....	190
Limpieza de las molduras cromadas.....	190
Limpieza de las ópticas delanteras.....	190
Preservación de la pintura de carrocería.....	191
Limpieza del interior.....	192
Cinturones de seguridad.....	192
Compartimentos de almacenamiento, posavasos y ceniceros.....	194
Espejos.....	194
Interiores de cuero.....	193
Luneta trasera.....	193
Microfibra de gamuza.....	193
Pantallas del tablero de instrumentos, pantallas LCD y pantallas de radio.....	193
Tela, alfombras, asientos de tela, techos interiores y alfombras de piso.....	192
Limpieza del motor.....	191
Llantas y neumáticos.....	195
Especificaciones técnicas.....	214
Información general.....	195
Llaves y mandos a distancia.....	29
Localización de la caja de fusibles.....	155
Caja de fusibles de la batería.....	155
Caja de fusibles del compartimento del motor.....	155
Caja de fusibles del habitáculo.....	155
Luces con retardo de seguridad.....	57
Luces interiores.....	59
Lámparas de lectura.....	59
Luz de cortesía.....	59
Luz del parasol.....	59
Luces intermitentes de emergencia.....	151
Encender o apagar las luces intermitentes de emergencia.....	151
Indicador de las luces intermitentes de emergencia.....	151
Luneta térmica - Vehículos con: Control electrónico automático de temperatura (EATC).....	93
Luneta térmica - Vehículos con: Control electrónico manual de temperatura (EMTC).....	93
<b>M</b>	
Mando a distancia.....	29
Control remoto con una llave plegable.....	29
Mando del sistema de audio.....	48
Tipo 1.....	49
Tipo 2.....	49
Mantenimiento.....	166
Información general.....	166
Mensajes de información.....	74
Accesorio de encendido.....	74
Airbag.....	74
Ajustes del vehículo.....	86

# Índice alfabético

Alarma.....	75
Alerta para el conductor.....	77
Asistencia de arranque en pendientes.....	79
Asistencia de estacionamiento.....	82
Asistente de precolisión.....	84
Batería y sistema de carga.....	76
Control automático de las luces altas.....	75
Control de estabilidad.....	84
Control de tracción.....	85
Dirección asistida.....	83
Filtro del escape.....	78
Freno de mano.....	83
Luces.....	80
Mantenimiento.....	80
Motor.....	78
MyKey.....	81
Sistema de arranque.....	84
Sistema de combustible.....	79
Sistema de control de presión de los neumáticos.....	77
Sistema de frenos.....	75
Sistemas de información de punto ciego y alerta de tráfico cruzado.....	76
Transmisión.....	85
Vehículo sin llave.....	80
Modo correcto de sentarse.....	94
Modo de abrocharse los cinturones de seguridad.....	20
Uso de la traba deslizante.....	21
Uso de los cinturones de seguridad durante el embarazo.....	21
MyKey.....	33
Funcionamiento.....	33
MyKey – Solución de problemas.....	36
Todos los vehículos.....	36
<b>N</b>	
Navegación.....	271
Actualizaciones del mapa de navegación.....	274
Cambio de formato del mapa.....	272
Establecimiento de destino.....	271
Orientación de la ruta.....	273
Zoom.....	272
Neumático desinflado	
Véase: Cambio de una rueda.....	204
Véase: Cambio de una rueda - Vehículos con: Cubierta de rueda de auxilio.....	207
Neumáticos	
Véase: Llantas y neumáticos.....	195
Número de identificación del vehículo.....	231
Número del motor - 1.5L, Diesel.....	231
Número del motor - 1.5L, Nafta.....	231
Número del motor - 2.0L.....	231
<b>P</b>	
Pantallas informativas.....	70
Información general.....	70
PATS	
Véase: Sistema antirrobo pasivo.....	45
Pequeñas reparaciones de la pintura.....	194
Pesos - 1.5L, Diesel, Transmisión manual de 5 velocidades.....	226
Pesos - 1.5L, Nafta, Transmisión automática de 6 velocidades.....	227
Pesos - 1.5L, Nafta, Transmisión manual de 5 velocidades.....	229
Pesos - 2.0L, Nafta, Transmisión automática de 6 velocidades.....	228
Pinchadura	
Véase: Cambio de una rueda.....	204
Véase: Cambio de una rueda - Vehículos con: Cubierta de rueda de auxilio.....	207
Placa de identificación del vehículo.....	230
Portadores de carga	
Véase: Portaequipajes.....	143
Portaequipajes.....	143
Ajuste de la barra transversal.....	144
Portalentes.....	102
Portón trasero.....	42
Cómo abrir el portón trasero.....	43
Cómo cerrar el portón trasero.....	44
Posicionamiento del sistema de seguridad para niños.....	17
Precauciones con bajas temperaturas.....	149
Precauciones de seguridad.....	110
Presiones de los neumáticos.....	212

# Índice alfabético

Programación de MyKey.....	35
Configuraciones opcionales.....	35
Puertas y cerraduras.....	37
Puerto USB.....	243
Puntos de anclaje del equipaje.....	142
Puntos de remolque.....	145
Punto de remolque delantero.....	145
Punto de remolque trasero.....	146

## R

Radio AM/FM - Vehículos con: SYNC 2.5.....	240
Uso de la radio.....	240
Recomendación de las piezas de repuesto.....	10
Arreglo de choques.....	10
Garantía de las piezas de repuesto.....	11
Mantenimiento programado y arreglos mecánicos.....	10
Recomendaciones para la conducción.....	149
Recordatorio de cinturones de seguridad.....	22
Desactivación del recordatorio de cinturón de seguridad.....	22
Reemplazo de una llave extraviada o un mando a distancia.....	32
Rejillas de ventilación.....	87
Difusores de aire centrales.....	87
Difusores de aire laterales.....	87
Rejillas de ventilación Véase: Rejillas de ventilación.....	87
Relaciones de transmisión - 1.5L, Diesel, Transmisión manual de 5 velocidades.....	220
Relaciones de transmisión - 1.5L, Nafta, Transmisión automática de 6 velocidades.....	221
Relaciones de transmisión - 1.5L, Nafta, Transmisión manual de 5 velocidades.....	222
Relaciones de transmisión - 2.0L, Transmisión automática de 6 velocidades.....	223
Remolque con grúa Véase: Transporte del vehículo.....	146

Remolque del vehículo sobre las cuatro ruedas.....	147
Remolque de emergencia.....	148
Remolque.....	145
Reóstató de iluminación del cuadro de instrumentos.....	57
Reproducción de audio Bluetooth - Vehículos con: SYNC 2.5.....	242
Reproducción multimedia de dispositivo USB - Vehículos con: SYNC 2.5.....	243
Formatos de archivo compatibles.....	243
Selección de dispositivo USB.....	243
Revisión del aceite Véase: Comprobación del aceite de motor.....	172
Rodaje inicial.....	149
Frenos y embrague.....	149
Neumáticos.....	149
Rodaje inicial Véase: Rodaje inicial.....	149
Rueda de auxilio Véase: Cambio de una rueda.....	204
Véase: Cambio de una rueda - Vehículos con: Cubierta de rueda de auxilio.....	207

## S

Seguridad para niños.....	14
Seguridad.....	45
Seguros eléctricos de las puertas Véase: Bloqueo y desbloqueo.....	37
Seguros para niños - Vehículos con: Seguros mecánicos a prueba de niños.....	19
Puerta trasera derecha.....	19
Puerta trasera izquierda.....	19
Sensores de colisión y testigo del airbag.....	27
Señales acústicas de aviso e indicadores.....	68
Faros encendidos.....	68
Llave afuera del vehículo.....	68
Medidor de combustible.....	68
Recordatorio de cinturón de seguridad.....	68
Recordatorio de nivel bajo de combustible.....	68
Transmisión automática.....	68

# Índice alfabético

Sistema antirrobo pasivo.....	45
Activación del inmovilizador del motor.....	45
Desactivación del inmovilizador del motor.....	45
Llaves codificadas.....	45
Principio de funcionamiento.....	45
Sistema de audio.....	237
Información general.....	237
Sistema de audio – Solución de problemas - Vehículos con: SYNC 2.5.....	245
Restablecimiento del sistema.....	245
Restablecimiento general.....	245
Sistema de control de la presión de los neumáticos.....	199
Cambio de neumáticos en vehículos con sistema de control de presión de los neumáticos.....	200
Como la temperatura afecta a la presión de los neumáticos.....	200
Comprensión del sistema de control de la presión de los neumáticos.....	200
Procedimiento de restablecimiento del sistema de control de la presión de los neumáticos.....	203
Sistema de lavado de autos	
Véase: Limpieza del exterior del vehículo.....	190
Sistema de seguridad pasivo.....	23
Funcionamiento.....	23
SYNC™ 3.....	246
Información general.....	246
<b>T</b>	
Tabla de especificaciones de las lámparas.....	188
Tabla de especificaciones de los fusibles.....	155
Caja de fusibles de la batería.....	163
Caja de fusibles del compartimento del motor.....	156
Caja de fusibles del habitáculo.....	161
Techo solar.....	62
Apertura y cierre del techo solar.....	63
Ventilación con el techo solar.....	63
Techo solar	
Véase: Techo solar.....	62
Teléfono.....	264
Conectividad con smartphone.....	269
Durante una llamada telefónica.....	268
Emparejamiento del teléfono celular por primera vez.....	264
Mensajes de texto.....	269
Menú de teléfono.....	265
Realización de llamadas.....	267
Recepción de llamadas.....	268
Tomacorrientes auxiliares.....	100
Ubicación.....	100
Traba del capó	
Véase: Apertura y cierre del capó.....	167
Tracción en las cuatro ruedas.....	122
Transporte de carga.....	142
Información general.....	142
Transporte del vehículo.....	146
Triángulo reflectante de emergencia.....	151
Tuercas de las ruedas	
Véase: Cambio de una rueda.....	204
Véase: Cambio de una rueda - Vehículos con: Cubierta de rueda de auxilio.....	207
Tuercas de las ruedas.....	213
Tuercas de rueda	
Véase: Cambio de una rueda.....	204
Véase: Cambio de una rueda - Vehículos con: Cubierta de rueda de auxilio.....	207
<b>U</b>	
Unidad de audio - Vehículos con: SYNC 2.5.....	239
Activación y desactivación de la pantalla.....	240
Activación y desactivación de la unidad de audio.....	239
Ajuste del volumen.....	239
Ajustes de pantalla.....	240
Ajustes de sonido.....	240
Botón Buscar hacia atrás y Canción anterior.....	239
Botón Buscar y Canción siguiente.....	239
Cambio de estación de radio.....	239
Configuración general.....	240
Desactivado del audio.....	239

# Índice alfabético

Pausar o Reproducir multimedia.....	239
Unidad de audio - Vehículos con: SYNC	
3.....	237
Activación y desactivación de la	
pantalla.....	238
Activación y desactivación de la unidad de	
audio.....	237
Ajuste del volumen.....	238
Ajustes de sonido.....	239
Botón Buscar hacia atrás y Canción	
anterior.....	238
Botón Buscar y Canción siguiente.....	238
Cambio de estación de radio.....	238
Pausar o Reproducir multimedia.....	238
Uso de cadenas para nieve.....	197
Uso de la tracción en las cuatro	
ruedas.....	122
Conducción en condiciones especiales en	
vehículos con tracción en las cuatro	
ruedas (4WD).....	123
Uso del control de estabilidad.....	131
Uso del control de tracción.....	130
Desactivación del sistema mediante los	
controles de la pantalla de	
información.....	130
Desactivación del sistema mediante un	
interruptor.....	130
Mensajes y luces del indicador del	
sistema.....	130
Uso del control de velocidad	
crucero.....	137
Activación del control de velocidad	
crucero.....	137
Desactivación del control de velocidad	
crucero.....	138
Uso del reconocimiento de voz.....	253
Comandos de configuración de voz.....	258
Comandos de voz de navegación.....	257
Comandos de voz para aplicaciones	
móviles.....	258
Comandos de voz para el control de	
audio.....	254
Comandos de voz para teléfonos.....	255
Uso del reconocimiento de voz -	
Vehículos con: SYNC 2.5.....	244
Servicio de voz para teléfonos.....	244
Uso de MyKey con sistemas de arranque	
remotos.....	36
Uso de neumáticos de verano.....	197
<b>V</b>	
Varilla indicadora de nivel de aceite -	
1.5L, Nafta.....	171
Varilla indicadora de nivel de aceite - 1.5L	
Duratorq-TDCi Diesel.....	172
Varilla indicadora de nivel de aceite -	
2.0L.....	171
Ventanillas y espejos retrovisores.....	60
Ventilación	
Véase: Climatización.....	87
Ventilador de refrigeración del	
motor.....	173
Ventilador	
Véase: Ventilador de refrigeración del	
motor.....	173
VIN	
Véase: Número de identificación del	
vehículo.....	231
Visualización de la fecha y la hora de la	
unidad de audio - Vehículos con: SYNC	
2.5.....	241
Volante de dirección.....	48



